



Anuário Estatístico 2015

Reitor
Julio Cezar Durigan

Vice-Reitora
Marilza Vieira Cunha Rudge

Pró-Reitor de Administração – PRAD
Carlos Antonio Gamero

Pró-Reitor de Pós-Graduação – PROPG
Eduardo Kokubun

Pró-Reitor de Graduação – PROGRAD
Laurence Duarte Colvara

Pró-Reitora de Extensão Universitária e Assuntos Comunitários – PROEX
Mariângela Spotti Lopes Fujita

Pró-Reitora de Pesquisa – PROPE
Maria José Soares Mendes Giannini

Secretária Geral – SG
Maria Dalva Silva Pagotto

Chefe de Gabinete do Reitor
Roberval Daiton Vieira

ANUÁRIO ESTATÍSTICO 2015

REALIZAÇÃO

Assessoria Especial de Planejamento Estratégico – APE
Rua Quirino de Andrade, 215 – 9º Andar – CEP 01049-010 – São Paulo – SP
Tel.: (011) 5627-0293 – e-mail: ape@reitoria.unesp.br

Assessor-Chefe
Rogério Luiz Buccelli

Equipe Técnica
Sérgio Lopes (Idealizador); Margaret Alves Antunes; Maria Elisabete Lima;
Luis Eduardo D. da Roz; Ecila Alves de Oliveira; e Helber Holland.

Criação e Arte da Capa
Sérgio Salgado

Produção Editorial
Fundação Editora da UNESP

Projeto Gráfico e Diagramação
Estela Mletchol

Ficha catalográfica elaborada pela Coordenadoria Geral de Bibliotecas da UNESP

Anuário Estatístico. Universidade Estadual Paulista “Júlio de Mesquita Filho”. – vol. 1(2001) –. – São Paulo: UNESP, APE, 2001 –

Anual
ISSN: 1983-1773

1. Dados Estatísticos – Universidade Estadual Paulista. I. Universidade Estadual Paulista. Assessoria Especial de Planejamento Estratégico.

CDD 378

Apresentação

A UNESP (Universidade Estadual Paulista “Júlio de Mesquita Filho”) é uma das maiores e mais importantes universidades brasileiras, com destacada atuação no ensino, na pesquisa e na extensão de serviços à comunidade. Mantida pelo Governo do Estado de São Paulo, é uma das três universidades paulistas públicas e de ensino gratuito.

Há, no entanto, uma peculiaridade que a distingue das demais: é a única universidade presente em praticamente todo o território paulista. Sua estrutura multicâmpus está presente em 24 cidades do Estado de São Paulo, sendo 22 câmpus no interior, um na capital e um em São Vicente – o primeiro de uma universidade pública no Litoral Paulista.

Criada em 1976, a partir de institutos isolados de ensino superior que existiam em várias regiões do Estado de São Paulo, a UNESP tem 34 unidades que oferecem mais de 226 opções de cursos de graduação em mais de 60 profissões de nível superior, os quais formam, por ano, 5.596 novos profissionais e são responsáveis por mais de 134 programas de pós-graduação.

A Universidade possui mais de 1.900 laboratórios e 30 bibliotecas, com aproximadamente 1,3 milhão de livros. Além disso, à disposição de alunos e professores, há museus, hortos, biotérios, jardins botânicos e cinco fazendas experimentais, perfazendo uma área total próxima a 63 milhões de m², sendo aproximadamente 942 mil m² de área construída.

O Hospital das Clínicas de Botucatu, com 514 leitos, autarquia vinculada à Secretaria de Estado da Saúde de São Paulo desde 2011, mantém seu vínculo com a Faculdade de Medicina de Botucatu, nas áreas de Ensino, Pesquisa e Extensão. A Faculdade administra o Hospital Estadual de Bauru, com outros 318 leitos. Somam-se a esse conjunto três hospitais veterinários e clínicas de odontologia, psicologia, fonoaudiologia e fisioterapia.

Os 3.880 professores garantem sólida formação aos alunos. A UNESP oferece mais de 226 opções de cursos de graduação nas áreas de Exatas, Humanidades e Biológicas. Na seleção para ingresso do mais recente Vestibular, mais de 110 mil candidatos disputaram 7.679 vagas. Na graduação, os mais de 37 mil alunos podem participar de programas especiais de treinamento e realizar atividades extracurriculares. Eles têm ainda a possibilidade de atuar em empresas juniores, prestando diferentes tipos de serviços, como consultoria, assessoria, elaboração de projetos e pesquisas de opinião.

Na pós-graduação, 13.206 alunos estudam em 134 programas, que oferecem mestrados acadêmicos e profissionais, além de doutorados acadêmicos.

Os alunos da UNESP contam com uma série de estímulos para seu aprimoramento. Há diversas modalidades de auxílios, como bolsas de iniciação científica, de extensão e de iniciação à docência, assim como bolsas que adotam critérios sócio-econômicos como bolsas de apoio ao estudante e auxílio aluguel. A Universidade oferece, ainda, a perspectiva de participação em programas de intercâmbio de estudantes com bolsa concedida pela instituição anfitriã, por agências de fomento ou pela própria UNESP. Foram aplicados R\$15,7 milhões no programa de permanência estudantil no ano de 2014.

Essas e outras informações fazem parte da nova edição do ANUÁRIO ESTATÍSTICO 2015, documento fundamental de gestão, de avaliação e de estabelecimento de políticas para o ensino, a pesquisa e a extensão universitária.

Desde já, agradecemos a todos que colaboraram com a edição 2015, em particular os profissionais da Assessoria de Planejamento Estratégico – APE.

Julio Cezar Durigan
Reitor

Marilza Vieira Cunha Rudge
Vice-reitora

Índice Geral

1	INFORMAÇÕES GERAIS	11
Figura 1	Organograma geral	12
Figura 2	Organograma das unidades universitárias	12
Tabela 1.1	Relação das unidades e órgãos com suas siglas e ano de criação e/ou incorporação à Unesp	13
Tabela 1.2	Indicadores gerais de desempenho – 2003 a 2014	16
Tabela 1.3	Indicadores importantes que caracterizam as unidades da Unesp – 2014	18
2	ENSINO	21
2.1 GRADUAÇÃO		
Tabela 2.1.1	Cursos de graduação por área e unidade – 2009 a 2014	23
Tabela 2.1.2	Distribuição dos alunos matriculados, por gênero, unidades e cursos de graduação – 2009 a 2014	25
Tabela 2.1.3	Série histórica dos alunos matriculados nos cursos de graduação – 2003 a 2014	43
Gráfico 1	Alunos matriculados na graduação – 2003 a 2014	44
Tabela 2.1.4	Distribuição dos alunos formados, por gênero, unidades e cursos de graduação – 2009 a 2014	45
Tabela 2.1.5	Série histórica dos alunos formados nos cursos de graduação – 2003 a 2014	66
Gráfico 2	Alunos formados na graduação – 2003 a 2014	67
Tabela 2.1.6	Alunos matriculados na graduação com necessidades especiais – 2014	68
Tabela 2.1.7	Avaliação dos cursos de graduação – MEC – Enade – 2007 a 2013	71
2.2 PÓS-GRADUAÇÃO		
Tabela 2.2.1	Distribuição dos alunos matriculados na pós-graduação, mestrado e doutorado, por gênero, unidade, programa e área de concentração – 2009 a 2014	75
Tabela 2.2.2	Série histórica dos alunos matriculados na pós-graduação, por unidade – 2003 a 2014	103
Gráfico 3	Alunos matriculados na pós-graduação, mestrado e doutorado – 2003 a 2014	104
Gráfico 4	Alunos matriculados na pós-graduação, mestrado – 2003 a 2014	104
Gráfico 5	Alunos matriculados na pós-graduação, doutorado – 2003 a 2014	105
Tabela 2.2.3	Distribuição dos alunos formados na pós-graduação, mestrado e doutorado, por gênero, unidade e programa – 2009 a 2014	106
Tabela 2.2.4	Série histórica dos alunos formados na pós-graduação, por unidade – 2003 a 2014	132
Gráfico 6	Alunos formados na pós-graduação, mestrado e doutorado – 2003 a 2014	133
Gráfico 7	Alunos formados na pós-graduação, mestrado – 2003 a 2014	133
Gráfico 8	Alunos formados na pós-graduação, doutorado – 2003 a 2014	134
Tabela 2.2.5	Programas de pós-graduação oferecidos, avaliação CAPES, ano de criação – 2014	135
Tabela 2.2.6	Série histórica dos programas de pós-graduação: avaliação CAPES – 2001 a 2012	138
Gráfico 9	Programas de pós-graduação: conceito CAPES – 2001 a 2012	141

Tabela 2.2.7	Cursos Latu Sensu, por unidade universitária: vagas, matriculados e formados – 2014	142
Tabela 2.2.8	Alunos matriculados na pós-graduação, com necessidades especiais – 2014	144
2.3 ENSINO TÉCNICO E MÉDIO		
Tabela 2.3.1	Distribuição dos alunos matriculados e formados em cursos de ensino técnico e médio – 1999 a 2014	145
Tabela 2.3.2	Cursos do ensino técnico e médio oferecidos, por colégio	146
3 VESTIBULAR		147
<hr/>		
Tabela 3.1	Distribuição de vagas, candidatos ao vestibular, e relação candidato vaga – 2009 a 2014	148
Gráfico 10	Vagas oferecidas no vestibular – 2002 a 2014	166
Gráfico 11	Candidatos ao vestibular – 2002 a 2014	166
Gráfico 12	Relação candidato / vaga no vestibular – 2002 a 2014	167
Tabela 3.2	Perfil dos candidatos ao vestibular, inscritos e matriculados, por área de conhecimento – 2014	168
Tabela 3.3	Resumo do perfil dos ingressantes no vestibular – 2003 a 2014	175
4 PESQUISA		177
<hr/>		
Tabela 4.1	Produção científica por unidade – 2014	178
Gráfico 13	Produção científica – 2014	179
Tabela 4.2	Captação de recursos de pesquisa por unidade: CNPq – 2014	180
Tabela 4.3	Captação de recursos de pesquisa, por unidade: Fapesp – 2014	181
Tabela 4.4	Periódicos científicos participantes do Programa de Apoio às Publicações Científicas Periódicas Prope/Unesp – 2014	183
5 EXTENSÃO		185
<hr/>		
5.1 APOIO ACADÊMICO		
Tabela 5.1.1	Número de alunos atendidos por unidade e programa de moradia estudantil – 2011 a 2014	187
Tabela 5.1.2	Programa de permanência estudantil: moradia, por unidade – 2014	189
Tabela 5.1.3	Programa de permanência estudantil: bolsas, por unidade – 2014	190
Tabela 5.1.4	Programa de apoio à qualificação acadêmica, por unidade – 2012 a 2014	191
Tabela 5.1.5	Programa de extensão: apoio a eventos acadêmicos, por unidade – 2012 a 2014	192
5.2 APOIO À COMUNIDADE		
Tabela 5.2.1	Programas de integração social e comunitária, por unidade – 2014	193
Tabela 5.2.2	Empresas juniores, por unidade – 2014	194
Tabela 5.2.3	Atividades do Centro Jurídico Social – Câmpus de Franca – 2002 a 2014	196
Tabela 5.2.4	Número de atendimentos pelo Hospital das Clínicas – Câmpus de Botucatu – 2003 a 2014	197
Tabela 5.2.5	Número de atendimentos odontológicos – Câmpus de São José dos Campos – 2007 a 2014	199
Tabela 5.2.6	Números de atendimentos odontológicos – Câmpus de Araraquara – 2007 a 2014	200
Tabela 5.2.7	Números de atendimentos odontológicos – Câmpus de Araçatuba – 2010 a 2014	201

Tabela 5.2.8	Número de assistências do Centro de Assistência Odontológica a Pessoas com Deficiência – Câmpus de Araçatuba – 2001 a 2014	202
Tabela 5.2.9	Número de atendimentos e procedimentos do Centro de Assistência Odontológica a Pessoas com Deficiência – Câmpus de Araçatuba – 2003 a 2014	203
Tabela 5.2.10	Resumo das atividades do Centro de Assistência Odontológica a Pessoas com Deficiência – Câmpus de Araçatuba – 2000 a 2014	204
Tabela 5.2.11	Número de assistências do Centro de Oncologia Bucal – Câmpus de Araçatuba – 2003 a 2014	205
Tabela 5.2.12	Número de atendimentos do Hospital Veterinário – Câmpus de Araçatuba – 2001 a 2014	206
Tabela 5.2.13	Número de atendimentos do Hospital Veterinário – Câmpus de Botucatu – 2000 a 2014	207
Tabela 5.2.14	Número de atendimentos do Hospital Veterinário – Câmpus de Jaboticabal – 2001 a 2014	209
6 ADMINISTRAÇÃO		211
6.1 PESSOAL DOCENTE E TÉCNICO ADMINISTRATIVO		
Tabela 6.1.1	Distribuição dos docentes, ativos e inativos, por gênero e unidade – 2005 a 2014	213
Tabela 6.1.2	Distribuição dos docentes ativos por regime de trabalho e unidade – 2003 a 2014	221
Gráfico 14	Docentes ativos e inativos – 2005 a 2014	225
Gráfico 15	Docentes ativos em RDIDP – 2003 a 2014	225
Tabela 6.1.3	Distribuição dos docentes ativos, por titulação e unidade – 2003 a 2014	226
Gráfico 16	Docentes ativos, por titulação – 2003 a 2014	232
Gráfico 17	Participação relativa dos docentes ativos, por titulação – 2003	232
Gráfico 18	Participação relativa dos docentes ativos, por titulação – 2014	232
Tabela 6.1.4	Distribuição do pessoal técnico administrativo, ativo e inativo, por grau de escolaridade, gênero e unidade – 2009 a 2014	233
Tabela 6.1.5	Série histórica do pessoal técnico administrativo ativo – 2003 a 2014	245
Gráfico 19	Pessoal técnico administrativo, ativos e inativos – 2003 a 2014	247
Tabela 6.1.6	Treinamentos de pessoal técnico administrativo, por unidade – 2010 a 2014	248
6.2 BENEFÍCIO AOS DOCENTES E TÉCNICO ADMINISTRATIVOS		
Tabela 6.2.1	Benefícios vale-alimentação: servidores atendidos por unidade – 2009 a 2014	249
Tabela 6.2.2	Benefícios vale-transporte: servidores atendidos por unidade – 2009 a 2014	253
Tabela 6.2.3	CCI – Centro de Convivência Infantil – número de beneficiários (crianças matriculadas e atendidas), por categoria e unidade – 2011 a 2014	255
Tabela 6.2.4	CCI – Centro de Convivência Infantil – número de beneficiários (crianças matriculadas e atendidas), por período e unidade – 2011 a 2014	256
6.3 ORÇAMENTO		
Tabela 6.3.1	Execução financeira do exercício de 2007	257
Tabela 6.3.2	Execução financeira do exercício de 2008	260
Tabela 6.3.3	Execução financeira do exercício de 2009	263
Tabela 6.3.4	Execução financeira do exercício de 2010	265
Tabela 6.3.5	Execução financeira do exercício de 2011	267
Tabela 6.3.6	Execução financeira do exercício de 2012	269
Tabela 6.3.7	Execução financeira do exercício de 2013	271
Tabela 6.3.8	Execução financeira do exercício de 2014	273

Gráfico 20	Despesas realizadas – 2007	275
Gráfico 21	Despesas realizadas – 2008	275
Gráfico 22	Despesas realizadas – 2009	275
Gráfico 23	Despesas realizadas – 2010	275
Gráfico 24	Despesas realizadas – 2011	276
Gráfico 25	Despesas realizadas – 2012	276
Gráfico 26	Despesas realizadas – 2013	276
Gráfico 27	Despesas realizadas – 2014	276

6.4 BIBLIOTECAS

Tabela 6.4.1	Acervo das bibliotecas, distribuído por unidade – 2011 a 2014	277
Gráfico 28	Evolução do acervo de livros – 2011 a 2014	281
Tabela 6.4.2	Circulação do acervo das bibliotecas: consultas por unidade – 2011 a 2014	282
Tabela 6.4.3	Circulação do acervo das bibliotecas: empréstimos por unidade – 2011 a 2014	283
Tabela 6.4.4	C@thedra – Biblioteca Digital: teses e dissertações incluídas por unidade – 2011 a 2014	284
Tabela 6.4.5	C@thedra – Biblioteca Digital: total de teses e dissertações disponíveis – 2014	285

6.5 PUBLICAÇÕES

Tabela 6.5.1	Fundação Editora da Unesp: produção – 2005 a 2014	286
--------------	---	-----

6.6 COMUNICAÇÃO E IMPRENSA

Tabela 6.6.1	Inserções para divulgação da Unesp – 2014	287
Tabela 6.6.2	Editoração e jornalismo – 2000 a 2014	289

6.7 INFRAESTRUTURA

Tabela 6.7.1	Área física e construída por unidade – 2014	290
Gráfico 29	Área construída – 2009 a 2014	292

APÊNDICE: MAPAS

293

Mapa Geral da Unesp	294
Mapa do Câmpus de Araçatuba – Faculdade de Medicina Veterinária	296
Mapa do Câmpus de Araçatuba – Faculdade de Medicina Veterinária – Estrada Goulart	298
Mapa do Câmpus de Araçatuba – Moradia Estudantil	299
Mapa do Câmpus de Araçatuba – Faculdade de Odontologia – Centro Urbano	300
Mapa do Câmpus de Araçatuba – Faculdade de Odontologia – Rondon	302
Mapa do Câmpus de Araraquara – Faculdade de Ciências Farmacêuticas e Faculdade de Ciências e Letras	304
Mapa do Câmpus de Araraquara – Faculdade de Ciências e Letras – Chácara Saffioti	306
Mapa do Câmpus de Araraquara – Faculdade de Ciências e Letras – Moradia Estudantil	307
Mapa do Câmpus de Araraquara – Faculdade de Odontologia	308
Mapa do Câmpus de Araraquara – Instituto de Química	310
Mapa do Câmpus de Assis – Faculdade de Ciências e Letras	312

Mapa do Câmpus de Bauru	314
Mapa do Câmpus de Botucatu – Fazenda Lageado e Edgardia	318
Mapa do Câmpus Experimental de Dracena	322
Mapa do Câmpus de Guaratinguetá – Faculdade de Engenharia	324
Mapa do Câmpus de Marília – Faculdade de Filosofia e Ciências	326
Mapa do Câmpus de Marília – Clínica Vicente Ferreira	328
Mapa do Câmpus de Marília – Moradia Estudantil	329
Mapa do Câmpus de Presidente Prudente – Faculdade de Ciências e Tecnologia	330
Mapa do Câmpus de Rio Claro – Instituto de Biociências e Instituto de Geociências e Ciências Exatas	332
Mapa do Câmpus de Rio Claro – Instituto de Geociências e Ciências Exatas – Santana	334
Mapa do Câmpus Experimental de São João da Boa Vista	336
Mapa do Câmpus de São José dos Campos – Instituto de Ciência e Tecnologia	338
Mapa do Câmpus de São José do Rio Preto – Instituto de Biociências, Letras e Ciências Exatas	340
Mapa do Câmpus de São Paulo – Instituto de Artes e Instituto de Física Teórica	342

Conteúdo

1. INFORMAÇÕES GERAIS 11

Figura 1	Organograma geral	12
Figura 2	Organograma das unidades universitárias	12
Tabela 1.1	Relação das unidades e órgãos com suas siglas e ano de criação e/ou incorporação à Unesp	13
Tabela 1.2	Indicadores gerais de desempenho – 2003 a 2014	16
Tabela 1.3	Indicadores importantes que caracterizam as unidades da Unesp – 2014	18

FIGURA 1 – ORGANOGRAMA GERAL



FIGURA 2 – ORGANOGRAMA DAS UNIDADES UNIVERSITÁRIAS



TABELA 1.1 – RELAÇÃO DAS UNIDADES E ÓRGÃOS COM SUAS SIGLAS E ANO DE CRIAÇÃO E/OU INCORPORAÇÃO À UNESP

Câmpus	Sigla	Nome da Unidade	Criação e/ou Incorporação à UNESP
A – Unidades Universitárias			
Araçatuba	FMV	Faculdade de Medicina Veterinária	2010
	FO	Faculdade de Odontologia	1954/1976
Araraquara	FCF	Faculdade de Ciências Farmacêuticas	1923/1977/1989
	FCL	Faculdade de Ciências e Letras	1957/1977/1989
	FO	Faculdade de Odontologia	1923/1977/1989
	IQ	Instituto de Química	1977/1977/1989
Assis	FCL	Faculdade de Ciências e Letras	1957/1977
Bauru	FAAC	Faculdade de Arquitetura, Artes e Comunicação	1974/1988
	FC	Faculdade de Ciências	1969/1988
	FE	Faculdade de Engenharia	1967/1988
Botucatu	FCA	Faculdade de Ciências Agrônomicas	1962/1977
	FM	Faculdade de Medicina	1962/1977
	FMVZ	Faculdade de Medicina Veterinária e Zootecnia	1962/1977
	IB	Instituto de Biociências	1962/1977
Franca	FCHS	Faculdade de Ciências Humanas e Sociais	1962/1977/1985
Guaratinguetá	FE	Faculdade de Engenharia	1964/1977
Ilha Solteira	FE	Faculdade de Engenharia	1976/1977
Jaboticabal	FCAV	Faculdade de Ciências Agrárias e Veterinárias	1964/1977
Marília	FFC	Faculdade de Filosofia e Ciências	1957/1977/1989
Pres. Prudente	FCT	Faculdade de Ciências e Tecnologia	1957/1977/1989
Rio Claro	IB	Instituto de Biociências	1957/1977
	IGCE	Instituto de Geociências e Ciências Exatas	1957/1977
S.J. Rio Preto	IBILCE	Instituto de Biociências, Letras e Ciências Exatas	1957/1977
S.J. Campos	ICT	Instituto de Ciência e Tecnologia	1954/1976
São Paulo	IA	Instituto de Artes	1974/1977/1989
A1 – Câmpus Experimentais			
Dracena	CE	Câmpus Experimental de Dracena	2003
Itapeva	CE	Câmpus Experimental de Itapeva	2003
Ourinhos	CE	Câmpus Experimental de Ourinhos	2003
Registro	CE	Câmpus Experimental de Registro	2003
Rosana	CE	Câmpus Experimental de Rosana	2003
São João Boa Vista	CE	Câmpus Experimental de São João da Boa Vista	2012
São Vicente	CE	Câmpus Experimental do Litoral Paulista	2003
Sorocaba	CE	Câmpus Experimental de Sorocaba	2003
Tupã	CE	Câmpus Experimental de Tupã	2003
B – Unidades Complementares			
B1 – Centros Interunidades			
Bauru	TVUnesp	Televisão Universitária Unesp	1988/1989
	Unesp FM	Rádio Universitária Unesp	1991
	IPMet	Instituto de Pesquisas Meteorológicas	1988
Botucatu	CEVAP	Centro de Estudos Venenos e Animais Peçonhentos	1993
	CERAT	Centro de Raízes e Amidos Tropicais	1995
Jaboticabal	CAUNESP	Centro de Aquicultura da Unesp	1988
Rio Claro	BIOEN-Unesp	Instituto de Pesquisa em Bioenergia da Unesp	2011
	CEA	Centro de Estudos Ambientais	1990

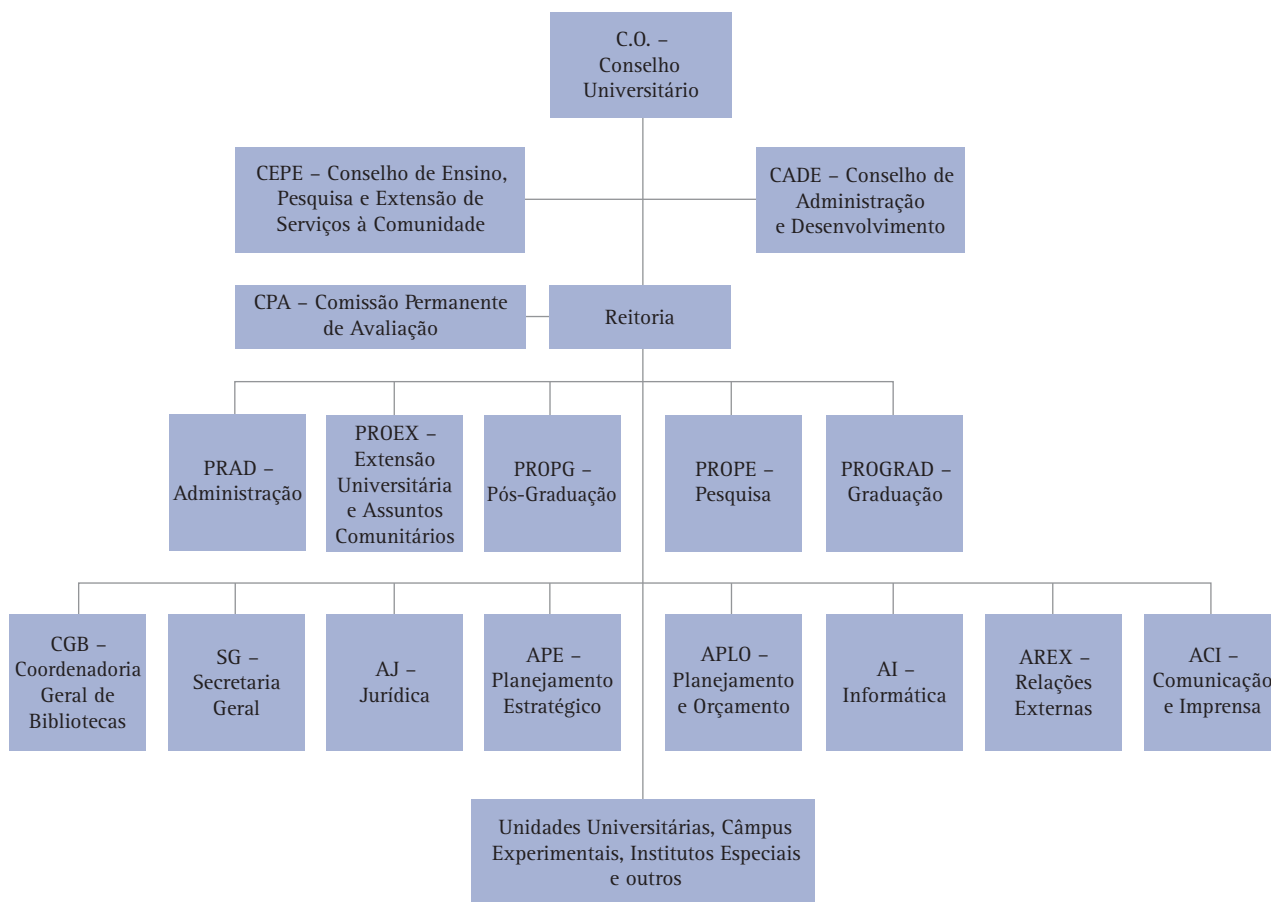
TABELA 1.1 – RELAÇÃO DAS UNIDADES E ÓRGÃOS COM SUAS SIGLAS E ANO DE CRIAÇÃO E/OU INCORPORAÇÃO À UNESP (cont.)

Sigla		Nome da Unidade	Criação e/ou Incorporação à UNESP
B1 – Centros Interunidades (cont.)			
São Paulo	IFTSP	Instituto de Física Teórica	1950/1987
	IPPRI	Instituto de Políticas Públicas e Relações Internacionais	2010
São Vicente	IEAMar	Instituto de Estudos Avançados do Mar	2011
B2 – Outras Unidades			
Bauru	CTI	Colégio Técnico Industrial Prof. Isaac Portal Roldán	1988
Guaratinguetá	CTI	Colégio Técnico Industrial de Guaratinguetá Prof. Carlos Augusto Patrício Amorim	1970
Jaboticabal	CTA	Colégio Técnico Agrícola José Bonifácio	1921
B3 – Institutos Especiais			
Botucatu	IBTEC-UNESP	Instituto de Biotecnologia	2012
C – Unidades Auxiliares			
C1 – Institutos de Pesquisa			
Araçatuba	CAOE	Centro de Assistência Odontológica à Pessoa com Deficiência	1984
	COB	Centro de Oncologia Bucal	1995
Araraquara	CCA	Centro de Ciências de Araraquara	1989/2008
	CENPE	Centro de Pesquisas da Infância e da Adolescência "Dante Moreira Leite"	1985
	NAC	Núcleo de Atendimento à Comunidade	1990
Assis	CEDAP	Centro de Documentação e Apoio a Pesquisa	1996
	CPPA	Centro de Pesquisa e Psicologia Aplicada	1980/1996
Bauru	CPA	Centro de Psicologia Aplicada	1996
Botucatu	CSE	Centro de Saúde e Escola	2008
	CEATOX	Centro de Assistência Toxicológica	1993
	CIE	Centro de Isótopos Estáveis Ambientais da Vida	2002
	CME	Centro de Microscopia Eletrônica	1996
Franca	CJS	Centro Jurídico Social	1992
Jaboticabal	CEMIP	Centro de Manejo Integrado de Pragas	1989
Marília	CEES	Centro de Estudos da Educação e da Saúde	1988
Rio Claro	CEAPLA	Centro de Análises e Planejamento Ambiental	1989
	CEIS	Centro de Estudos de Insetos Sociais	1989
C2 – Hospitais			
Araçatuba	HV	Hospital Veterinário "Luiz Quintilhiano de Oliveira"	1992
Botucatu	HC	Hospital das Clínicas de Botucatu	1962
	HV	Hospital Veterinário de Botucatu	1977
Jaboticabal	HV	Hospital Veterinário Governador Laudo Natel	1974
C3 – Fazendas			
Botucatu	FEPP	Fazendas de Ensino, Pesquisa e Produção – Fazenda Experimental Edgárdia	1972
	FEPP	Fazendas de Ensino, Pesquisa e Produção – Fazenda Experimental Lageado	1972
	FEPP	Fazendas de Ensino, Pesquisa e Produção – Fazenda Experimental São Manuel	1972
Ilha Solteira	FEPP	Fazenda de Ensino, Pesquisa e Produção	1978
Jaboticabal	FEPP	Fazenda de Ensino, Pesquisa e Produção	1978

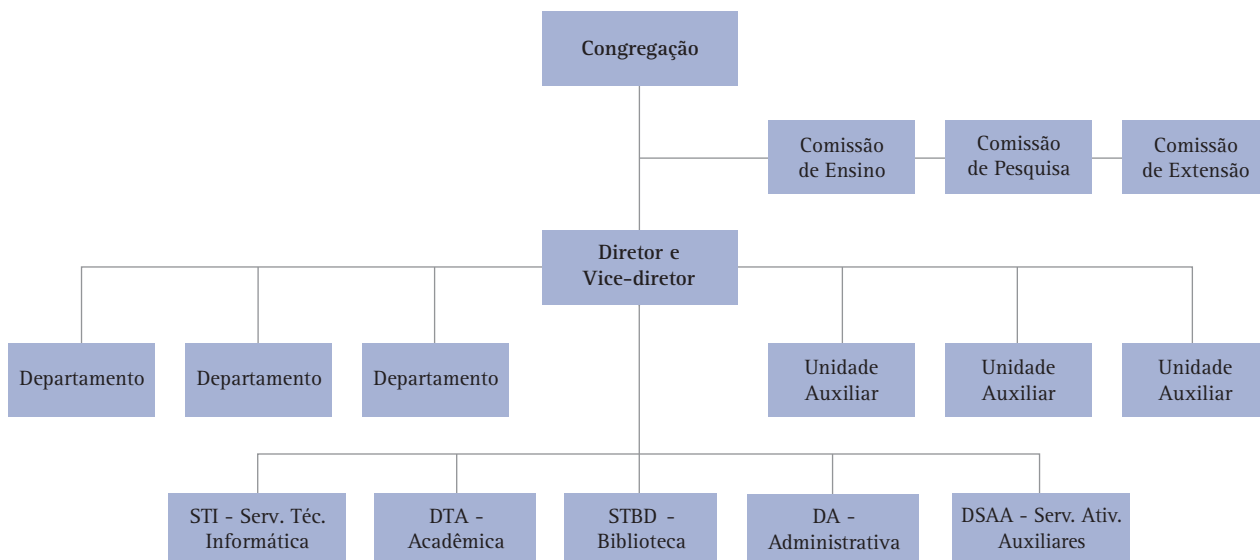
continuação

Sigla		Nome da Unidade	Criação e/ou Incorporação à UNESP
D – Centros Interdepartamentais			
Pres. Prudente	CEMAP	Centro de Mapeamento	1995
E – Fundações			
Araraquara	FAEPO	Fundação Araraquarense de Ensino e Pesquisa em Odontologia	1991
Botucatu	FUNVET	Fundação de Apoio aos Hospitais Veterinários	1986
	FEPAF	Fundação de Estudos, Pesquisas Agrícolas e Florestais	1980
	FUNDIBIO	Fundação do Instituto de Biociências	1995
	FAMESP	Fundação para o Desenvolvimento Médico e Hospitalar	1981
Guaratinguetá	FDCT	Fundação para o Desenvolvimento Científico e Tecnológico	1989
Ilha Solteira	FEPISA	Fundação de Ensino Pesquisa e Extensão de Ilha Solteira	1994
Jaboticabal	FUNEP	Fundação de Apoio a Pesquisa, Ensino e Extensão	1981
Pres. Prudente	FUNDACT	Fundação de Ciência e Tecnologia e Ensino	1994
São Paulo	FEU	Fundação Editora da Unesp	1987
	FUNDUNESP	Fundação para o Desenvolvimento da Unesp	1987
	VUNESP	Fundação para o Vestibular da Unesp	1979
F – Unidades Administrativas			
Bauru	AG	Administração Geral de Bauru	1988
Botucatu	AG	Administração Geral de Botucatu	1977
São Paulo	RUNESP	Reitoria da Unesp	1976
G – Outros			
Bauru	HEB ¹	Hospital Estadual de Bauru	2002
São Paulo	CEDEM	Centro de Documentação e Memória	1987
	IC ¹	Instituto Confúcio	2008
	NCC	Núcleo de Computação Científica	2008

¹ Gestão da Unesp

continuação

	2003	2004	2005	2006	2007	2008	2009	2010	2011	2012	2013	2014
Estrutura de Serviços à Comunidade (cont.)												
Centro de Assistência Odontológica a Excepcionais – CAOE	1	1	1	1	1	1	1	1	1	1	1	1
Centro Jurídico Social – CJS	1	1	1	1	1	1	1	1	1	1	1	1
Biblioteca												
Aervo da UNESP	2.322.023	2.388.897	2.499.159	2.492.097	2.614.120	2.513.322	2.490.938	2.600.334	2.973.308	3.122.907	3.219.810	3.100.355
Nº de Consultas	1.212.929	990.796	1.299.028	966.515	895.741	963.759	895.040	898.925	839.398	583.984	552.561	329.204
Nº de Empréstimos	1.089.343	847.729	1.059.594	993.187	937.110	1.516.838	1.541.215	1.840.144	1.831.204	1.542.441	902.934	804.739
Quadro de Pessoal												
Docentes Ativos ¹												
Docentes MS1 e MS2	516	423	446	423	419	330	210	274	292	179	178	237
Docentes MS3 a MS6	2.670	2.793	2.908	3.084	3.135	3.095	3.106	3.269	3.261	3.446	3.552	3.643
Total Docentes Ativos	3.186	3.216	3.354	3.507	3.554	3.425	3.316	3.543	3.553	3.625	3.730	3.880
Servidores Técnicos Administrativos Ativos	6.952	6.927	6.837	6.843	6.984	6.880	7.138	7.153	7.073	7.257	7.247	7.071
Total de Pessoal Ativo	10.138	10.143	10.191	10.350	10.538	10.305	10.454	10.696	10.626	10.882	10.977	10.951
Docentes em Regime de Dedicção Exclusiva – (RDIDP)	2.701	2.785	2.804	2.886	2.874	2.889	2.879	2.968	3.060	3.090	3.133	3.147
Docentes Inativos	1.198	1.226	1.243	1.256	1.277	1.312	1.352	1.403	1.461	1.546	1.623	1.724
Servidores Técnicos Administrativos Inativos	2.204	2.287	2.345	2.390	2.461	2.591	2.758	2.925	3.147	3.338	3.512	3.725
Total de Pessoal Inativo	3.402	3.513	3.588	3.646	3.738	3.903	4.110	4.328	4.608	4.884	5.135	5.449

¹ Docentes Ativos: 318 substitutos

TABELA 1.3 – INDICADORES IMPORTANTES QUE CARACTERIZAM AS UNIDADES DA UNESP – 2014

Câmpus	Unidades	Recursos										Números das Atividades de Ensino						
		Recursos Humanos					Área Construída m ²	Execução Orçamentária R\$	Alunos Matriculados			Alunos Formados			Graduação Vagas		Pós-graduação Cursos Oferecidos	
		Docentes		Servidores Ativos					Grad.	Pós-graduação (Mestr./Dout.)	Grad.	Pós-graduação (Mestr./Dout.)	Grad.	Pós-graduação (Mestr./Dout.)	Vestibular	Mestr.	Dout.	
		MS1 e MS2	MS3 a MS6	Totais	MS1	MS2												MS3 a MS6
A – Unidades Universitárias																		
Araçatuba	FMV	3	52	55	98	14.962,20	21.264.557	240	141	31	35	45	1	1	1	1	1	
	FO	-	90	90	236	24.047,21	44.847.351	604	234	85	57	110	4	4	4	4	4	
Araraquara	FCF	2	74	76	167	23.128,88	46.621.378	722	301	84	80	140	3	4	4	4	4	
	FCL	16	158	174	185	24.278,93	54.418.568	2.827	760	440	174	520	7	4	4	4	4	
	FO	-	114	114	173	21.941,48	42.332.175	370	310	58	83	75	4	4	4	4	4	
	IO	-	85	85	148	20.372,66	39.219.241	550	433	67	105	120	2	2	2	2	2	
Assis	FCL	9	151	160	201	25.163,32	53.952.454	1.981	483	262	106	405	4	3	3	3	3	
Bauru	FAAC	12	97	109	92	10.565,15	31.276.672	1.685	232	373	41	345	4	1	1	1	1	
	FC	4	198	202	161	22.567,56	53.655.348	2.347	436	265	87	520	4	2	2	2	2	
	FE	15	82	97	95	15.341,34	34.061.393	1.285	244	102	57	220	4	1	1	1	1	
Botucatu	FCA	1	89	90	286	83.141,80	49.827.702	905	683	75	167	170	6	6	6	6	6	
	FM	24	259	283	1.186	41.972,00	188.078.887	703	837	125	199	120	10	8	8	8	8	
	FMVZ	1	82	83	223	42.302,74	43.518.012	648	424	79	110	120	3	3	3	3	3	
	IB	3	170	173	191	31.866,85	57.652.692	922	562	175	113	190	6	5	5	5	5	
Franca	FCHS	12	85	97	150	16.151,04	33.295.051	1.837	288	327	74	400	4	2	2	2	2	
Guaratinguetá	FE	6	148	154	211	32.636,82	57.338.242	2.109	378	209	72	310	3	2	2	2	2	
Ilha Solteira	FE	12	232	244	350	78.948,00	86.867.911	2.386	770	221	185	470	6	4	4	4	4	
Jaboticabal	FCAV	1	225	226	533	122.963,00	112.738.993	1.509	1.321	218	337	280	9	9	9	9	9	
Marília	FFC	15	172	187	199	25.077,16	57.128.662	2.380	632	419	141	475	6	4	4	4	4	
Pres. Prudente	FCT	56	192	248	219	37.146,00	68.269.590	2.973	588	765	139	640	7	3	3	3	3	
Rio Claro	IB	3	135	138	189	28.653,27	50.095.773	1.084	673	174	167	200	8	8	8	8	8	
	IGCE	6	135	141	221	42.303,70	53.284.455	1.359	643	263	92	290	6	4	4	4	4	
S.J. Rio Preto	IBILCE	12	226	238	217	36.428,63	71.269.567	1.872	1.018	65	238	460	11	8	8	8	8	
S.J. Campos	ICT	-	100	100	152	14.799,67	33.584.777	482	157	298	31	120	2	2	2	2	2	
São Paulo	IA	12	58	70	104	12.317,60	23.725.867	854	245	115	35	184	3	2	2	2	2	
A1 – Câmpus Experimentais																		
Dracena	CE	-	26	26	44	5.095,47	4.647.430	324	-	22	-	80	-	-	-	-	-	
Itapeva	CE	-	18	18	36	4.831,00	1.691.303	256	-	18	-	80	-	-	-	-	-	
Ourinhos	CE	1	19	20	28	1.850,00	3.435.478	268	-	62	-	90	-	-	-	-	-	

continuação

		2014												
		Recursos					Números das Atividades de Ensino							
Câmpus	Unidades	Recursos Humanos			Área Construída m ²	Execução Orçamentária R\$	Alunos Matriculados		Alunos Formados		Pós-graduação Cursos Oferecidos			
		Docentes		Servidores Ativos			Grad.	Pós-graduação (Mestr./Dout.)	Grad.	Pós-graduação (Mestr./Dout.)	Vestibular	Mestr.	Dout.	
		MS1 e MS2	MS3 a MS6											Totais
A1 – Câmpus Experimentais (cont.)														
Registro	CE	1	31	32	43	4.753,00	2.515.053	291	-	29	-	80	-	-
Rosana	CE	5	12	17	37	4.526,00	2.913.667	222	-	8	-	80	-	-
S.J. Boa Vista	CE	-	9	9	8	3.902,45	-	78	-	-	-	40	-	-
São Vicente	CE	-	19	19	42	2.473,00	9.673.750	296	-	47	-	80	-	-
Sorocaba	CE	2	40	42	43	4.380,00	6.080.739	626	63	66	-	100	1	1
Tupã	CE	3	31	34	34	4.894,00	4.163.956	393	15	49	-	120	1	-
B – Unidade Complementares														
B1 – Centros Interunidades														
Bauru	IPMet	-	-	-	-	-	963.454	-	-	-	-	-	-	-
	TVUnesp	-	-	-	14	-	978.191	-	-	-	-	-	-	-
	Unesp FM	-	-	-	22	-	-	-	-	-	-	-	-	-
Botucatu	CERAT	-	2	2	4	-	175.609	-	-	-	-	-	-	-
	CEVAP	-	2	2	9	-	437.666	-	-	-	-	-	-	-
Jaboticabal	CAUNESP	-	4	4	10	-	734.897	-	167	-	33	-	1	1
Rio Claro	BIOEN-Unesp	-	-	-	-	-	-	-	5	-	-	-	-	1
	CEA	-	3	3	-	-	139.001	-	-	-	-	-	-	-
São Paulo	IFT	-	18	18	15	4.547,19	908.424	-	92	-	11	-	1	1
	IPPRI	-	-	-	-	-	138.255	-	71	-	-	-	1	-
C – Unidade Auxiliares														
C1 – Institutos de Pesquisa														
Araçatuba	CAOE	-	-	-	18	-	-	-	-	-	-	-	-	-
F – Unidades Administrativas														
Bauru	AG	-	-	-	182	22.764,78	16.380.303	-	-	-	-	-	-	-
Botucatu	AG	-	-	-	148	15.581,00	20.095.536	-	-	-	-	-	-	-
São Paulo	RUNESP	-	-	-	347	13.345,00	972.466.263	-	-	-	-	-	-	-
Total		237	3.643	3.880	7.071	942.019,90	2.456.864.293	37.388	13.206	5.596	2.969	7.679	132	100

Área construída: números que compõem o Modelo de Custeio na distribuição do orçamento

Nos Câmpus Experimentais os prédios são utilizados através de cessão de uso

Na RUNESP são contabilizados gastos de custeio com Unidades Complementares e despesas centralizadas na Reitoria: p. ex.: vale-alimentação, importações, investimentos, subvenções etc.

Docentes Ativos: 318 substitutos

Conteúdo

2. ENSINO 21

2.1 GRADUAÇÃO

Tabela 2.1.1	Cursos de graduação por área e unidade – 2009 a 2014	23
Tabela 2.1.2	Distribuição dos alunos matriculados, por gênero, unidades e cursos de graduação – 2009 a 2014	25
Tabela 2.1.3	Série histórica dos alunos matriculados nos cursos de graduação – 2003 a 2014	43
Gráfico 1	Alunos matriculados na graduação – 2003 a 2014	44
Tabela 2.1.4	Distribuição dos alunos formados, por gênero, unidades e cursos de graduação – 2009 a 2014	45
Tabela 2.1.5	Série histórica dos alunos formados nos cursos de graduação – 2003 a 2014	66
Gráfico 2	Alunos formados na graduação – 2003 a 2014	67
Tabela 2.1.6	Alunos matriculados na graduação com necessidades especiais – 2014	68
Tabela 2.1.7	Avaliação dos cursos de graduação – MEC – Enade – 2007 a 2013	71

2.2 PÓS-GRADUAÇÃO

Tabela 2.2.1	Distribuição dos alunos matriculados na pós-graduação, mestrado e doutorado, por gênero, unidade, programa e área de concentração – 2009 a 2014	75
Tabela 2.2.2	Série histórica dos alunos matriculados na pós-graduação, por unidade – 2003 a 2014	103
Gráfico 3	Alunos matriculados na pós-graduação, mestrado e doutorado – 2003 a 2014	104
Gráfico 4	Alunos matriculados na pós-graduação, mestrado – 2003 a 2014	104
Gráfico 5	Alunos matriculados na pós-graduação, doutorado – 2003 a 2014	105
Tabela 2.2.3	Distribuição dos alunos formados na pós-graduação, mestrado e doutorado, por gênero, unidade e programa – 2009 a 2014	106

Tabela 2.2.4	Série histórica dos alunos formados na pós-graduação, por unidade – 2003 a 2014	132
Gráfico 6	Alunos formados na pós-graduação, mestrado e doutorado – 2003 a 2014	133
Gráfico 7	Alunos formados na pós-graduação, mestrado – 2003 a 2014	133
Gráfico 8	Alunos formados na pós-graduação, doutorado – 2003 a 2014	134
Tabela 2.2.5	Programas de pós-graduação oferecidos, avaliação CAPES, ano de criação – 2014	135
Tabela 2.2.6	Série histórica dos programas de pós-graduação: avaliação CAPES – 2001 a 2012	138
Gráfico 9	Programas de pós-graduação: conceito CAPES – 2001 a 2012	141
Tabela 2.2.7	Cursos Lato Sensu, por unidade universitária: vagas, matriculados e formados – 2014	142
Tabela 2.2.8	Alunos matriculados na pós-graduação, com necessidades especiais – 2014	144

2.3 ENSINO TÉCNICO E MÉDIO

Tabela 2.3.1	Distribuição dos alunos matriculados e formados em cursos de ensino técnico e médio – 1999 a 2014	145
Tabela 2.3.2	Cursos do ensino técnico e médio oferecidos, por colégio	146

TABELA 2.1.1 – CURSOS DE GRADUAÇÃO POR ÁREA E UNIDADE – 2009 A 2014

Câmpus	Unidade	2009				2010				2011			
		BIO	EXA	HUM	Subtotal	BIO	EXA	HUM	Subtotal	BIO	EXA	HUM	Subtotal
A – Unidades Universitárias													
Araçatuba	FMV	-	-	-	-	-	-	-	-	1	-	-	1
	FO	2	-	-	2	2	-	-	2	1	-	-	1
Araraquara	FCF	1	-	-	1	1	-	-	1	1	-	-	1
	FCL	-	-	5	5	-	-	5	5	-	-	5	5
	FO	1	-	-	1	1	-	-	1	1	-	-	1
	IQ	-	1	-	1	-	1	-	1	-	1	-	1
Assis	FCL	1	1	3	5	1	1	3	5	1	1	3	5
Bauru	FAAC	-	-	6	6	-	-	6	6	-	-	6	6
	FC	2	5	2	9	2	5	2	9	2	5	2	9
	FE	-	4	-	4	-	4	-	4	-	4	-	4
Botucatu	FCA	2	-	-	2	2	-	-	2	2	-	-	2
	FM	2	-	-	2	2	-	-	2	2	-	-	2
	FMVZ	2	-	-	2	2	-	-	2	2	-	-	2
	IB	3	1	-	4	3	1	-	4	3	1	-	4
Franca	FCHS	-	-	4	4	-	-	4	4	-	-	4	4
Guaratinguetá	FE	-	7	-	7	-	7	-	7	-	7	-	7
Ilha Solteira	FE	3	5	-	8	3	5	-	8	3	5	-	8
Jaboticabal	FCAV	4	-	1	5	4	-	1	5	4	-	1	5
Marília	FFC	3	-	6	9	3	-	6	9	3	-	6	9
Pres. Prudente	FCT	2	7	3	12	2	7	3	12	2	7	3	12
Rio Claro	IB	3	-	1	4	3	-	1	4	3	-	1	4
	IGCE	-	5	1	6	-	5	1	6	-	5	1	6
S.J. Rio Preto	IBILCE	1	5	3	9	1	5	3	9	1	5	3	9
S.J. Campos	ICT	-	-	1	1	-	-	1	1	-	-	1	1
São Paulo	IA	-	-	4	4	-	-	4	4	-	-	4	4
Total		32	41	40	113	32	41	40	113	32	41	40	113
A1 – Câmpus Experimentais													
Dracena	CE	1	-	-	1	1	-	-	1	1	-	-	1
Itapeva	CE	-	1	-	1	-	1	-	1	-	1	-	1
Ourinhos	CE	-	-	1	1	-	-	1	1	-	-	1	1
Registro	CE	1	-	-	1	1	-	-	1	1	-	-	1
Rosana	CE	-	-	1	1	-	-	1	1	-	-	1	1
S.J. Boa Vista	CE	-	-	-	-	-	-	-	-	-	-	-	-
São Vicente	CE	1	-	-	1	1	-	-	1	1	-	-	1
Sorocaba	CE	-	2	-	2	-	2	-	2	-	2	-	2
Tupã	CE	-	-	1	1	-	-	1	1	-	-	1	1
Total		3	3	3	9	3	3	3	9	3	3	3	9
Total Geral		35	44	43	122	35	44	43	122	35	44	43	122

Fonte: SISGRAD

BIO – Biológicas

EXA – Exatas

HUM – Humanas

TABELA 2.1.1 – CURSOS DE GRADUAÇÃO POR ÁREA E UNIDADE – 2009 A 2014 (cont.)

Câmpus	Unidade	2012				2013				2014			
		BIO	EXA	HUM	Subtotal	BIO	EXA	HUM	Subtotal	BIO	EXA	HUM	Subtotal
A – Unidades Universitárias													
Araçatuba	FMV	1	-	-	1	1	-	-	1	1	-	-	1
	FO	1	-	-	1	1	-	-	1	1	-	-	1
Araraquara	FCF	1	-	-	1	1	1	-	2	1	1	-	2
	FCL	-	-	5	5	-	-	5	5	-	-	5	5
	FO	1	-	-	1	1	-	-	1	1	-	-	1
	IQ	-	1	-	1	-	2	-	2	-	2	-	2
Assis	FCL	1	1	3	5	1	1	3	5	1	1	3	5
Bauru	FAAC	-	-	6	6	-	-	6	6	-	-	6	6
	FC	2	5	2	9	2	6	2	10	2	6	2	10
	FE	-	4	-	4	-	4	-	4	-	4	-	4
Botucatu	FCA	2	-	-	2	2	-	-	2	2	1	-	3
	FM	2	-	-	2	2	-	-	2	2	-	-	2
	FMVZ	2	-	-	2	2	-	-	2	2	-	-	2
	IB	3	1	-	4	3	1	-	4	3	1	-	4
Franca	FCHS	-	-	4	4	-	-	4	4	-	-	4	4
Guaratinguetá	FE	-	7	-	7	-	7	-	7	-	7	-	7
Ilha Solteira	FE	3	5	-	8	3	5	-	8	3	5	-	8
Jaboticabal	FCAV	4	-	1	5	4	-	1	5	4	-	1	5
Marília	FFC	3	-	6	9	3	-	6	9	3	-	6	9
Pres. Prudente	FCT	2	7	3	12	2	7	3	12	2	7	3	12
Rio Claro	IB	3	-	1	4	3	-	1	4	3	-	1	4
	IGCE	-	5	1	6	-	5	1	6	-	5	1	6
S.J. Rio Preto	IBILCE	1	5	3	9	1	5	3	9	1	5	3	9
S.J. Campos	ICT	-	-	1	1	1	1	-	2	1	1	-	2
São Paulo	IA	-	-	4	4	-	-	4	4	-	-	5	5
Total		32	41	40	113	33	45	39	117	33	46	40	119
A1 – Câmpus Experimentais													
Dracena	CE	1	-	-	1	2	-	-	2	2	-	-	2
Itapeva	CE	-	1	-	1	-	1	-	1	-	2	-	2
Ourinhos	CE	-	-	1	1	-	-	1	1	-	-	1	1
Registro	CE	1	-	-	1	2	-	-	2	2	-	-	2
Rosana	CE	-	-	1	1	-	-	1	1	-	1	1	2
S.J. Boa Vista	CE	-	-	-	-	-	1	-	1	-	1	-	1
São Vicente	CE	1	-	-	1	2	-	-	2	1	-	-	1
Sorocaba	CE	-	2	-	2	-	2	-	2	-	2	-	2
Tupã	CE	-	-	1	1	-	-	1	1	-	1	1	2
Total		3	3	3	9	6	4	3	13	5	7	3	15
Total Geral		35	44	43	122	39	49	42	130	38	53	43	134

Fonte: SISGRAD

BIO – Biológicas

EXA – Exatas

HUM – Humanas

TABELA 2.1.2 – DISTRIBUIÇÃO DOS ALUNOS MATRICULADOS, POR GÊNERO, UNIDADES E CURSOS DE GRADUAÇÃO – 2009 A 2014

Câmpus	Unidade	Curso	Período	Alunos Matriculados					
				2009			2010		
				F	M	Total	F	M	Total
A - Unidades Universitárias									
Araçatuba	FMV	Medicina Veterinária	I	-	-	-	-	-	-
		Subtotal		-	-	-	-	-	-
	FO	Medicina Veterinária	I	138	86	224	143	81	224
		Odontologia	I	216	111	327	211	113	324
		Odontologia	N	123	56	179	114	64	178
	Subtotal		477	253	730	468	258	726	
Araraquara	FCF	Engenharia de Bioprocessos e Biotecnologia	I	-	-	-	-	-	-
		Farmácia-Bioquímica	I	344	89	433	333	99	432
		Farmácia-Bioquímica	N	171	52	223	155	70	225
		Subtotal		515	141	656	488	169	657
	FCL	Administração - Adm. Pública - Bach.	D	121	109	230	126	114	240
		Administração - Adm. Pública - Bach.	N	118	155	273	125	146	271
		Ciências Econômicas - Bach.	D	94	148	242	89	161	250
		Ciências Econômicas - Bach.	N	115	196	311	106	179	285
		Ciências Sociais - Lic. / Bach.	D	156	116	272	158	123	281
		Ciências Sociais - Lic. / Bach.	N	130	167	297	126	166	292
		Letras - Lic. / Bach.	D	244	67	311	262	69	331
		Letras - Lic. / Bach.	N	232	118	350	235	118	353
		Pedagogia - Lic.	D	237	22	259	238	25	263
		Pedagogia - Lic.	N	281	35	316	276	31	307
	Pedagogia PARFOR - Lic.	N	-	-	-	-	-	-	
		Subtotal		1.728	1.133	2.861	1.741	1.132	2.873
	FO	Odontologia	I	216	103	319	269	117	386
		Odontologia	N	-	-	-	-	-	-
		Subtotal		216	103	319	269	117	386
	IQ	Engenharia Química	I	-	-	-	-	-	-
		Química - Lic.	N	89	101	190	89	97	186
		Química / Quím. Tecnológ. - Bach.	I	125	141	266	123	142	265
		Subtotal		214	242	456	212	239	451
Assis	FCL	Biotecnologia	I	13	9	22	4	3	7
		Ciências Biológicas	I	99	73	172	101	63	164
		Engenharia Biotecnológica	I	23	23	46	102	91	193
		Engenharia Biotecnológica - Curso especial	I	53	53	106	-	-	-
		História	M	-	-	-	-	-	-
		História - Lic.	D	85	81	166	79	95	174
		História - Lic.	N	67	106	173	70	119	189
		Letras - Lic.	D	225	74	299	232	73	305
		Letras - Lic.	M	-	-	-	-	-	-
		Letras - Lic.	N	215	86	301	220	98	318
		Psicologia - Lic. / Bach.	M/V	197	52	249	195	49	244
		Psicologia - Lic. / Bach.	V/N	161	65	226	155	74	229
			Subtotal		1.138	622	1.760	1.158	665
Bauru	FAAC	Arquitetura e Urbanismo	I	179	68	247	178	62	240
		Artes Visuais	N	-	-	-	-	-	-

TABELA 2.1.2 – DISTRIBUIÇÃO DOS ALUNOS MATRICULADOS, POR GÊNERO, UNIDADES E CURSOS DE GRADUAÇÃO – 2009 A 2014 (cont.)

Câmpus	Unidade	Curso	Período	Alunos Matriculados						
				2009			2010			
				F	M	Total	F	M	Total	
Bauru	FAAC	Artes Visuais	V/N	-	-	-	-	-	-	
		Comunic. Social - Jornalismo	D	119	51	170	118	54	172	
		Comunic. Social - Jornalismo	N	121	99	220	118	90	208	
		Comunic. Social - Radialismo	D	73	54	127	79	53	132	
		Comunic. Social - Relações Públicas	N	162	60	222	167	58	225	
		Desenho Industrial - Progr. Visual	D	28	28	56	15	14	29	
		Desenho Industrial - Progr. Visual	N	30	45	75	17	28	45	
		Desenho Industrial - Proj. do Produto	N	30	50	80	16	31	47	
		Design - Bach.	D	35	23	58	32	34	66	
		Design - Bach.	N	60	61	121	56	72	128	
		Design - Design Gráfico	D	21	11	32	32	20	52	
		Design - Design Gráfico	N	8	24	32	19	34	53	
		Design - Design de Produto	N	14	17	31	35	35	70	
		Design - Gráfico/Projeto Produto	D	-	-	-	-	-	-	
		Design - Gráfico/Projeto Produto	N	-	-	-	-	-	-	
		Educação Artística - Artes Plast. - Lic.	N	78	54	132	85	49	134	
		Subtotal		958	645	1.603	967	634	1.601	
	FC		Ciência da Computação - Bach.	I	17	134	151	15	121	136
			Ciências Biológicas - Lic.	D	1	1	2	1	-	1
			Ciências Biológicas - Lic.	I	92	32	124	92	29	121
Ciências Biológicas - Lic.			N	102	45	147	106	42	148	
Educação Física - Lic.			I	72	57	129	64	59	123	
Educação Física - Lic.			N	73	91	164	63	92	155	
Formação de Psicólogos			I	55	7	62	29	1	30	
Formação de Psicólogos			N	62	27	89	47	14	61	
Física - Lic.			N	37	164	201	40	141	181	
Física / Física de Materiais			V/N	-	-	-	-	-	-	
Matemática - Lic.			N	89	95	184	89	98	187	
Meteorologia			I	-	-	-	-	-	-	
Pedagogia - Lic.			N	202	21	223	282	23	305	
Psicologia			I	-	-	-	-	-	-	
Psicologia - Lic.			I	-	-	-	-	-	-	
Psicologia - Lic.			N	-	-	-	-	-	-	
Psicologia e Formação de Psicólogos			I	84	16	100	110	27	137	
Psicologia e Formação de Psicólogos			N	84	33	117	103	49	152	
Química - Lic.			N	93	70	163	91	68	159	
Sistemas de Informação - Bach.			N	42	162	204	39	154	193	
Subtotal		1.105	955	2.060	1.171	918	2.089			
FE		Engenharia Civil	I	95	267	362	102	263	365	
		Engenharia Elétrica	I	30	314	344	40	315	355	
		Engenharia Mecânica	I	25	336	361	35	336	371	
		Engenharia de Produção	N	65	168	233	65	167	232	
		Subtotal		215	1.085	1.300	242	1.081	1.323	
Botucatu	FCA	Agronomia	I	189	256	445	195	264	459	
		Engenharia Florestal	I	114	112	226	107	120	227	
		Eng. de Bioprocessos e Biotecnologia	I	-	-	-	-	-	-	
		Subtotal		303	368	671	302	384	686	

continuação

Câmpus	Unidade	Curso	Período	Alunos Matriculados					
				2009			2010		
				F	M	Total	F	M	Total
Botucatu	FM	Enfermagem	I	121	5	126	124	4	128
		Medicina	I	337	221	558	325	235	560
		Subtotal		458	226	684	449	239	688
	FMVZ	Medicina Veterinária	I	225	87	312	233	82	315
		Zootecnia	I	179	137	316	178	141	319
		Subtotal		404	224	628	411	223	634
	IB	Ciências Biológicas - Lic.	N	143	72	215	148	87	235
		Ciências Biológicas - Lic. / Bach.	I	150	58	208	141	62	203
		Ciências Biológicas - Modalidade Médica	I	20	7	27	-	-	-
		Ciências Biomédicas	I	90	26	116	114	44	158
		Física Médica	I	60	97	157	59	88	147
		Nutrição	N	140	11	151	144	12	156
		Subtotal		603	271	874	606	293	899
Franca	FCHS	Direito	D	-	-	-	-	-	-
		Direito	M	148	112	260	140	119	259
		Direito	N	152	165	317	136	186	322
		História	D	-	-	-	-	-	-
		História	M	83	118	201	89	127	216
		História	N	71	141	212	78	136	214
		Relações Internacionais - Bach.	N	118	107	225	107	121	228
		Relações Internacionais - Bach.	V	108	88	196	134	79	213
		Serviço Social	D	-	-	-	-	-	-
		Serviço Social	M	141	12	153	153	10	163
		Serviço Social	N	172	29	201	182	29	211
Subtotal		993	772	1.765	1.019	807	1.826		
Guaratinguetá	FE	Engenharia Civil	I	73	181	254	76	192	268
		Engenharia Elétrica	I	32	238	270	35	242	277
		Engenharia Mecânica	I	54	418	472	56	416	472
		Engenharia Mecânica	N	32	254	286	34	257	291
		Engenharia Produção Mecânica	I	73	136	209	66	132	198
		Engenharia de Materiais	I	94	134	228	113	146	259
		Física - Lic. / Bach.	N	44	178	222	41	168	209
		Matemática - Lic.	N	60	89	149	62	95	157
Subtotal		462	1.628	2.090	483	1.648	2.131		
Ilha Solteira	FE	Agronomia	I	149	248	397	148	269	417
		Ciências Biológicas - Lic.	N	106	43	149	105	44	149
		Engenharia Civil	I	107	315	422	117	318	435
		Engenharia Elétrica	I	29	405	434	32	420	452
		Engenharia Mecânica	I	38	403	441	45	405	450
		Física - Lic.	N	32	76	108	31	80	111
		Matemática - Lic.	N	54	58	112	48	61	109
		Zootecnia	I	108	83	191	113	82	195
Subtotal		623	1.631	2.254	639	1.679	2.318		
Jaboticabal	FCAV	Administração	N	109	126	235	110	142	252
		Agronomia	I	158	288	446	153	398	551
		Ciências Biológicas	N	137	15	152	115	69	184

TABELA 2.1.2 – DISTRIBUIÇÃO DOS ALUNOS MATRICULADOS, POR GÊNERO, UNIDADES E CURSOS DE GRADUAÇÃO – 2009 A 2014 (cont.)

Câmpus	Unidade	Curso	Período	Alunos Matriculados					
				2009			2010		
				F	M	Total	F	M	Total
Jaboticabal	FCAV	Medicina Veterinária	I	170	83	253	171	84	255
		Zootecnia	I	149	125	274	153	174	327
		Subtotal		723	637	1.360	702	867	1.569
Marília	FFC	Arquivologia	D	85	36	121	85	41	126
		Biblioteconomia	D	100	41	141	102	40	142
		Ciências Sociais - Lic. / Bach.	M	95	86	181	101	92	193
		Ciências Sociais - Lic. / Bach.	N	124	142	266	103	131	234
		Ciências Sociais - Núcleo Comum	D	-	-	-	-	-	-
		Ciências Sociais - Núcleo Comum	N	-	-	-	-	-	-
		Filosofia - Lic. / Bach.	N	67	134	201	57	128	185
		Filosofia - Núcleo Comum	N	-	-	-	-	-	-
		Fisioterapia	I	135	24	159	140	29	169
		Fonoaudiologia	I	119	7	126	130	9	139
		Pedagogia	M	148	19	167	167	28	195
		Pedagogia	N	329	31	360	342	38	380
		Pedagogia - Habilitações	M/N	222	15	237	50	-	50
		Pedagogia PARFOR - Lic.	N	-	-	-	-	-	-
		Relações Internacionais	N	89	79	168	95	86	181
		Terapia Ocupacional	I	152	5	157	158	4	162
		Subtotal		1.665	619	2.284	1.530	626	2.156
		Pres. Prudente	FCT	Arquitetura e Urbanismo	I	167	68	235	159
Ciências da Computação	N			32	155	187	34	164	198
Ciências da Computação	V/N			-	-	-	-	-	-
Educação Física	D			-	-	-	-	-	-
Educação Física	M			81	102	183	77	100	177
Educação Física	N			72	111	183	85	110	195
Educação Física	V/N			-	-	-	-	-	-
Engenharia Ambiental	I			88	103	191	89	102	191
Engenharia Cartográfica	I			57	140	197	55	144	199
Estatística	D			72	63	135	66	72	138
Fisioterapia	I			147	32	179	151	33	184
Física	N			28	85	113	32	79	111
Geografia - Lic. / Bach.	M			98	119	217	106	110	216
Geografia - Lic. / Bach.	N			104	147	251	133	109	242
Geografia - Lic. / Bach. - Convênio Incra	I			15	32	47	15	32	47
Matemática	M			74	57	131	84	52	136
Matemática	N			101	100	201	93	104	197
Pedagogia	N			193	29	222	174	22	196
Pedagogia	V			116	8	124	109	7	116
Pedagogia - Magistério para Educação Infantil	N			42	1	43	28	1	29
Pedagogia PARFOR - Lic.	N			-	-	-	-	-	-
Química	N			115	82	197	113	90	203
Subtotal				1.602	1.434	3.036	1.603	1.400	3.003
Rio Claro	IB	Ciências Biológicas - Lic. / Bach.	I	119	73	192	134	74	208
		Ciências Biológicas - Lic. / Bach.	N	88	58	146	87	56	143

continuação

Câmpus	Unidade	Curso	Período	Alunos Matriculados					
				2009			2010		
				F	M	Total	F	M	Total
Rio Claro	IB	Ecologia	I	103	52	155	102	53	155
		Educação Física	I	68	54	122	94	90	184
		Educação Física - Bach.	I	40	58	98	32	31	63
		Educação Física - Lic.	I	59	50	109	30	42	72
		Pedagogia - Lic.	N	207	24	231	204	24	228
		Subtotal		684	369	1.053	683	370	1.053
	IGCE	Ciências da Computação - Bach.	I	25	117	142	25	116	141
		Ciências da Computação - Bach.	N	21	160	181	19	158	177
		Engenharia Ambiental	I	73	96	169	91	87	178
		Física - Lic. / Bach.	I	46	138	184	51	132	183
		Geografia - Lic. / Bach.	I	118	121	239	112	121	233
		Geografia - Lic. / Bach.	N	93	139	232	90	130	220
		Geologia	I	63	124	187	61	124	185
		Matemática - Lic. / Bach.	I	91	92	183	82	89	171
	Subtotal		530	987	1.517	531	957	1.488	
S.J. Rio Preto	IBILCE	Ciências Biológicas - Bach.	I	-	-	-	-	-	-
		Ciências Biológicas - Lic. / Bach.	I	178	85	263	201	118	319
		Ciências da Computação - Bach.	I	20	157	177	24	168	192
		Engenharia de Alimentos	I	126	34	160	158	51	209
		Física Biológica - Bach.	D	48	83	131	112	88	200
		Física Biológica - Bach.	I	-	-	-	-	-	-
		Letras - Lic.	D	125	23	148	126	27	153
		Letras - Lic.	N	109	54	163	135	67	202
		Letras - Tradutor - Bach.	I	104	38	142	101	43	144
		Matemática - Lic.	D	115	149	264	118	124	242
		Matemática - Lic.	N	87	119	206	71	110	181
		Pedagogia - Lic.	N	177	24	201	155	17	172
		Pedagogia PARFOR - Lic.	N	-	-	-	-	-	-
		Química Ambiental - Bach.	I	95	75	170	101	75	176
Subtotal		1.184	841	2.025	1.302	888	2.190		
S.J. Campos	ICT	Engenharia Ambiental	I	-	-	-	-	-	-
		Odontologia	I	157	45	202	164	46	210
		Odontologia	N	94	58	152	98	56	154
		Subtotal		251	103	354	262	102	364
São Paulo	IA	Arte Teatro	M	-	-	-	65	32	97
		Arte Teatro	N	-	-	-	-	-	-
		Artes Cênicas - Lic.	M	-	-	-	-	-	-
		Artes Plásticas - Bach.	M	1	1	2	-	-	-
		Artes Visuais - Bach.	D	116	88	204	139	91	230
		Educação Artística - Artes Cênicas	M	2	-	2	1	-	1
		Educação Artística - Artes Cênicas - Lic.	D	67	26	93	-	-	-
		Educação Artística - Artes Plásticas	D	2	-	2	2	-	2
		Educação Artística - Música	M	-	-	-	-	-	-
		Educação Artística - Música - Lic.	D	-	-	-	-	-	-
		Educação Musical - Lic.	D	43	47	90	45	44	89
		Música - Hab. Canto - Bach.	D	-	-	-	-	-	-

TABELA 2.1.2 – DISTRIBUIÇÃO DOS ALUNOS MATRICULADOS, POR GÊNERO, UNIDADES E CURSOS DE GRADUAÇÃO – 2009 A 2014 (cont.)

Câmpus	Unidade	Curso	Período	Alunos Matriculados					
				2009			2010		
				F	M	Total	F	M	Total
São Paulo	IA	Música - Hab. Canto - Bach.	V	16	12	28	11	13	24
		Música - Hab. Composição e Reg. - Bach.	D	-	-	-	-	-	-
		Música - Hab. Composição e Reg. - Bach.	V	27	95	122	28	91	119
		Música - Hab. Instrumento - Bach.	D	57	115	172	61	114	175
		Subtotal		331	384	715	352	385	737
		Total		17.382	15.673	33.055	17.590	16.081	33.671
A1 - Câmpus Experimentais									
Dracena	CE	Engenharia Agrônômica	I	-	-	-	-	-	-
		Zootecnia	D	129	102	231	115	89	204
		Zootecnia	I	-	-	-	-	-	-
		Subtotal		129	102	231	115	89	204
Itapeva	CE	Engenharia Industrial Madeireira	I	56	147	203	62	163	225
		Engenharia de Produção	N	-	-	-	-	-	-
		Subtotal		56	147	203	62	163	225
Ourinhos	CE	Geografia - Lic. / Bach.	D	32	54	86	32	56	88
		Geografia - Lic. / Bach.	N	102	135	237	96	134	230
		Subtotal		134	189	323	128	190	318
Registro	CE	Agronomia	I	74	112	186	79	127	206
		Engenharia de Pesca	I	-	-	-	-	-	-
		Subtotal		74	112	186	79	127	206
Rosana	CE	Engenharia de Energia	I	-	-	-	-	-	-
		Turismo	D	120	43	163	137	56	193
		Subtotal		120	43	163	137	56	193
S.J. Boa Vista	CE	Engenharia de Telecomunicações	I	-	-	-	-	-	-
		Subtotal		-	-	-	-	-	-
São Vicente	CE	Ciências Biológicas - Biologia Marinha	I	25	21	46	26	21	47
		Ciências Biológicas - Biologia Marinha/ Gerenciamento Costeiro	I	-	-	-	-	-	-
		Ciências Biológicas - Gerenciamento Costeiro	I	16	11	27	29	22	51
		Ciências Biológicas - Lic.	N	-	-	-	-	-	-
		Ciências Biológicas - Núcleo Comum	I	81	47	128	81	45	126
		Subtotal		122	79	201	136	88	224
Sorocaba	CE	Engenharia Ambiental	I	165	182	347	174	177	351
		Engenharia de Controle e Automação	I	18	244	262	21	255	276
		Subtotal		183	426	609	195	432	627
Tupã	CE	Administração de Empresas e Agronegócios	D	92	99	191	75	73	148
		Administração de Empresas e Agronegócios	N	68	54	122	52	61	113
		Engenharia de Biosistemas	I	-	-	-	-	-	-
		Subtotal		160	153	313	127	134	261
		Total		978	1.251	2.229	979	1.279	2.258
		Total Geral		18.360	16.924	35.284	18.569	17.360	35.929

continuação

Câmpus	Unidade	Curso	Período	Alunos Matriculados					
				2011			2012		
				F	M	Total	F	M	Total
A - Unidades Universitárias									
Araçatuba	FMV	Medicina Veterinária	I	148	77	225	152	73	225
		Subtotal		148	77	225	152	73	225
	FO	Medicina Veterinária	I	-	-	-	-	-	-
		Odontologia	I	209	110	319	228	102	330
		Odontologia	N	122	67	189	116	67	183
	Subtotal		331	177	508	344	169	513	
Araraquara	FCF	Engenharia de Bioprocessos e Biotecnologia	I	-	-	-	-	-	-
		Farmácia-Bioquímica	I	332	108	440	305	106	411
		Farmácia-Bioquímica	N	166	56	222	151	51	202
		Subtotal		498	164	662	456	157	613
	FCL	Administração - Adm. Pública - Bach.	D	127	116	243	122	132	254
		Administração - Adm. Pública - Bach.	N	125	153	278	105	154	259
		Ciências Econômicas - Bach.	D	88	185	273	86	177	263
		Ciências Econômicas - Bach.	N	100	191	291	91	177	268
		Ciências Sociais - Lic. / Bach.	D	142	147	289	147	122	269
		Ciências Sociais - Lic. / Bach.	N	124	173	297	118	157	275
		Letras - Lic. / Bach.	D	256	90	346	260	83	343
		Letras - Lic. / Bach.	N	229	136	365	220	136	356
		Pedagogia - Lic.	D	205	17	222	198	17	215
		Pedagogia - Lic.	N	207	21	228	194	18	212
		Pedagogia PARFOR - Lic.	N	25	5	30	21	3	24
		Subtotal		1.628	1.234	2.862	1.562	1.176	2.738
	FO	Odontologia	I	261	117	378	262	115	377
		Odontologia	N	-	-	-	-	-	-
		Subtotal		261	117	378	262	115	377
	IQ	Engenharia Química	I	-	-	-	-	-	-
		Química - Lic.	N	95	91	186	107	150	257
		Química / Quím. Tecnológ. - Bach.	I	126	151	277	94	93	187
		Subtotal		221	242	463	201	243	444
Assis	FCL	Biotechnology	I	2	2	4	2	1	3
		Ciências Biológicas	I	97	78	175	96	78	174
		Engenharia Biotecnológica	I	102	96	198	94	85	179
		Engenharia Biotecnológica - Curso especial	I	-	-	-	-	-	-
		História	M	-	-	-	-	-	-
		História - Lic.	D	70	98	168	75	85	160
		História - Lic.	N	52	130	182	60	125	185
		Letras - Lic.	D	205	91	296	220	73	293
		Letras - Lic.	M	-	-	-	-	-	-
		Letras - Lic.	N	195	102	297	206	94	300
		Psicologia - Lic. / Bach.	M/V	167	60	227	178	57	235
		Psicologia - Lic. / Bach.	V/N	147	82	229	143	79	222
			Subtotal		1.037	739	1.776	1.074	677
Bauru	FAAC	Arquitetura e Urbanismo	I	171	72	243	170	75	245
		Artes Visuais	N	-	-	-	19	10	29

TABELA 2.1.2 – DISTRIBUIÇÃO DOS ALUNOS MATRICULADOS, POR GÊNERO, UNIDADES E CURSOS DE GRADUAÇÃO – 2009 A 2014 (cont.)

Câmpus	Unidade	Curso	Período	Alunos Matriculados					
				2011			2012		
				F	M	Total	F	M	Total
Bauru	FAAC	Artes Visuais	V/N	-	-	-	-	-	-
		Comunic. Social - Jornalismo	D	115	54	169	130	58	188
		Comunic. Social - Jornalismo	N	123	98	221	123	126	249
		Comunic. Social - Radialismo	D	74	53	127	75	66	141
		Comunic. Social - Relações Públicas	N	159	69	228	185	69	254
		Desenho Industrial - Progr. Visual	D	4	3	7	6	9	15
		Desenho Industrial - Progr. Visual	N	5	14	19	12	16	28
		Desenho Industrial - Proj. do Produto	N	1	14	15	3	24	27
		Design - Bach.	D	35	30	65	-	-	-
		Design - Bach.	N	59	63	122	-	-	-
		Design - Design Gráfico	D	44	31	75	61	53	114
		Design - Design Gráfico	N	33	51	84	140	180	320
		Design - Design de Produto	N	66	55	121	-	-	-
		Design - Gráfico/Projeto Produto	D	-	-	-	-	-	-
		Design - Gráfico/Projeto Produto	N	-	-	-	-	-	-
		Educação Artística - Artes Plast. - Lic.	N	85	51	136	75	50	125
		Subtotal		974	658	1.632	999	736	1.735
FC		Ciência da Computação - Bach.	I	13	125	138	13	123	136
		Ciências Biológicas - Lic.	D	-	-	-	-	-	-
		Ciências Biológicas - Lic.	I	90	30	120	95	33	128
		Ciências Biológicas - Lic.	N	105	45	150	112	46	158
		Educação Física - Lic.	I	64	75	139	56	80	136
		Educação Física - Lic.	N	64	96	160	56	95	151
		Formação de Psicólogos	I	-	-	-	-	-	-
		Formação de Psicólogos	N	-	-	-	-	-	-
		Física - Lic.	N	39	138	177	24	91	115
		Física / Física de Materiais	V/N	-	-	-	13	40	53
		Matemática - Lic.	N	86	98	184	86	79	165
		Meteorologia	I	-	-	-	-	-	-
		Pedagogia - Lic.	N	262	25	287	228	18	246
		Psicologia	I	-	-	-	-	-	-
		Psicologia - Lic.	I	137	38	175	135	46	181
		Psicologia - Lic.	N	133	58	191	129	64	193
		Psicologia e Formação de Psicólogos	I	3	2	5	-	-	-
		Psicologia e Formação de Psicólogos	N	25	9	34	2	2	4
		Química - Lic.	N	91	69	160	94	63	157
		Sistemas de Informação - Bach.	N	42	155	197	41	146	187
Subtotal		1.154	963	2.117	1.084	926	2.010		
FE		Engenharia Civil	I	97	255	352	108	270	378
		Engenharia Elétrica	I	41	292	333	44	317	361
		Engenharia Mecânica	I	42	311	353	34	332	366
		Engenharia de Produção	N	60	166	226	54	170	224
		Subtotal		240	1.024	1.264	240	1.089	1.329
Botucatu	FCA	Agronomia	I	169	262	431	173	293	466
		Engenharia Florestal	I	109	111	220	117	127	244
		Eng. de Bioprocessos e Biotecnologia	I	-	-	-	-	-	-
		Subtotal		278	373	651	290	420	710

continuação

Câmpus	Unidade	Curso	Período	Alunos Matriculados					
				2011			2012		
				F	M	Total	F	M	Total
Botucatu	FM	Enfermagem	I	116	4	120	125	6	131
		Medicina	I	316	243	559	253	222	475
		Subtotal		432	247	679	378	228	606
	FMVZ	Medicina Veterinária	I	256	81	337	247	82	329
		Zootecnia	I	183	138	321	182	141	323
		Subtotal		439	219	658	429	223	652
	IB	Ciências Biológicas - Lic.	N	144	90	234	154	85	239
		Ciências Biológicas - Lic. / Bach.	I	137	78	215	176	91	267
		Ciências Biológicas - Modalidade Médica	I	-	-	-	-	-	-
		Ciências Biomédicas	I	126	39	165	116	46	162
		Física Médica	I	60	80	140	64	82	146
		Nutrição	N	138	13	151	147	18	165
		Subtotal		605	300	905	657	322	979
	Franca	FCHS	Direito	D	-	-	-	-	-
Direito			M	138	117	255	131	119	250
Direito			N	136	172	308	129	171	300
História			D	-	-	-	-	-	-
História			M	115	99	214	94	113	207
História			N	97	123	220	82	128	210
Relações Internacionais - Bach.			N	99	116	215	115	114	229
Relações Internacionais - Bach.			V	119	92	211	115	92	207
Serviço Social			D	-	-	-	-	-	-
Serviço Social			M	155	22	177	147	16	163
Serviço Social			N	170	28	198	178	30	208
Subtotal				1.029	769	1.798	991	783	1.774
Guaratinguetá	FE	Engenharia Civil	I	75	179	254	74	200	274
		Engenharia Elétrica	I	40	229	269	52	232	284
		Engenharia Mecânica	I	59	361	420	65	404	469
		Engenharia Mecânica	N	34	235	269	51	256	307
		Engenharia Produção Mecânica	I	56	129	185	79	137	216
		Engenharia de Materiais	I	103	126	229	100	133	233
		Física - Lic. / Bach.	N	44	144	188	38	153	191
		Matemática - Lic.	N	71	82	153	66	85	151
		Subtotal		482	1.485	1.967	525	1.600	2.125
Ilha Solteira	FE	Agronomia	I	142	272	414	142	267	409
		Ciências Biológicas - Lic.	N	109	41	150	113	52	165
		Engenharia Civil	I	125	327	452	132	313	445
		Engenharia Elétrica	I	38	408	446	45	392	437
		Engenharia Mecânica	I	46	410	456	46	419	465
		Física - Lic.	N	28	77	105	31	75	106
		Matemática - Lic.	N	45	53	98	45	40	85
		Zootecnia	I	97	75	172	113	71	184
		Subtotal		630	1.663	2.293	667	1.629	2.296
Jaboticabal	FCAV	Administração	N	138	103	241	95	145	240
		Agronomia	I	165	395	560	160	398	558
		Ciências Biológicas	N	126	75	201	148	84	232

TABELA 2.1.2 – DISTRIBUIÇÃO DOS ALUNOS MATRICULADOS, POR GÊNERO, UNIDADES E CURSOS DE GRADUAÇÃO – 2009 A 2014 (cont.)

Câmpus	Unidade	Curso	Período	Alunos Matriculados					
				2011			2012		
				F	M	Total	F	M	Total
Jaboticabal	FCAV	Medicina Veterinária	I	159	99	258	193	68	261
		Zootecnia	I	225	122	347	156	119	275
		Subtotal		813	794	1.607	752	814	1.566
Marília	FFC	Arquivologia	D	90	35	125	86	40	126
		Biblioteconomia	D	108	40	148	112	37	149
		Ciências Sociais - Lic. / Bach.	M	52	70	122	136	137	273
		Ciências Sociais - Lic. / Bach.	N	114	103	217	120	124	244
		Ciências Sociais - Núcleo Comum	D	30	20	50	-	-	-
		Ciências Sociais - Núcleo Comum	N	19	31	50	-	-	-
		Filosofia - Lic. / Bach.	N	55	114	169	67	150	217
		Filosofia - Núcleo Comum	N	18	52	70	-	-	-
		Fisioterapia	I	124	23	147	131	33	164
		Fonoaudiologia	I	135	7	142	135	3	138
		Pedagogia	M	170	19	189	196	22	218
		Pedagogia	N	317	34	351	316	36	352
		Pedagogia - Habilitações	M/N	-	-	-	-	-	-
		Pedagogia PARFOR - Lic.	N	37	3	40	29	3	32
		Relações Internacionais	N	124	37	161	99	84	183
		Terapia Ocupacional	I	151	11	162	152	8	160
		Subtotal		1.544	599	2.143	1.579	677	2.256
Pres. Prudente	FCT	Arquitetura e Urbanismo	I	166	62	228	155	62	217
		Ciências da Computação	N	32	183	215	33	178	211
		Ciências da Computação	V/N	-	-	-	-	-	-
		Educação Física	D	-	-	-	-	-	-
		Educação Física	M	80	113	193	76	107	183
		Educação Física	N	88	122	210	84	123	207
		Educação Física	V/N	-	-	-	-	-	-
		Engenharia Ambiental	I	88	103	191	88	103	191
		Engenharia Cartográfica	I	54	147	201	58	169	227
		Estatística	D	61	69	130	51	59	110
		Fisioterapia	I	152	32	184	140	33	173
		Física	N	33	82	115	27	85	112
		Geografia - Lic. / Bach.	M	106	100	206	97	86	183
		Geografia - Lic. / Bach.	N	92	157	249	91	151	242
		Geografia - Lic. / Bach. - Convênio Inkra	I	15	32	47	2	1	3
		Matemática	M	74	60	134	66	55	121
		Matemática	N	91	102	193	83	85	168
		Pedagogia	N	185	14	199	179	14	193
		Pedagogia	V	109	11	120	120	9	129
		Pedagogia - Magistério para Educação Infantil	N	4	1	5	1	-	1
		Pedagogia PARFOR - Lic.	N	44	6	50	35	4	39
		Química	N	109	90	199	102	74	176
		Subtotal		1.583	1.486	3.069	1.488	1.398	2.886
Rio Claro	IB	Ciências Biológicas - Lic. / Bach.	I	135	80	215	125	75	200
		Ciências Biológicas - Lic. / Bach.	N	85	63	148	78	58	136

continuação

Câmpus	Unidade	Curso	Período	Alunos Matriculados					
				2011			2012		
				F	M	Total	F	M	Total
Rio Claro	IB	Ecologia	I	98	51	149	96	58	154
		Educação Física	I	117	123	240	127	147	274
		Educação Física - Bach.	I	19	21	40	12	6	18
		Educação Física - Lic.	I	14	20	34	7	13	20
		Pedagogia - Lic.	N	207	23	230	193	19	212
		Subtotal		675	381	1.056	638	376	1.014
	IGCE	Ciências da Computação - Bach.	I	25	109	134	23	114	137
		Ciências da Computação - Bach.	N	19	153	172	20	160	180
		Engenharia Ambiental	I	94	75	169	93	77	170
		Física - Lic. / Bach.	I	54	127	181	56	130	186
		Geografia - Lic. / Bach.	I	93	114	207	98	121	219
		Geografia - Lic. / Bach.	N	87	138	225	89	151	240
		Geologia	I	57	127	184	59	130	189
		Matemática - Lic. / Bach.	I	88	82	170	95	81	176
	Subtotal		517	925	1.442	533	964	1.497	
S.J. Rio Preto	IBILCE	Ciências Biológicas - Bach.	I	-	-	-	-	-	-
		Ciências Biológicas - Lic. / Bach.	I	201	102	303	150	93	243
		Ciências da Computação - Bach.	I	16	164	180	18	152	170
		Engenharia de Alimentos	I	124	39	163	117	46	163
		Física Biológica - Bach.	D	63	68	131	64	69	133
		Física Biológica - Bach.	I	-	-	-	-	-	-
		Letras - Lic.	D	116	29	145	112	35	147
		Letras - Lic.	N	135	59	194	148	69	217
		Letras - Tradutor - Bach.	I	99	42	141	96	39	135
		Matemática - Lic.	D	108	117	225	85	115	200
		Matemática - Lic.	N	95	115	210	84	98	182
		Pedagogia - Lic.	N	191	18	209	161	13	174
		Pedagogia PARFOR - Lic.	N	31	1	32	14	-	14
		Química Ambiental - Bach.	I	102	69	171	99	77	176
Subtotal		1.281	823	2.104	1.148	806	1.954		
S.J. Campos	ICT	Engenharia Ambiental	I	-	-	-	-	-	-
		Odontologia	I	158	52	210	152	58	210
		Odontologia	N	109	56	165	116	55	171
		Subtotal		267	108	375	268	113	381
São Paulo	IA	Arte Teatro	M	74	28	102	90	39	129
		Arte Teatro	N	-	-	-	-	-	-
		Artes Cênicas - Lic.	M	-	-	-	-	-	-
		Artes Plásticas - Bach.	M	-	-	-	-	-	-
		Artes Visuais - Bach.	D	143	85	228	146	99	245
		Educação Artística - Artes Cênicas	M	-	-	-	-	-	-
		Educação Artística - Artes Cênicas - Lic.	D	-	-	-	-	-	-
		Educação Artística - Artes Plásticas	D	-	-	-	-	-	-
		Educação Artística - Música	M	-	-	-	-	-	-
		Educação Artística - Música - Lic.	D	-	-	-	-	-	-
		Educação Musical - Lic.	D	42	51	93	48	58	106
		Música - Hab. Canto - Bach.	D	-	-	-	-	-	-

TABELA 2.1.2 – DISTRIBUIÇÃO DOS ALUNOS MATRICULADOS, POR GÊNERO, UNIDADES E CURSOS DE GRADUAÇÃO – 2009 A 2014 (cont.)

Câmpus	Unidade	Curso	Período	Alunos Matriculados					
				2011			2012		
				F	M	Total	F	M	Total
São Paulo	IA	Música - Hab. Canto - Bach.	V	15	10	25	15	10	25
		Música - Hab. Composição e Reg. - Bach.	D	-	-	-	-	-	-
		Música - Hab. Composição e Reg. - Bach.	V	25	90	115	22	102	124
		Música - Hab. Instrumento - Bach.	D	60	115	175	61	109	170
		Subtotal		359	379	738	382	417	799
Total				17.426	15.946	33.372	17.099	16.131	33.230
A1 – Câmpus Experimentais									
Dracena	CE	Engenharia Agrônômica	I	-	-	-	-	-	-
		Zootecnia	D	103	77	180	131	81	212
		Zootecnia	I	-	-	-	-	-	-
		Subtotal		103	77	180	131	81	212
Itapeva	CE	Engenharia Industrial Madeireira	I	72	162	234	63	142	205
		Engenharia de Produção	N	-	-	-	-	-	-
		Subtotal		72	162	234	63	142	205
Ourinhos	CE	Geografia - Lic. / Bach.	D	37	59	96	33	49	82
		Geografia - Lic. / Bach.	N	83	128	211	78	126	204
		Subtotal		120	187	307	111	175	286
Registro	CE	Agronomia	I	82	117	199	96	121	217
		Engenharia de Pesca	I	-	-	-	-	-	-
		Subtotal		82	117	199	96	121	217
Rosana	CE	Engenharia de Energia	I	-	-	-	-	-	-
		Turismo	D	132	67	199	113	57	170
		Subtotal		132	67	199	113	57	170
S.J. Boa Vista	CE	Engenharia de Telecomunicações	I	-	-	-	-	-	-
		Subtotal		-	-	-	-	-	-
São Vicente	CE	Ciências Biológicas - Biologia Marinha	I	23	14	37	-	-	-
		Ciências Biológicas - Biologia Marinha/ Gerenciamento Costeiro	I	-	-	-	131	81	212
		Ciências Biológicas - Gerenciamento Costeiro	I	14	12	26	-	-	-
		Ciências Biológicas - Lic.	N	-	-	-	-	-	-
		Ciências Biológicas - Núcleo Comum	I	98	55	153	-	-	-
		Subtotal		135	81	216	131	81	212
Sorocaba	CE	Engenharia Ambiental	I	182	165	347	173	154	327
		Engenharia de Controle e Automação	I	25	256	281	28	264	292
		Subtotal		207	421	628	201	418	619
Tupã	CE	Administração de Empresas e Agronegócios	D	85	89	174	77	87	164
		Administração de Empresas e Agronegócios	N	66	91	157	66	104	170
		Engenharia de Biossistemas	I	-	-	-	-	-	-
		Subtotal		151	180	331	143	191	334
Total				1.002	1.292	2.294	989	1.266	2.255
Total Geral				18.428	17.238	35.666	18.088	17.397	35.485

continuação

Câmpus	Unidade	Curso	Período	Alunos Matriculados						
				2013			2014			
				F	M	Total	F	M	Total	
A - Unidades Universitárias										
Araçatuba	FMV	Medicina Veterinária	I	165	74	239	177	63	240	
		Subtotal		165	74	239	177	63	240	
	FO	Medicina Veterinária	I	-	-	-	-	-	-	
		Odontologia	I	274	136	410	290	132	422	
		Odontologia	N	116	66	182	113	69	182	
	Subtotal		390	202	592	403	201	604		
Araraquara	FCF	Engenharia de Bioprocessos e Biotecnologia	I	23	16	39	48	33	81	
		Farmácia-Bioquímica	I	320	100	420	330	98	428	
		Farmácia-Bioquímica	N	162	52	214	157	56	213	
		Subtotal		505	168	673	535	187	722	
	FCL	Administração - Adm. Pública - Bach.	D	118	123	241	134	136	270	
		Administração - Adm. Pública - Bach.	N	97	149	246	100	161	261	
		Ciências Econômicas - Bach.	D	83	171	254	98	168	266	
		Ciências Econômicas - Bach.	N	86	177	263	85	197	282	
		Ciências Sociais - Lic. / Bach.	D	152	115	267	153	137	290	
		Ciências Sociais - Lic. / Bach.	N	115	170	285	124	178	302	
		Letras - Lic. / Bach.	D	237	92	329	243	86	329	
		Letras - Lic. / Bach.	N	227	133	360	237	144	381	
		Pedagogia - Lic.	D	183	13	196	189	13	202	
		Pedagogia - Lic.	N	192	17	209	196	18	214	
		Pedagogia PARFOR - Lic.	N	19	3	22	25	5	30	
		Subtotal		1.509	1.163	2.672	1.584	1.243	2.827	
	FO	Odontologia	I	268	106	374	277	93	370	
		Odontologia	N	-	-	-	-	-	-	
		Subtotal		268	106	374	277	93	370	
	IQ	Engenharia Química	I	17	23	40	31	44	75	
		Química - Lic.	N	117	148	265	107	102	209	
		Química / Quím. Tecnológ. - Bach.	I	111	100	211	117	149	266	
		Subtotal		245	271	516	255	295	550	
	Assis	FCL	Biotecnologia	I	-	-	-	-	-	-
			Ciências Biológicas	I	104	90	194	106	75	181
			Engenharia Biotecnológica	I	120	99	219	132	115	247
			Engenharia Biotecnológica - Curso especial	I	-	-	-	-	-	-
História			M	104	121	225	85	122	207	
História - Lic.			D	-	-	-	-	-	-	
História - Lic.			N	74	125	199	77	133	210	
Letras - Lic.			D	-	-	-	-	-	-	
Letras - Lic.			M	263	97	360	215	85	300	
Letras - Lic.			N	231	96	327	242	116	358	
Psicologia - Lic. / Bach.			M/V	191	67	258	169	68	237	
Psicologia - Lic. / Bach.			V/N	188	86	274	147	94	241	
			Subtotal		1.275	781	2.056	1.173	808	1.981
Bauru	FAAC	Arquitetura e Urbanismo	I	160	70	230	165	64	229	
		Artes Visuais	N	-	-	-	-	-	-	

TABELA 2.1.2 – DISTRIBUIÇÃO DOS ALUNOS MATRICULADOS, POR GÊNERO, UNIDADES E CURSOS DE GRADUAÇÃO – 2009 A 2014 (cont.)

Câmpus	Unidade	Curso	Período	Alunos Matriculados							
				2013			2014				
				F	M	Total	F	M	Total		
Bauru	FAAC	Artes Visuais	V/N	42	25	67	74	41	115		
		Comunic. Social - Jornalismo	D	127	59	186	128	64	192		
		Comunic. Social - Jornalismo	N	129	107	236	124	107	231		
		Comunic. Social - Radialismo	D	76	65	141	74	64	138		
		Comunic. Social - Relações Públicas	N	167	63	230	183	55	238		
		Desenho Industrial - Progr. Visual	D	2	7	9	-	-	-		
		Desenho Industrial - Progr. Visual	N	4	11	15	-	-	-		
		Desenho Industrial - Proj. do Produto	N	2	12	14	-	-	-		
		Design - Bach.	D	-	-	-	-	-	-		
		Design - Bach.	N	-	-	-	-	-	-		
		Design - Design Gráfico	D	-	-	-	-	-	-		
		Design - Design Gráfico	N	-	-	-	-	-	-		
		Design - Design de Produto	N	-	-	-	-	-	-		
		Design - Gráfico/Projeto Produto	D	74	57	131	82	67	149		
		Design - Gráfico/Projeto Produto	N	139	179	318	159	178	337		
		Educação Artística - Artes Plast. - Lic.	N	46	32	78	30	26	56		
		Subtotal		968	687	1.655	1.019	666	1.685		
		FC		Ciência da Computação - Bach.	I	24	127	151	30	132	162
				Ciências Biológicas - Lic.	D	-	-	-	-	-	-
				Ciências Biológicas - Lic.	I	105	36	141	113	52	165
Ciências Biológicas - Lic.	N			111	53	164	111	66	177		
Educação Física - Lic.	I			51	98	149	59	125	184		
Educação Física - Lic.	N			70	112	182	77	118	195		
Formação de Psicólogos	I			-	-	-	-	-	-		
Formação de Psicólogos	N			-	-	-	-	-	-		
Física - Lic.	N			35	124	159	8	29	37		
Física / Física de Materiais	V/N			23	79	102	40	130	170		
Matemática - Lic.	N			82	80	162	94	102	196		
Meteorologia	I			17	24	41	37	57	94		
Pedagogia - Lic.	N			188	15	203	196	24	220		
Psicologia	I			142	47	189	130	44	174		
Psicologia - Lic.	I			-	-	-	-	-	-		
Psicologia - Lic.	N			127	70	197	121	69	190		
Psicologia e Formação de Psicólogos	I			-	-	-	-	-	-		
Psicologia e Formação de Psicólogos	N			-	-	-	-	-	-		
Química - Lic.	N			97	72	169	97	88	185		
Sistemas de Informação - Bach.	N			41	139	180	44	154	198		
Subtotal		1.113	1.076	2.189	1.157	1.190	2.347				
FE		Engenharia Civil	I	105	273	378	99	265	364		
		Engenharia Elétrica	I	53	316	369	50	319	369		
		Engenharia Mecânica	I	38	322	360	39	290	329		
		Engenharia de Produção	N	53	177	230	62	161	223		
		Subtotal		249	1.088	1.337	250	1.035	1.285		
Botucatu	FCA	Agronomia	I	197	359	556	198	363	561		
		Engenharia Florestal	I	150	146	296	141	154	295		
		Eng. de Bioprocessos e Biotecnologia	I	-	-	-	23	26	49		
		Subtotal		347	505	852	362	543	905		

continuação

Câmpus	Unidade	Curso	Período	Alunos Matriculados					
				2013			2014		
				F	M	Total	F	M	Total
Botucatu	FM	Enfermagem	I	125	7	132	137	11	148
		Medicina	I	288	273	561	267	288	555
		Subtotal		413	280	693	404	299	703
	FMVZ	Medicina Veterinária	I	246	81	327	251	79	330
		Zootecnia	I	192	154	346	191	127	318
		Subtotal		438	235	673	442	206	648
	IB	Ciências Biológicas - Lic.	N	148	87	235	142	78	220
		Ciências Biológicas - Lic. / Bach.	I	153	82	235	139	85	224
		Ciências Biológicas - Modalidade Médica	I	-	-	-	-	-	-
		Ciências Biomédicas	I	120	48	168	125	47	172
		Física Médica	I	67	84	151	62	84	146
		Nutrição	N	141	19	160	139	21	160
		Subtotal		629	320	949	607	315	922
Franca	FCHS	Direito	D	134	121	255	135	127	262
		Direito	M	-	-	-	-	-	-
		Direito	N	142	162	304	143	167	310
		História	D	102	113	215	97	99	196
		História	M	-	-	-	-	-	-
		História	N	82	141	223	79	141	220
		Relações Internacionais - Bach.	N	125	112	237	135	106	241
		Relações Internacionais - Bach.	V	135	87	222	134	85	219
		Serviço Social	D	136	15	151	141	20	161
		Serviço Social	M	-	-	-	-	-	-
		Serviço Social	N	180	34	214	186	42	228
Subtotal		1.036	785	1.821	1.050	787	1.837		
Guaratinguetá	FE	Engenharia Civil	I	79	192	271	92	183	275
		Engenharia Elétrica	I	44	239	283	48	249	297
		Engenharia Mecânica	I	72	393	465	76	388	464
		Engenharia Mecânica	N	61	242	303	62	235	297
		Engenharia Produção Mecânica	I	88	131	219	87	136	223
		Engenharia de Materiais	I	104	137	241	91	151	242
		Física - Lic. / Bach.	N	43	131	174	48	124	172
		Matemática - Lic.	N	64	82	146	64	75	139
		Subtotal		555	1.547	2.102	568	1.541	2.109
Ilha Solteira	FE	Agronomia	I	147	271	418	154	285	439
		Ciências Biológicas - Lic.	N	139	51	190	140	64	204
		Engenharia Civil	I	136	290	426	146	300	446
		Engenharia Elétrica	I	47	408	455	55	427	482
		Engenharia Mecânica	I	44	405	449	40	421	461
		Física - Lic.	N	28	72	100	33	67	100
		Matemática - Lic.	N	51	42	93	44	38	82
		Zootecnia	I	114	66	180	104	68	172
		Subtotal		706	1.605	2.311	716	1.670	2.386
Jaboticabal	FCAV	Administração	N	95	139	234	94	137	231
		Agronomia	I	173	412	585	158	402	560
		Ciências Biológicas	N	139	72	211	120	63	183

TABELA 2.1.2 – DISTRIBUIÇÃO DOS ALUNOS MATRICULADOS, POR GÊNERO, UNIDADES E CURSOS DE GRADUAÇÃO – 2009 A 2014 (cont.)

Câmpus	Unidade	Curso	Período	Alunos Matriculados					
				2013			2014		
				F	M	Total	F	M	Total
Jaboticabal	FCAV	Medicina Veterinária	I	196	63	259	186	76	262
		Zootecnia	I	158	120	278	155	118	273
		Subtotal		761	806	1.567	713	796	1.509
Marília	FFC	Arquivologia	D	82	43	125	94	44	138
		Biblioteconomia	D	115	28	143	109	35	144
		Ciências Sociais - Lic. / Bach.	M	134	109	243	155	128	283
		Ciências Sociais - Lic. / Bach.	N	124	138	262	143	166	309
		Ciências Sociais - Núcleo Comum	D	-	-	-	-	-	-
		Ciências Sociais - Núcleo Comum	N	-	-	-	-	-	-
		Filosofia - Lic. / Bach.	N	66	129	195	77	156	233
		Filosofia - Núcleo Comum	N	-	-	-	-	-	-
		Fisioterapia	I	119	41	160	126	42	168
		Fonoaudiologia	I	136	4	140	141	5	146
		Pedagogia	M	147	22	169	162	17	179
		Pedagogia	N	330	41	371	367	41	408
		Pedagogia - Habilitações	M/N	-	-	-	-	-	-
		Pedagogia PARFOR - Lic.	N	-	-	-	-	-	-
		Relações Internacionais	N	106	79	185	115	87	202
		Terapia Ocupacional	I	151	8	159	158	12	170
		Subtotal		1.510	642	2.152	1.647	733	2.380
Pres. Prudente	FCT	Arquitetura e Urbanismo	I	158	69	227	167	67	234
		Ciências da Computação	N	-	-	-	-	-	-
		Ciências da Computação	V/N	26	194	220	23	203	226
		Educação Física	D	78	104	182	76	109	185
		Educação Física	M	-	-	-	-	-	-
		Educação Física	N	-	-	-	-	-	-
		Educação Física	V/N	81	131	212	88	140	228
		Engenharia Ambiental	I	96	98	194	101	95	196
		Engenharia Cartográfica	I	62	164	226	61	178	239
		Estatística	D	54	54	108	59	60	119
		Fisioterapia	I	141	37	178	138	39	177
		Física	N	26	83	109	27	95	122
		Geografia - Lic. / Bach.	M	84	89	173	72	92	164
		Geografia - Lic. / Bach.	N	89	131	220	88	127	215
		Geografia - Lic. / Bach. - Convênio Inkra	I	-	-	-	-	-	-
		Matemática	M	56	45	101	63	48	111
		Matemática	N	87	91	178	96	100	196
		Pedagogia	N	172	15	187	178	19	197
		Pedagogia	V	121	9	130	111	10	121
		Pedagogia - Magistério para Educação Infantil	N	-	-	-	-	-	-
		Pedagogia PARFOR - Lic.	N	34	3	37	34	3	37
		Química	N	110	73	183	119	87	206
		Subtotal		1.475	1.390	2.865	1.501	1.472	2.973
Rio Claro	IB	Ciências Biológicas - Lic. / Bach.	I	121	81	202	117	76	193
		Ciências Biológicas - Lic. / Bach.	N	81	65	146	88	63	151

continuação

Câmpus	Unidade	Curso	Período	Alunos Matriculados					
				2013			2014		
				F	M	Total	F	M	Total
Rio Claro	IB	Ecologia	I	96	60	156	99	63	162
		Educação Física	I	145	165	310	151	183	334
		Educação Física - Bach.	I	2	5	7	2	4	6
		Educação Física - Lic.	I	4	11	15	-	5	5
		Pedagogia - Lic.	N	197	26	223	202	31	233
		Subtotal		646	413	1.059	659	425	1.084
	IGCE	Ciências da Computação - Bach.	I	18	118	136	17	130	147
		Ciências da Computação - Bach.	N	24	141	165	21	139	160
		Engenharia Ambiental	I	99	57	156	103	50	153
		Física - Lic. / Bach.	I	44	121	165	48	120	168
		Geografia - Lic. / Bach.	I	71	117	188	64	116	180
		Geografia - Lic. / Bach.	N	77	119	196	80	118	198
		Geologia	I	52	124	176	56	121	177
		Matemática - Lic. / Bach.	I	91	76	167	82	94	176
	Subtotal		476	873	1.349	471	888	1.359	
S.J. Rio Preto	IBILCE	Ciências Biológicas - Bach.	I	150	86	236	135	81	216
		Ciências Biológicas - Lic. / Bach.	I	-	-	-	-	-	-
		Ciências da Computação - Bach.	I	13	157	170	16	161	177
		Engenharia de Alimentos	I	106	52	158	107	55	162
		Física Biológica - Bach.	D	-	-	-	-	-	-
		Física Biológica - Bach.	I	51	63	114	51	91	142
		Letras - Lic.	D	112	39	151	113	38	151
		Letras - Lic.	N	141	66	207	137	68	205
		Letras - Tradutor - Bach.	I	91	39	130	89	38	127
		Matemática - Lic.	D	75	92	167	93	128	221
		Matemática - Lic.	N	75	96	171	49	57	106
		Pedagogia - Lic.	N	182	16	198	167	19	186
		Pedagogia PARFOR - Lic.	N	-	-	-	-	-	-
		Química Ambiental - Bach.	I	105	69	174	109	70	179
Subtotal		1.101	775	1.876	1.066	806	1.872		
S.J. Campos	ICT	Engenharia Ambiental	I	24	13	37	46	27	73
		Odontologia	I	159	55	214	172	43	215
		Odontologia	N	129	56	185	138	56	194
		Subtotal		312	124	436	356	126	482
São Paulo	IA	Arte Teatro	M	70	33	103	51	21	72
		Arte Teatro	N	16	13	29	37	21	58
		Artes Cênicas - Lic.	M	-	-	-	-	-	-
		Artes Plásticas - Bach.	M	-	-	-	-	-	-
		Artes Visuais - Bach.	D	155	105	260	20	11	31
		Educação Artística - Artes Cênicas	M	-	-	-	-	-	-
		Educação Artística - Artes Cênicas - Lic.	D	-	-	-	-	-	-
		Educação Artística - Artes Plásticas	D	-	-	-	-	-	-
		Educação Artística - Música	M	-	-	-	-	-	-
		Educação Artística - Música - Lic.	D	-	-	-	-	-	-
		Educação Musical - Lic.	D	54	59	113	153	92	245
		Música - Hab. Canto - Bach.	D	19	9	28	58	61	119

TABELA 2.1.2 – DISTRIBUIÇÃO DOS ALUNOS MATRICULADOS, POR GÊNERO, UNIDADES E CURSOS DE GRADUAÇÃO – 2009 A 2014 (cont.)

Câmpus	Unidade	Curso	Período	Alunos Matriculados					
				2013			2014		
				F	M	Total	F	M	Total
São Paulo	IA	Música - Hab. Canto - Bach.	V	-	-	-	-	-	-
		Música - Hab. Composição e Reg. - Bach.	D	18	99	117	19	11	30
		Música - Hab. Composição e Reg. - Bach.	V	-	-	-	-	-	-
		Música - Hab. Instrumento - Bach.	D	61	108	169	84	215	299
		Subtotal		393	426	819	422	432	854
	Total		17.485	16.342	33.827	17.814	16.820	34.634	
A1 – Câmpus Experimentais									
Dracena	CE	Engenharia Agronômica	I	20	22	42	33	50	83
		Zootecnia	D	-	-	-	-	-	-
		Zootecnia	I	139	83	222	139	102	241
		Subtotal		159	105	264	172	152	324
Itapeva	CE	Engenharia Industrial Madeireira	I	72	142	214	69	140	209
		Engenharia de Produção	N	-	-	-	10	37	47
		Subtotal		72	142	214	79	177	256
Ourinhos	CE	Geografia - Lic. / Bach.	D	40	44	84	35	59	94
		Geografia - Lic. / Bach.	N	73	112	185	61	113	174
		Subtotal		113	156	269	96	172	268
Registro	CE	Agronomia	I	100	126	226	98	122	220
		Engenharia de Pesca	I	9	26	35	27	44	71
		Subtotal		109	152	261	125	166	291
Rosana	CE	Engenharia de Energia	I	-	-	-	9	31	40
		Turismo	D	110	62	172	116	66	182
		Subtotal		110	62	172	125	97	222
S.J. Boa Vista	CE	Engenharia de Telecomunicações	I	8	32	40	16	62	78
		Subtotal		8	32	40	16	62	78
São Vicente	CE	Ciências Biológicas - Biologia Marinha	I	-	-	-	-	-	-
		Ciências Biológicas - Biologia Marinha/ Gerenciamento Costeiro	I	134	88	222	138	88	226
		Ciências Biológicas - Gerenciamento Costeiro	I	-	-	-	-	-	-
		Ciências Biológicas - Lic.	N	28	7	35	48	22	70
		Ciências Biológicas - Núcleo Comum	I	-	-	-	-	-	-
		Subtotal		162	95	257	186	110	296
Sorocaba	CE	Engenharia Ambiental	I	173	150	323	180	147	327
		Engenharia de Controle e Automação	I	31	271	302	28	271	299
		Subtotal		204	421	625	208	418	626
Tupã	CE	Administração de Empresas e Agronegócios	D	85	88	173	93	101	194
		Administração de Empresas e Agronegócios	N	59	103	162	65	100	165
		Engenharia de Biossistemas	I	-	-	-	13	21	34
		Subtotal		144	191	335	171	222	393
	Total		1.081	1.356	2.437	1.178	1.576	2.754	
	Total Geral		18.566	17.698	36.264	18.992	18.396	37.388	

TABELA 2.1.3 – SÉRIE HISTÓRICA DOS ALUNOS MATRICULADOS NOS CURSOS DE GRADUAÇÃO – 2003 A 2014

Câmpus	Unidade	2003	2004	2005	2006	2007	2008	2009	2010	2011	2012	2013	2014
A – Unidades Universitárias													
Araçatuba	FMV	-	-	-	-	-	-	-	-	225	225	239	240
	FO	638	688	713	721	727	739	730	726	508	513	592	604
Araraquara	FCF	487	492	583	620	633	624	656	657	662	613	673	722
	FCL	2.139	2.280	2.331	2.621	2.665	2.791	2.861	2.873	2.862	2.738	2.672	2.827
	FO	349	347	350	348	326	307	319	386	378	377	374	370
	IQ	460	428	450	454	432	464	456	451	463	444	516	550
Assis	FCL	1.595	1.765	1.726	1.788	1.783	1.761	1.760	1.823	1.776	1.751	2.056	1.981
Bauru	FAAC	1.710	1.659	1.750	1.592	1.595	1.623	1.603	1.601	1.632	1.735	1.655	1.685
	FC	1.736	1.827	1.939	2.036	1.939	2.040	2.060	2.089	2.117	2.010	2.189	2.347
	FE	987	1.103	1.173	1.261	1.263	1.270	1.300	1.323	1.264	1.329	1.337	1.285
Botucatu	FCA	652	670	694	653	663	659	671	686	651	710	852	905
	FM	694	680	683	687	683	675	684	688	679	606	693	703
	FMVZ	489	512	549	572	611	637	628	634	658	652	673	648
	IB	657	745	812	867	906	724	874	899	905	979	949	922
Franca	FCHS	1.560	1.623	1.712	1.716	1.801	1.866	1.765	1.826	1.798	1.774	1.821	1.837
Guaratinguetá	FE	1.380	1.522	1.655	1.792	1.917	1.978	2.090	2.131	1.967	2.125	2.102	2.109
Ilha Solteira	FE	1.555	1.896	2.086	2.192	2.189	2.211	2.254	2.318	2.293	2.296	2.311	2.386
Jaboticabal	FCAV	1.098	1.169	1.291	1.370	1.405	1.508	1.360	1.569	1.607	1.566	1.567	1.509
Marília	FFC	1.501	1.798	2.081	2.102	2.172	2.201	2.284	2.156	2.143	2.256	2.152	2.380
Pres. Prudente	FCT	2.445	2.691	2.717	2.855	3.001	3.018	3.036	3.003	3.069	2.886	2.865	2.973
Rio Claro	IB	1.037	1.061	1.071	1.060	1.069	1.052	1.053	1.053	1.056	1.014	1.059	1.084
	IGCE	1.174	1.270	1.334	1.411	1.445	1.506	1.517	1.488	1.442	1.497	1.349	1.359
S.J. Rio Preto	IBILCE	1.562	1.721	1.797	1.917	2.003	2.099	2.025	2.190	2.104	1.954	1.876	1.872
S.J. Campos	ICT	350	359	366	366	371	361	354	364	375	381	436	482
São Paulo	IA	627	613	644	645	662	658	715	737	738	799	819	854
Total		26.882	28.919	30.507	31.646	32.261	32.772	33.055	33.671	33.372	33.230	33.827	34.634
A1 – Câmpus Experimentais													
Dracena	CE	40	116	154	190	229	245	231	204	180	212	264	324
Itapeva	CE	40	114	155	188	220	204	203	225	234	205	214	256
Ourinhos	CE	89	129	179	173	236	300	323	318	307	286	269	268
Registro	CE	40	115	148	174	214	218	186	206	199	217	261	291
Rosana	CE	40	112	153	190	185	156	163	193	199	170	172	222
S.J. Boa Vista	CE	-	-	-	-	-	-	-	-	-	-	40	78
São Vicente	CE	79	121	164	184	201	201	201	224	216	212	257	296
Sorocaba	CE	103	299	391	485	589	651	609	627	628	619	625	626
Tupã	CE	40	76	197	242	290	279	313	261	331	334	335	393
Total		471	1.082	1.541	1.826	2.164	2.254	2.229	2.258	2.294	2.255	2.437	2.754
Total Geral		27.353	30.001	32.048	33.472	34.425	35.026	35.284	35.929	35.666	35.485	36.264	37.388

GRÁFICO 1 – ALUNOS MATRICULADOS NA GRADUAÇÃO 2003 A 2014



TABELA 2.1.4 – DISTRIBUIÇÃO DOS ALUNOS FORMADOS, POR GÊNERO, UNIDADES E CURSOS DE GRADUAÇÃO – 2009 A 2014

Câmpus	Unidade	Curso	Período	Alunos Formados					
				2009			2010		
				F	M	Total	F	M	Total
A – Unidades Universitárias									
Araçatuba	FMV	Medicina Veterinária	I	27	14	41	22	15	37
		Subtotal		27	14	41	22	15	37
	FO	Odontologia	I	60	19	79	50	30	80
		Odontologia	N	19	4	23	13	8	21
		Subtotal		79	23	102	63	38	101
Araraquara	FCF	Engenharia de Bioprocessos e Biotecnologia	I	-	-	-	-	-	-
		Farmácia-Bioquímica	I	-	-	-	-	-	-
		Farmácia-Bioquímica	N	-	-	-	-	-	-
		Farmácia-Bioquímica	I	62	12	74	55	9	64
		Farmácia-Bioquímica	N	23	2	25	22	10	32
		Subtotal		85	14	99	77	19	96
	FCL	Administração - Adm. Pública - Bach.	D	21	19	40	23	22	45
		Administração - Adm. Pública - Bach.	N	20	27	47	18	24	42
		Ciências Econômicas - Bach.	D	21	14	35	15	11	26
		Ciências Econômicas - Bach.	N	19	26	45	15	21	36
		Ciências Sociais - Lic. / Bach.	D	29	16	45	27	23	50
		Ciências Sociais - Lic. / Bach.	N	25	28	53	21	23	44
		Letras - Lic. / Bach.	D	44	10	54	47	6	53
		Letras - Lic. / Bach.	N	59	18	77	61	8	69
		Pedagogia - Lic.	D	42	4	46	52	2	54
		Pedagogia - Lic.	N	62	9	71	53	7	60
		Pedagogia PARFOR - Lic.	N	-	-	-	-	-	-
	Subtotal		342	171	513	332	147	479	
	FO	Odontologia	I	-	2	2	55	20	75
		Odontologia	N	-	-	-	-	-	-
		Subtotal		-	2	2	55	20	75
	IQ	Engenharia Química	I	-	-	-	-	-	-
		Química - Bach.	I	-	-	-	7	10	17
		Química - Lic.	N	16	16	32	12	17	29
		Química / Quim. Tecnol. - Bach.	I	17	22	39	11	4	15
		Subtotal		33	38	71	30	31	61
	Assis	FCL	Biotecnologia	I	7	6	13	-	-
Ciências Biológicas			I	23	21	44	15	11	26
Engenharia Biotecnológica			I	-	-	-	19	11	30
História			M	-	-	-	-	-	-
História - Lic.			D	22	14	36	16	23	39
História - Lic.			N	15	20	35	15	20	35
Letras - Lic.			D	41	11	52	40	12	52
Letras - Lic.			M	-	-	-	-	-	-
Letras - Lic.			N	38	15	53	40	13	53
Psicologia - Lic. / Bach.			M/V	76	20	96	45	12	57
Psicologia - Lic. / Bach.			V/N	63	21	84	35	16	51
Subtotal				285	128	413	225	118	343

TABELA 2.1.4 – DISTRIBUIÇÃO DOS ALUNOS FORMADOS, POR GÊNERO, UNIDADES E CURSOS DE GRADUAÇÃO – 2009 A 2014 (cont.)

Câmpus	Unidade	Curso	Período	Alunos Formados							
				2009			2010				
				F	M	Total	F	M	Total		
Bauru	FAAC	Arquitetura e Urbanismo	I	33	15	48	33	11	44		
		Artes Visuais	V/N	-	-	-	-	-	-		
		Comunic. Social - Jornalismo	D	-	-	-	-	-	-		
		Comunic. Social - Jornalismo	N	-	-	-	-	-	-		
		Comunic. Social - Jornalismo	D	26	13	39	27	11	38		
		Comunic. Social - Jornalismo	N	27	18	45	22	24	46		
		Comunic. Social - Radialismo	D	9	13	22	20	15	35		
		Comunic. Social - Relações Públicas	N	-	-	-	-	-	-		
		Comunic. Social - Relações Públicas	N	12	30	42	42	6	48		
		Desenho Industrial - Progr. Visual	D	-	-	-	-	-	-		
		Desenho Industrial - Progr. Visual	N	-	-	-	-	-	-		
		Desenho Industrial - Progr. Visual	D	12	14	26	13	11	24		
		Desenho Industrial - Progr. Visual	N	12	18	30	13	17	30		
		Desenho Industrial - Proj. do Produto	N	-	-	-	-	-	-		
		Desenho Industrial - Proj. do Produto	N	17	14	31	17	17	34		
		Design - Design Gráfico	D	-	-	-	1	1	2		
		Design - Design Gráfico	N	-	-	-	-	4	4		
		Design - Design do Produto	N	-	-	-	1	1	2		
		Design - Gráfico/Projeto Produto	D	-	-	-	-	-	-		
		Design - Gráfico/Projeto Produto	N	-	-	-	-	-	-		
		Design - Gráfico/Projeto do Produto	D	-	-	-	-	-	-		
		Design - Gráfico/Projeto do Produto	N	-	-	-	-	-	-		
		Educação Artística - Artes Plast. - Lic.	N	11	4	15	8	17	25		
		Subtotal				159	139	298	197	135	332
		FC		Ciência da Computação - Bach.	I	2	32	34	5	17	22
				Ciências Biológicas - Lic.	D	1	-	1	1	-	1
				Ciências Biológicas - Lic.	I	18	8	26	24	5	29
				Ciências Biológicas - Lic.	N	23	5	28	16	8	24
Educação Física - Lic.	I			-	-	-	-	-	-		
Educação Física - Lic.	N			-	-	-	-	-	-		
Educação Física - Lic.	I			16	14	30	14	7	21		
Educação Física - Lic.	N			14	13	27	13	10	23		
Física - Lic.	N			4	30	34	3	20	23		
Física / Física de Materiais	V/N			-	-	-	-	-	-		
Matemática - Lic.	N			15	9	24	10	12	22		
Meteorologia	I			-	-	-	-	-	-		
Pedagogia - Lic.	N			53	1	54	42	3	45		
Psicologia	I			27	5	32	26	-	26		
Psicologia	N			19	14	33	23	5	28		
Psicologia - Lic.	N			-	-	-	-	-	-		
Psicologia e Formação de Psicólogos	N			-	-	-	-	-	-		
Química - Lic.	N			16	10	26	19	8	27		
Sistemas de Informação - Bach.	N			8	27	35	6	26	32		
Subtotal						216	168	384	202	121	323

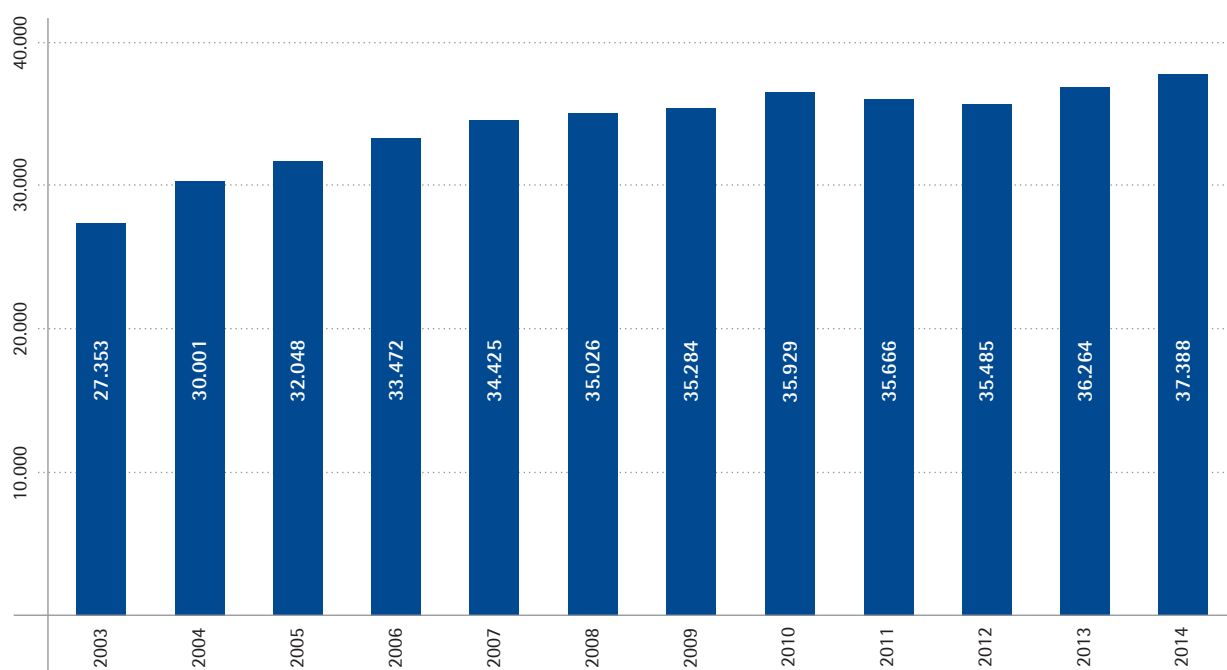
continuação

Câmpus	Unidade	Curso	Período	Alunos Formados					
				2009			2010		
				F	M	Total	F	M	Total
Bauru	FE	Engenharia Civil	I	-	-	-	-	-	-
		Engenharia Civil	I	12	45	57	17	39	56
		Engenharia Elétrica	I	-	-	-	-	-	-
		Engenharia Elétrica	I	3	52	55	4	56	60
		Engenharia Mecânica	I	-	-	-	-	-	-
		Engenharia Mecânica	I	1	59	60	5	42	47
		Engenharia de Produção	N	16	17	33	14	33	47
		Subtotal		32	173	205	40	170	210
Botucatu	FCA	Agronomia	I	30	48	78	37	36	73
		Engenharia Florestal	I	20	17	37	10	16	26
		Engenharia de Bioprocessos e Biotecnologia	I	-	-	-	-	-	-
		Subtotal		50	65	115	47	52	99
	FM	Enfermagem	I	23	2	25	29	-	29
		Medicina	I	51	41	92	59	34	93
		Subtotal		74	43	117	88	34	122
	FMVZ	Medicina Veterinária	I	37	17	54	27	13	40
		Zootecnia	I	28	24	52	39	29	68
		Subtotal		65	41	106	66	42	108
	IB	Ciências Biológicas - Lic.	N	25	9	34	24	14	38
		Ciências Biológicas - Lic. / Bach.	I	65	18	83	53	17	70
		Ciências Biológicas - Lic. / Bach.	N	-	-	-	-	-	-
		Ciências Biológicas - Mod. Médica	I	23	7	30	-	-	-
Ciências Biomédicas		I	-	-	-	16	8	24	
Física Médica		I	13	21	34	11	18	29	
Nutrição		N	33	2	35	30	-	30	
Subtotal		159	57	216	134	57	191		
Franca	FCHS	Direito	D	26	17	43	24	23	47
		Direito	N	16	42	58	24	43	67
		História	D	23	18	41	13	25	38
		História	N	12	26	38	18	33	51
		Relações Internacionais	N	31	13	44	31	21	52
		Relações Internacionais	V	18	22	40	31	13	44
		Relações Internacionais - Bach.	N	-	-	-	-	-	-
		Relações Internacionais - Bach.	V	-	-	-	-	-	-
		Serviço Social	D	22	3	25	38	1	39
		Serviço Social	N	35	5	40	38	5	43
Subtotal		183	146	329	217	164	381		
Guaratinguetá	FE	Engenharia Civil	I	12	17	29	6	21	27
		Engenharia Elétrica	I	3	30	33	2	32	34
		Engenharia Mecânica	I	11	54	65	10	65	75
		Engenharia Mecânica	N	4	18	22	1	28	29
		Engenharia Produção Mecânica	I	16	14	30	12	20	32
		Engenharia de Materiais	I	5	14	19	18	28	46

TABELA 2.1.4 – DISTRIBUIÇÃO DOS ALUNOS FORMADOS, POR GÊNERO, UNIDADES E CURSOS DE GRADUAÇÃO – 2009 A 2014 (cont.)

Câmpus	Unidade	Curso	Período	Alunos Formados					
				2009			2010		
				F	M	Total	F	M	Total
Guaratinguetá	FE	Física - Lic. / Bach.	N	1	18	19	3	8	11
		Matemática - Lic.	N	6	9	15	9	9	18
		Subtotal		58	174	232	61	211	272
Ilha Solteira	FE	Agronomia	I	28	43	71	20	38	58
		Ciências Biológicas	N	18	6	24	21	7	28
		Ciências Biológicas - Lic.	N	-	-	-	-	-	-
		Engenharia Civil	I	13	32	45	11	37	48
		Engenharia Elétrica	I	4	52	56	4	57	61
		Engenharia Mecânica	I	1	46	47	5	58	63
		Física - Lic.	N	3	8	11	3	6	9
		Matemática - Lic.	N	12	10	22	7	8	15
		Zootecnia	I	9	14	23	18	12	30
		Subtotal		88	211	299	89	223	312
		Jaboticabal	FCAV	Administração	N	-	-	-	-
Administração - Bach.	N			15	11	26	12	10	22
Agronomia	I			30	50	80	35	70	105
Ciências Biológicas	N			37	11	48	20	6	26
Medicina Veterinária	I			4	1	5	34	19	53
Zootecnia	I			9	11	20	21	17	38
Subtotal				95	84	179	122	122	244
Marília	FFC	Arquivologia	D	10	3	13	16	6	22
		Biblioteconomia	D	20	6	26	19	4	23
		Ciências Sociais - Bach.	M	15	8	23	-	-	-
		Ciências Sociais - Bach.	N	30	19	49	3	3	6
		Ciências Sociais - Lic.	M	-	-	-	3	2	5
		Ciências Sociais - Lic.	N	-	-	-	10	6	16
		Ciências Sociais - Lic. / Bach.	M	-	-	-	-	-	-
		Ciências Sociais - Lic. / Bach.	N	-	-	-	-	-	-
		Filosofia - Bach.	N	6	17	23	1	1	2
		Filosofia - Lic.	N	-	-	-	6	4	10
		Filosofia - Lic. / Bach.	N	-	-	-	-	-	-
		Fisioterapia	I	29	8	37	34	4	38
		Fonoaudiologia	I	26	1	27	33	1	34
		Pedagogia	M	15	2	17	21	2	23
		Pedagogia	N	54	6	60	60	4	64
		Pedagogia PARFOR - Lic.	N	-	-	-	-	-	-
		Relações Internacionais	N	14	7	21	23	12	35
Terapia Ocupacional	I	37	-	37	28	3	31		
Subtotal		256	77	333	257	52	309		
Pres. Prudente	FCT	Arquitetura e Urbanismo	I	39	11	50	13	14	27
		Ciência da Computação	N	2	10	12	3	11	14
		Ciência da Computação	V/N	-	-	-	-	-	-
		Educação Física	D	-	-	-	-	-	-
		Educação Física	M	20	16	36	11	14	25
		Educação Física	N	12	22	34	12	16	28
		Educação Física	V/N	-	-	-	-	-	-
		Engenharia Ambiental	I	-	-	-	-	-	-
		Engenharia Ambiental	I	17	16	33	15	14	29
		Engenharia Cartográfica	I	-	-	-	-	-	-
		Engenharia Cartográfica	I	6	20	26	10	13	23

continuação

Câmpus	Unidade	Curso	Período	Alunos Formados						
				2009			2010			
				F	M	Total	F	M	Total	
Pres. Prudente	FCT	Estatística	D	11	9	20	15	5	20	
		Física	N	-	-	-	-	-	-	
		Física	N	3	15	18	8	5	13	
		Fisioterapia	I	33	11	44	38	7	45	
		Geografia - Bach.	M	9	10	19	5	13	18	
		Geografia - Bach.	N	8	10	18	3	3	6	
		Geografia - Lic. / Bach. - Convênio Incra		-	-	-	-	-	-	
		Geografia - Lic.	M	14	20	34	14	14	28	
		Geografia - Lic.	N	15	26	41	13	17	30	
		Geografia - Lic. / Bach.	M	-	-	-	-	-	-	
		Geografia - Lic. / Bach.	N	-	-	-	-	-	-	
		Geografia - Lic. / Bach. - Convênio Incra	I	-	-	-	-	-	-	
		Matemática	M	5	2	7	12	4	16	
		Matemática	N	15	8	23	9	11	20	
		Pedagogia	N	67	8	75	34	5	39	
		Pedagogia	V	28	-	28	24	-	24	
		Pedagogia - Hab.	N	8	1	9	15	-	15	
		Pedagogia - Magistério para Educação Infantil	N	-	-	-	-	-	-	
		Pedagogia PARFOR - Lic.	N	-	-	-	-	-	-	
		Química	N	18	7	25	13	9	22	
Subtotal				330	222	552	267	175	442	
Rio Claro	IB	Ciências Biológicas - Lic. / Bach.	I	16	13	29	20	11	31	
		Ciências Biológicas - Lic. / Bach.	N	15	8	23	15	7	22	
		Ecologia	I	14	8	22	16	6	22	
		Educação Física	I	-	-	-	-	-	-	
		Educação Física - Bach.	I	13	17	30	13	12	25	
		Educação Física - Lic.	I	22	14	36	15	18	33	
		Educação Física - Lic. / Bach.	I	-	-	-	-	-	-	
		Pedagogia - Lic.	N	36	2	38	34	2	36	
	Subtotal				116	62	178	113	56	169
	IGCE	Ciências da Computação - Bach.	I	-	20	20	1	29	30	
		Ciências da Computação - Bach.	N	3	20	23	4	24	28	
		Engenharia Ambiental	I	11	16	27	13	14	27	
		Física - Lic. / Bach.	I	3	15	18	5	14	19	
		Geografia - Lic.	N	28	30	58	26	26	52	
		Geografia - Lic. / Bach.	I	22	24	46	31	28	59	
Geografia - Lic. / Bach.		N	-	-	-	-	-	-		
Geologia		I	-	-	-	-	-	-		
Geologia		I	11	16	27	9	17	26		
Matemática - Lic. / Bach.		I	10	8	18	10	13	23		
Subtotal				88	149	237	99	165	264	
S.J. Rio Preto	IBILCE	Ciências Biológicas	I	-	-	-	-	-	-	
		Ciências Biológicas - Bach.	I	-	-	-	17	6	23	
		Ciências Biológicas - Lic.	I	56	19	75	26	15	41	
		Ciências da Computação - Bach.	I	4	27	31	2	20	22	
		Engenharia de Alimentos	I	17	4	21	20	5	25	
		Física Biológica	I	9	7	16	3	13	16	
		Física Biológica - Bach.	I	-	-	-	-	-	-	
		Letras - Lic.	D	21	6	27	20	3	23	

TABELA 2.1.4 – DISTRIBUIÇÃO DOS ALUNOS FORMADOS, POR GÊNERO, UNIDADES E CURSOS DE GRADUAÇÃO – 2009 A 2014 (cont.)

Câmpus	Unidade	Curso	Período	Alunos Formados					
				2009			2010		
				F	M	Total	F	M	Total
S.J. Rio Preto	IBILCE	Letras - Lic.	N	2	-	2	12	10	22
		Letras - Tradutor - Bach.	I	-	-	-	-	-	-
		Letras - Tradutor - Bach.	I	19	6	25	18	11	29
		Matemática - Bach.	I	-	-	-	8	5	13
		Matemática - Lic.	D	12	12	24	6	20	26
		Matemática - Lic.	N	7	7	14	8	9	17
		Pedagogia	N	38	1	39	26	1	27
		Pedagogia - Lic.	N	-	-	-	-	-	-
		Pedagogia PARFOR - Lic.	N	-	-	-	-	-	-
		Química Ambiental	I	22	14	36	12	13	25
		Química Ambiental - Bach.	I	-	-	-	-	-	-
Subtotal				207	103	310	178	131	309
S.J. Campos	ICT	Engenharia Ambiental	I	-	-	-	-	-	-
		Odontologia	I	32	10	42	36	6	42
		Odontologia	N	17	11	28	1	-	1
		Subtotal		49	21	70	37	6	43
São Paulo	IA	Arte Teatro	M	-	-	-	-	-	-
		Arte Teatro	N	-	-	-	-	-	-
		Arte Teatro	M	-	-	-	7	4	11
		Artes Cênicas - Lic.	D	-	-	-	-	-	-
		Artes Plásticas - Bach.	M	1	1	2	-	-	-
		Artes Visuais - Bach.	D	-	-	-	-	-	-
		Artes Visuais - Lic. / Bach.	M	23	7	30	12	11	23
		Educação Artística - Arte-Teatro	M	8	-	8	-	-	-
		Educação Artística - Artes Cênicas	M	1	-	1	-	-	-
		Educação Artística - Artes Plásticas		-	-	-	-	-	-
		Educação Artística - Artes Plásticas e Música - Lic.	D	-	-	-	1	-	1
		Educação Artística - Música		-	-	-	-	-	-
		Educação Musical	D	4	12	16	9	4	13
		Educação Musical - Lic.	D	-	-	-	-	-	-
		Música - Canto - Bach.	D	6	2	8	3	3	6
		Música - Composição e Reg. - Bach.	D	4	14	18	7	17	24
		Música - Hab. Canto - Bach.	D	-	-	-	-	-	-
		Música - Hab. Composição e Reg. - Bach.	D	-	-	-	-	-	-
		Música - Hab. Instrumento - Bach.	D	-	-	-	-	-	-
		Música - Instrumento - Cordas - Bach.	D	-	-	-	1	9	10
		Música - Instrumento - Percussão	D	-	-	-	1	4	5
		Música - Instrumento - Sopros	V	-	-	-	3	4	7
		Música - Instrumento - Teclados	D	-	-	-	3	5	8
		Música - Instrumento - Violão	D	-	-	-	-	1	1
		Música - Instrumentos - Bach.	D	13	15	28	-	-	-
		Subtotal				60	51	111	47
Total				3.136	2.376	5.512	3.065	2.366	5.431

continuação

Câmpus	Unidade	Curso	Período	Alunos Formados					
				2009			2010		
				F	M	Total	F	M	Total
A1 - Câmpus Experimentais									
Dracena	CE	Engenharia Agrônômica	I	-	-	-	-	-	-
		Zootecnia	I	18	21	39	16	27	43
		Subtotal		18	21	39	16	27	43
Itapeva	CE	Engenharia Industrial Madeireira	I	6	19	25	6	13	19
		Engenharia Industrial Madeireira	I	-	-	-	-	-	-
		Engenharia de Produção	N	-	-	-	-	-	-
		Subtotal		6	19	25	6	13	19
Ourinhos	CE	Geografia - Lic. / Bach.	D	1	-	1	1	1	2
		Geografia - Lic. / Bach.	N	6	4	10	5	9	14
		Subtotal		7	4	11	6	10	16
Registro	CE	Agronomia	I	-	-	-	-	-	-
		Agronomia - Engenharia Agrônômica - Bach.	I	14	8	22	12	16	28
		Engenharia de Pesca	I	-	-	-	-	-	-
		Subtotal		14	8	22	12	16	28
Rosana	CE	Engenharia de Energia	I	-	-	-	-	-	-
		Turismo	D	15	12	27	22	4	26
		Subtotal		15	12	27	22	4	26
S.J. Boa Vista	CE	Engenharia de Telecomunicações	I	-	-	-	-	-	-
		Subtotal		-	-	-	-	-	-
São Vicente	CE	Ciências Biológicas - Biologia Marinha - Bach.	I	17	14	31	17	10	27
		Ciências Biológicas - Biologia Marinha/ Gerenciamento Costeiro	I	-	-	-	-	-	-
		Ciências Biológicas - Biologia Marinha/ Gerenciamento Costeiro	I	-	-	-	-	-	-
		Ciências Biológicas - Gerenciamento Costeiro - Bach.	I	4	6	10	15	14	29
		Ciências Biológicas - Lic.	N	-	-	-	-	-	-
		Subtotal		21	20	41	32	24	56
Sorocaba	CE	Engenharia Ambiental	I	28	34	62	5	12	17
		Engenharia de Controle e Automação	I	-	-	-	-	-	-
		Engenharia e Controle de Automação	I	3	21	24	-	10	10
		Subtotal		31	55	86	5	22	27
Tupã	CE	Administração	D	12	17	29	19	27	46
		Administração	N	5	7	12	-	2	2
		Administração de Empresas e Agronegócios	D	-	-	-	-	-	-
		Administração de Empresas e Agronegócios	N	-	-	-	-	-	-
		Engenharia de Biosistemas	I	-	-	-	-	-	-
		Subtotal		17	24	41	19	29	48
Total				129	163	292	118	145	263
Total Geral				3.265	2.539	5.804	3.183	2.511	5.694

TABELA 2.1.4 – DISTRIBUIÇÃO DOS ALUNOS FORMADOS, POR GÊNERO, UNIDADES E CURSOS DE GRADUAÇÃO – 2009 A 2014 (cont.)

Câmpus	Unidade	Curso	Período	Alunos Formados					
				2011			2012		
				F	M	Total	F	M	Total
A – Unidades Universitárias									
Araçatuba	FMV	Medicina Veterinária	I	29	22	51	19	12	31
		Subtotal		29	22	51	19	12	31
	FO	Odontologia	I	41	21	62	9	4	13
		Odontologia	N	22	8	30	18	12	30
		Subtotal		63	29	92	27	16	43
Araraquara	FCF	Engenharia de Bioprocessos e Biotecnologia	I	-	-	-	-	-	-
		Farmácia-Bioquímica	I	-	-	-	-	-	-
		Farmácia-Bioquímica	N	-	-	-	-	-	-
		Farmácia-Bioquímica	I	59	11	70	42	17	59
		Farmácia-Bioquímica	N	32	7	39	16	3	19
		Subtotal		91	18	109	58	20	78
	FCL	Administração - Adm. Pública - Bach.	D	26	21	47	27	17	44
		Administração - Adm. Pública - Bach.	N	24	30	54	38	29	67
		Ciências Econômicas - Bach.	D	20	36	56	18	22	40
		Ciências Econômicas - Bach.	N	26	32	58	12	25	37
		Ciências Sociais - Lic. / Bach.	D	30	28	58	18	20	38
		Ciências Sociais - Lic. / Bach.	N	29	29	58	10	16	26
		Letras - Lic. / Bach.	D	40	15	55	63	3	66
		Letras - Lic. / Bach.	N	22	17	39	31	13	44
		Pedagogia - Lic.	D	43	1	44	50	2	52
		Pedagogia - Lic.	N	50	2	52	41	3	44
		Pedagogia PARFOR - Lic.	N	-	-	-	-	-	-
	Subtotal		310	211	521	308	150	458	
	FO	Odontologia	I	53	18	71	50	25	75
		Odontologia	N	-	-	-	-	-	-
		Subtotal		53	18	71	50	25	75
	IQ	Engenharia Química	I	-	-	-	-	-	-
		Química - Bach.	I	5	17	22	-	-	-
Química - Lic.		N	8	14	22	23	24	47	
Química / Quim. Tecnol. - Bach.		I	16	9	25	4	9	13	
Subtotal			29	40	69	27	33	60	
Assis	FCL	Biotechnology	I	-	1	1	-	1	1
		Ciências Biológicas	I	21	14	35	24	15	39
		Engenharia Biotecnológica	I	6	7	13	20	13	33
		História	M	-	-	-	-	-	-
		História - Lic.	D	17	19	36	11	8	19
		História - Lic.	N	9	24	33	10	22	32
		Letras - Lic.	D	36	14	50	51	5	56
		Letras - Lic.	M	-	-	-	-	-	-
		Letras - Lic.	N	33	14	47	32	11	43
		Psicologia - Lic. / Bach.	M/V	36	8	44	34	9	43
		Psicologia - Lic. / Bach.	V/N	33	6	39	26	15	41
		Subtotal		191	107	298	208	99	307

continuação

Câmpus	Unidade	Curso	Período	Alunos Formados							
				2011			2012				
				F	M	Total	F	M	Total		
Bauru	FAAC	Arquitetura e Urbanismo	I	36	13	49	36	11	47		
		Artes Visuais	V/N	-	-	-	-	-	-		
		Comunic. Social - Jornalismo	D	-	-	-	-	-	-		
		Comunic. Social - Jornalismo	N	-	-	-	-	-	-		
		Comunic. Social - Jornalismo	D	22	6	28	26	10	36		
		Comunic. Social - Jornalismo	N	27	11	38	24	17	41		
		Comunic. Social - Radialismo	D	19	9	28	12	9	21		
		Comunic. Social - Relações Públicas	N	-	-	-	-	-	-		
		Comunic. Social - Relações Públicas	N	35	11	46	33	13	46		
		Desenho Industrial - Progr. Visual	D	-	-	-	-	-	-		
		Desenho Industrial - Progr. Visual	N	-	-	-	-	-	-		
		Desenho Industrial - Progr. Visual	D	3	2	5	2	2	4		
		Desenho Industrial - Progr. Visual	N	1	16	17	3	2	5		
		Desenho Industrial - Proj. do Produto	N	-	-	-	-	-	-		
		Desenho Industrial - Proj. do Produto	N	1	9	10	-	5	5		
		Design - Design Gráfico	D	20	18	38	-	-	-		
		Design - Design Gráfico	N	6	8	14	-	-	-		
		Design - Design do Produto	N	12	18	30	-	-	-		
		Design - Gráfico/Projeto Produto	D	-	-	-	-	-	-		
		Design - Gráfico/Projeto Produto	N	-	-	-	-	-	-		
		Design - Gráfico/Projeto do Produto	D	-	-	-	19	6	25		
		Design - Gráfico/Projeto do Produto	N	-	-	-	36	26	62		
		Educação Artística - Artes Plast. - Lic.	N	10	16	26	16	10	26		
		Subtotal				192	137	329	207	111	318
		FC		Ciência da Computação - Bach.	I	2	17	19	-	15	15
				Ciências Biológicas - Lic.	D	-	-	-	-	-	-
				Ciências Biológicas - Lic.	I	18	7	25	19	5	24
				Ciências Biológicas - Lic.	N	17	10	27	18	5	23
Educação Física - Lic.	I			-	-	-	-	-	-		
Educação Física - Lic.	N			-	-	-	-	-	-		
Educação Física - Lic.	I			15	10	25	18	10	28		
Educação Física - Lic.	N			13	16	29	6	6	12		
Física - Lic.	N			8	21	29	5	17	22		
Física / Física de Materiais	V/N			-	-	-	-	-	-		
Matemática - Lic.	N			10	10	20	11	15	26		
Meteorologia	I			-	-	-	-	-	-		
Pedagogia - Lic.	N			30	3	33	43	6	49		
Psicologia	I			24	3	27	20	4	24		
Psicologia	N			42	9	51	28	9	37		
Psicologia - Lic.	N			-	-	-	-	-	-		
Psicologia e Formação de Psicólogos	N			-	-	-	-	-	-		
Química - Lic.	N			8	14	22	13	7	20		
Sistemas de Informação - Bach.	N			4	20	24	9	25	34		
Subtotal						191	140	331	190	124	314

TABELA 2.1.4 – DISTRIBUIÇÃO DOS ALUNOS FORMADOS, POR GÊNERO, UNIDADES E CURSOS DE GRADUAÇÃO – 2009 A 2014 (cont.)

Câmpus	Unidade	Curso	Período	Alunos Formados					
				2011			2012		
				F	M	Total	F	M	Total
Bauru	FE	Engenharia Civil	I	-	-	-	-	-	-
		Engenharia Civil	I	15	36	51	16	50	66
		Engenharia Elétrica	I	-	-	-	-	-	-
		Engenharia Elétrica	I	4	35	39	5	45	50
		Engenharia Mecânica	I	-	-	-	-	-	-
		Engenharia Mecânica	I	6	45	51	3	50	53
		Engenharia de Produção	N	11	22	33	7	25	32
		Subtotal		36	138	174	31	170	201
Botucatu	FCA	Agronomia	I	28	39	67	38	34	72
		Engenharia Florestal	I	14	8	22	13	15	28
		Engenharia de Bioprocessos e Biotecnologia	I	-	-	-	-	-	-
		Subtotal		42	47	89	51	49	100
	FM	Enfermagem	I	29	-	29	27	1	28
		Medicina	I	56	37	93	50	29	79
		Subtotal		85	37	122	77	30	107
	FMVZ	Medicina Veterinária	I	52	18	70	48	12	60
		Zootecnia	I	32	20	52	31	19	50
		Subtotal		84	38	122	79	31	110
	IB	Ciências Biológicas - Lic.	N	23	11	34	24	8	32
		Ciências Biológicas - Lic. / Bach.	I	66	18	84	64	28	92
		Ciências Biológicas - Lic. / Bach.	N	-	-	-	-	-	-
Ciências Biológicas - Mod. Médica		I	-	-	-	-	-	-	
Ciências Biomédicas		I	26	6	32	31	6	37	
Física Médica		I	9	13	22	6	11	17	
Nutrição		N	24	1	25	27	1	28	
		Subtotal		148	49	197	152	54	206
Franca	FCHS	Direito	D	32	15	47	29	17	46
		Direito	N	30	28	58	23	33	56
		História	D	22	22	44	17	22	39
		História	N	14	21	35	12	18	30
		Relações Internacionais	N	8	23	31	17	22	39
		Relações Internacionais	V	23	18	41	20	17	37
		Relações Internacionais - Bach.	N	-	-	-	-	-	-
		Relações Internacionais - Bach.	V	-	-	-	-	-	-
		Serviço Social	D	29	1	30	41	4	45
		Serviço Social	N	42	5	47	40	5	45
		Subtotal		200	133	333	199	138	337
Guaratinguetá	FE	Engenharia Civil	I	15	30	45	18	29	47
		Engenharia Elétrica	I	5	37	42	7	41	48
		Engenharia Mecânica	I	6	68	74	6	62	68
		Engenharia Mecânica	N	4	39	43	5	27	32
		Engenharia Produção Mecânica	I	7	19	26	8	19	27
		Engenharia de Materiais	I	14	21	35	17	17	34

continuação

Câmpus	Unidade	Curso	Período	Alunos Formados					
				2011			2012		
				F	M	Total	F	M	Total
Guaratinguetá	FE	Física - Lic. / Bach.	N	4	8	12	2	16	18
		Matemática - Lic.	N	8	13	21	8	12	20
		Subtotal		63	235	298	71	223	294
Ilha Solteira	FE	Agronomia	I	13	26	39	27	46	73
		Ciências Biológicas	N	17	5	22	17	9	26
		Ciências Biológicas - Lic.	N	-	-	-	-	-	-
		Engenharia Civil	I	4	31	35	23	56	79
		Engenharia Elétrica	I	4	36	40	4	49	53
		Engenharia Mecânica	I	3	26	29	7	74	81
		Física - Lic.	N	1	7	8	4	4	8
		Matemática - Lic.	N	3	5	8	8	3	11
		Zootecnia	I	11	14	25	12	9	21
		Subtotal		56	150	206	102	250	352
		Jaboticabal	FCAV	Administração	N	-	-	-	-
Administração - Bach.	N			14	17	31	18	18	36
Agronomia	I			26	52	78	21	55	76
Ciências Biológicas	N			36	12	48	29	22	51
Medicina Veterinária	I			30	20	50	30	12	42
Zootecnia	I			21	21	42	23	13	36
Subtotal				127	122	249	121	120	241
Marília	FFC	Arquivologia	D	19	4	23	14	6	20
		Biblioteconomia	D	19	9	28	18	6	24
		Ciências Sociais - Bach.	M	5	9	14	7	14	21
		Ciências Sociais - Bach.	N	9	-	9	7	11	18
		Ciências Sociais - Lic.	M	11	12	23	-	-	-
		Ciências Sociais - Lic.	N	11	5	16	-	-	-
		Ciências Sociais - Lic. / Bach.	M	-	-	-	-	-	-
		Ciências Sociais - Lic. / Bach.	N	-	-	-	-	-	-
		Filosofia - Bach.	N	1	6	7	8	9	17
		Filosofia - Lic.	N	5	12	17	-	-	-
		Filosofia - Lic. / Bach.	N	-	-	-	-	-	-
		Fisioterapia	I	29	9	38	40	3	43
		Fonoaudiologia	I	30	2	32	27	-	27
		Pedagogia	M	39	3	42	22	1	23
		Pedagogia	N	64	2	66	61	3	64
		Pedagogia PARFOR - Lic.	N	-	-	-	-	-	-
		Relações Internacionais	N	21	13	34	11	14	25
		Terapia Ocupacional	I	37	-	37	37	2	39
		Subtotal		300	86	386	252	69	321
Pres. Prudente	FCT	Arquitetura e Urbanismo	I	34	8	42	28	11	39
		Ciência da Computação	N	2	21	23	6	21	27
		Ciência da Computação	V/N	-	-	-	-	-	-
		Educação Física	D	-	-	-	-	-	-
		Educação Física	M	11	18	29	13	15	28
		Educação Física	N	17	20	37	14	22	36
		Educação Física	V/N	-	-	-	-	-	-
		Engenharia Ambiental	I	-	-	-	-	-	-
		Engenharia Ambiental	I	17	22	39	12	21	33
		Engenharia Cartográfica	I	-	-	-	-	-	-
		Engenharia Cartográfica	I	8	11	19	6	24	30

TABELA 2.1.4 – DISTRIBUIÇÃO DOS ALUNOS FORMADOS, POR GÊNERO, UNIDADES E CURSOS DE GRADUAÇÃO – 2009 A 2014 (cont.)

Câmpus	Unidade	Curso	Período	Alunos Formados							
				2011			2012				
				F	M	Total	F	M	Total		
Pres. Prudente	FCT	Estatística	D	12	9	21	12	7	19		
		Física	N	-	-	-	-	-	-		
		Física	N	3	7	10	1	8	9		
		Fisioterapia	I	40	6	46	35	5	40		
		Geografia - Bach.	M	9	5	14	28	14	42		
		Geografia - Bach.	N	10	9	19	18	29	47		
		Geografia - Lic. / Bach. - Convênio Inkra		16	27	43	-	-	-		
		Geografia - Lic.	M	15	8	23	-	-	-		
		Geografia - Lic.	N	17	19	36	-	-	-		
		Geografia - Lic. / Bach.	M	-	-	-	-	-	-		
		Geografia - Lic. / Bach.	N	-	-	-	-	-	-		
		Geografia - Lic. / Bach. - Convênio Inkra	I	-	-	-	-	-	-		
		Matemática	M	9	6	15	8	9	17		
		Matemática	N	12	6	18	11	10	21		
		Pedagogia	N	37	4	41	35	1	36		
		Pedagogia	V	12	1	13	17	1	18		
		Pedagogia - Hab.	N	-	-	-	-	-	-		
		Pedagogia - Magistério para Educação Infantil	N	-	-	-	-	-	-		
		Pedagogia PARFOR - Lic.	N	-	-	-	-	-	-		
		Química	N	9	12	21	13	9	22		
		Subtotal		290	219	509	257	207	464		
Rio Claro	IB	Ciências Biológicas - Lic. / Bach.	I	27	13	40	39	9	48		
		Ciências Biológicas - Lic. / Bach.	N	15	7	22	9	9	18		
		Ecologia	I	12	4	16	12	12	24		
		Educação Física	I	-	-	-	-	-	-		
		Educação Física - Bach.	I	-	5	5	2	3	5		
		Educação Física - Lic.	I	1	2	3	20	16	36		
		Educação Física - Lic. / Bach.	I	18	20	38	-	-	-		
		Pedagogia - Lic.	N	37	1	38	34	1	35		
				Subtotal		110	52	162	116	50	166
		IGCE	Ciências da Computação - Bach.	I	4	11	15	5	7	12	
	Ciências da Computação - Bach.		N	1	13	14	1	18	19		
	Engenharia Ambiental		I	12	19	31	15	8	23		
	Física - Lic. / Bach.		I	5	17	22	13	27	40		
	Geografia - Lic.		N	20	36	56	26	34	60		
	Geografia - Lic. / Bach.		I	33	26	59	73	52	125		
	Geografia - Lic. / Bach.		N	-	-	-	-	-	-		
	Geologia		I	-	-	-	-	-	-		
	Geologia		I	9	20	29	12	17	29		
	Matemática - Lic. / Bach.		I	9	13	22	9	12	21		
			Subtotal		93	155	248	154	175	329	
S.J. Rio Preto	IBILCE	Ciências Biológicas	I	-	-	-	45	19	64		
		Ciências Biológicas - Bach.	I	22	10	32	-	-	-		
		Ciências Biológicas - Lic.	I	29	8	37	-	-	-		
		Ciências da Computação - Bach.	I	6	22	28	2	26	28		
		Engenharia de Alimentos	I	28	4	32	18	5	23		
		Física Biológica	I	6	8	14	8	6	14		
		Física Biológica - Bach.	I	-	-	-	-	-	-		
		Letras - Lic.	D	29	2	31	29	4	33		

continuação

Câmpus	Unidade	Curso	Período	Alunos Formados					
				2011			2012		
				F	M	Total	F	M	Total
S.J. Rio Preto	IBILCE	Letras - Lic.	N	17	2	19	19	11	30
		Letras - Tradutor - Bach.	I	-	-	-	-	-	-
		Letras - Tradutor - Bach.	I	23	6	29	25	6	31
		Matemática - Bach.	I	8	10	18	-	-	-
		Matemática - Lic.	D	11	8	19	14	19	33
		Matemática - Lic.	N	9	6	15	15	19	34
		Pedagogia	N	29	-	29	14	3	17
		Pedagogia - Lic.	N	-	-	-	-	-	-
		Pedagogia PARFOR - Lic.	N	-	-	-	-	-	-
		Química Ambiental	I	24	9	33	19	13	32
		Química Ambiental - Bach.	I	-	-	-	-	-	-
		Subtotal			241	95	336	208	131
S.J. Campos	ICT	Engenharia Ambiental	I	-	-	-	-	-	-
		Odontologia	I	35	10	45	34	7	41
		Odontologia	N	19	8	27	7	9	16
		Subtotal		54	18	72	41	16	57
São Paulo	IA	Arte Teatro	M	-	-	-	-	-	-
		Arte Teatro	N	-	-	-	-	-	-
		Arte Teatro	M	5	1	6	15	5	20
		Artes Cênicas - Lic.	D	-	-	-	-	-	-
		Artes Plásticas - Bach.	M	-	-	-	-	-	-
		Artes Visuais - Bach.	D	-	-	-	-	-	-
		Artes Visuais - Lic. / Bach.	M	18	17	35	15	17	32
		Educação Artística - Arte-Teatro	M	-	-	-	-	-	-
		Educação Artística - Artes Cênicas	M	-	-	-	-	-	-
		Educação Artística - Artes Plásticas		-	-	-	-	-	-
		Educação Artística - Artes Plásticas e Música - Lic.	D	-	-	-	-	-	-
		Educação Artística - Música		-	-	-	-	-	-
		Educação Musical	D	5	2	7	5	6	11
		Educação Musical - Lic.	D	-	-	-	-	-	-
		Música - Canto - Bach.	D	2	2	4	-	1	1
		Música - Composição e Reg. - Bach.	D	6	7	13	5	17	22
		Música - Hab. Canto - Bach.	D	-	-	-	-	-	-
		Música - Hab. Composição e Reg. - Bach.	D	-	-	-	-	-	-
		Música - Hab. Instrumento - Bach.	D	-	-	-	-	-	-
		Música - Instrumento - Cordas - Bach.	D	3	4	7	4	2	6
		Música - Instrumento - Percussão	D	1	1	2	1	5	6
		Música - Instrumento - Sopros	V	4	3	7	6	3	9
		Música - Instrumento - Teclados	D	5	4	9	1	5	6
		Música - Instrumento - Violão	D	-	7	7	-	2	2
		Música - Instrumentos - Bach.	D	-	-	-	-	-	-
		Subtotal			49	48	97	52	63
Total			3.127	2.344	5.471	3.057	2.366	5.423	

TABELA 2.1.4 – DISTRIBUIÇÃO DOS ALUNOS FORMADOS, POR GÊNERO, UNIDADES E CURSOS DE GRADUAÇÃO – 2009 A 2014 (cont.)

Câmpus	Unidade	Curso	Período	Alunos Formados					
				2011			2012		
				F	M	Total	F	M	Total
A1 – Câmpus Experimentais									
Dracena	CE	Engenharia Agrônômica	I	-	-	-	-	-	-
		Zootecnia	I	20	22	42	17	25	42
		Subtotal		20	22	42	17	25	42
Itapeva	CE	Engenharia Industrial Madeireira	I	6	29	35	15	20	35
		Engenharia Industrial Madeireira	I	-	-	-	-	-	-
		Engenharia de Produção	N	-	-	-	-	-	-
		Subtotal		6	29	35	15	20	35
Ourinhos	CE	Geografia – Lic. / Bach.	D	-	-	-	8	14	22
		Geografia – Lic. / Bach.	N	24	27	51	27	22	49
		Subtotal		24	27	51	35	36	71
Registro	CE	Agronomia	I	-	-	-	-	-	-
		Agronomia – Engenharia Agrônômica – Bach.	I	5	16	21	13	23	36
		Engenharia de Pesca	I	-	-	-	-	-	-
		Subtotal		5	16	21	13	23	36
Rosana	CE	Engenharia de Energia	I	-	-	-	-	-	-
		Turismo	D	29	9	38	25	8	33
		Subtotal		29	9	38	25	8	33
S.J. Boa Vista	CE	Engenharia de Telecomunicações	I	-	-	-	-	-	-
		Subtotal		-	-	-	-	-	-
São Vicente	CE	Ciências Biológicas – Biologia Marinha – Bach.	I	13	11	24	-	-	-
		Ciências Biológicas – Biologia Marinha/ Gerenciamento Costeiro	I	-	-	-	-	-	-
		Ciências Biológicas – Biologia Marinha/ Gerenciamento Costeiro	I	-	-	-	46	26	72
		Ciências Biológicas – Gerenciamento Costeiro – Bach.	I	9	10	19	-	-	-
		Ciências Biológicas – Lic.	N	-	-	-	-	-	-
		Subtotal		22	21	43	46	26	72
Sorocaba	CE	Engenharia Ambiental	I	26	19	45	31	36	67
		Engenharia de Controle e Automação	I	-	-	-	-	-	-
		Engenharia e Controle de Automação	I	-	20	20	1	21	22
		Subtotal		26	39	65	32	57	89
Tupã	CE	Administração	D	18	16	34	20	16	36
		Administração	N	11	12	23	11	11	22
		Administração de Empresas e Agronegócios	D	-	-	-	-	-	-
		Administração de Empresas e Agronegócios	N	-	-	-	-	-	-
		Engenharia de Biosistemas	I	-	-	-	-	-	-
		Subtotal		29	28	57	31	27	58
Total				161	191	352	214	222	436
Total Geral				3.288	2.535	5.823	3.271	2.588	5.859

continuação

Câmpus	Unidade	Curso	Período	Alunos Formados					
				2013			2014		
				F	M	Total	F	M	Total
A – Unidades Universitárias									
Araçatuba	FMV	Medicina Veterinária	I	22	18	40	24	7	31
		Subtotal		22	18	40	24	7	31
	FO	Odontologia	I	42	26	68	43	21	64
		Odontologia	N	21	7	28	11	10	21
		Subtotal		63	33	96	54	31	85
Araraquara	FCF	Engenharia de Bioprocessos e Biotecnologia	I	-	-	-	-	-	-
		Farmácia-Bioquímica	I	47	15	62	50	8	58
		Farmácia-Bioquímica	N	19	7	26	21	5	26
		Farmácia-Bioquímica	I	-	-	-	-	-	-
		Farmácia-Bioquímica	N	-	-	-	-	-	-
		Subtotal		66	22	88	71	13	84
	FCL	Administração – Adm. Pública – Bach.	D	18	16	34	26	17	43
		Administração – Adm. Pública – Bach.	N	22	24	46	14	18	32
		Ciências Econômicas – Bach.	D	14	26	40	11	12	23
		Ciências Econômicas – Bach.	N	20	13	33	16	17	33
		Ciências Sociais – Lic. / Bach.	D	36	15	51	15	11	26
		Ciências Sociais – Lic. / Bach.	N	22	32	54	21	22	43
		Letras – Lic. / Bach.	D	48	17	65	54	16	70
		Letras – Lic. / Bach.	N	47	26	73	48	23	71
		Pedagogia – Lic.	D	37	3	40	32	3	35
		Pedagogia – Lic.	N	39	4	43	46	2	48
		Pedagogia PARFOR – Lic.	N	-	-	-	14	2	16
	Subtotal		303	176	479	297	143	440	
	FO	Odontologia	I	50	23	73	43	15	58
		Odontologia	N	-	-	-	-	-	-
		Subtotal		50	23	73	43	15	58
	IQ	Engenharia Química	I	-	-	-	-	-	-
		Química – Bach.	I	-	-	-	-	-	-
		Química – Lic.	N	14	9	23	15	13	28
		Química / Quim. Tecnol. – Bach.	I	19	13	32	17	22	39
		Subtotal		33	22	55	32	35	67
	Assis	FCL	Biotecnologia	I	-	-	-	-	-
Ciências Biológicas			I	27	22	49	20	16	36
Engenharia Biotecnológica			I	7	10	17	7	11	18
História			M	14	10	24	14	10	24
História – Lic.			D	-	-	-	-	-	-
História – Lic.			N	11	21	32	11	22	33
Letras – Lic.			D	-	-	-	-	-	-
Letras – Lic.			M	44	11	55	41	10	51
Letras – Lic.			N	34	11	45	32	10	42
Psicologia – Lic. / Bach.			M/V	22	5	27	26	6	32
Psicologia – Lic. / Bach.			V/N	16	6	22	23	3	26
Subtotal				175	96	271	174	88	262

TABELA 2.1.4 - DISTRIBUIÇÃO DOS ALUNOS FORMADOS, POR GÊNERO, UNIDADES E CURSOS DE GRADUAÇÃO - 2009 A 2014 (cont.)

Câmpus	Unidade	Curso	Período	Alunos Formados							
				2013			2014				
				F	M	Total	F	M	Total		
Bauru	FAAC	Arquitetura e Urbanismo	I	29	11	40	28	11	39		
		Artes Visuais	V/N	-	-	-	20	15	35		
		Comunic. Social - Jornalismo	D	25	10	35	24	9	33		
		Comunic. Social - Jornalismo	N	30	20	50	29	19	48		
		Comunic. Social - Jornalismo	D	-	-	-	-	-	-		
		Comunic. Social - Jornalismo	N	-	-	-	-	-	-		
		Comunic. Social - Radialismo	D	22	9	31	18	7	25		
		Comunic. Social - Relações Públicas	N	25	15	40	33	20	53		
		Comunic. Social - Relações Públicas	N	-	-	-	-	-	-		
		Desenho Industrial - Progr. Visual	D	-	-	-	-	-	-		
		Desenho Industrial - Progr. Visual	N	1	-	1	-	-	-		
		Desenho Industrial - Progr. Visual	D	-	-	-	-	-	-		
		Desenho Industrial - Progr. Visual	N	-	-	-	-	-	-		
		Desenho Industrial - Proj. do Produto	N	-	1	1	-	-	-		
		Desenho Industrial - Proj. do Produto	N	-	-	-	-	-	-		
		Design - Design Gráfico	D	-	-	-	-	-	-		
		Design - Design Gráfico	N	-	-	-	-	-	-		
		Design - Design do Produto	N	-	-	-	-	-	-		
		Design - Gráfico/Projeto Produto	D	11	7	18	15	10	25		
		Design - Gráfico/Projeto Produto	N	28	36	64	39	51	90		
		Design - Gráfico/Projeto do Produto	D	-	-	-	-	-	-		
		Design - Gráfico/Projeto do Produto	N	-	-	-	-	-	-		
		Educação Artística - Artes Plast. - Lic.	N	15	5	20	19	6	25		
		Subtotal				186	114	300	225	148	373
		FC		Ciência da Computação - Bach.	I	1	21	22	1	15	16
				Ciências Biológicas - Lic.	D	-	-	-	-	-	-
Ciências Biológicas - Lic.	I			20	3	23	21	3	24		
Ciências Biológicas - Lic.	N			18	6	24	20	6	26		
Educação Física - Lic.	I			6	6	12	8	7	15		
Educação Física - Lic.	N			6	15	21	8	19	27		
Educação Física - Lic.	I			-	-	-	-	-	-		
Educação Física - Lic.	N			-	-	-	-	-	-		
Física - Lic.	N			3	12	15	1	6	7		
Física / Física de Materiais	V/N			-	-	-	-	-	-		
Matemática - Lic.	N			11	7	18	9	6	15		
Meteorologia	I			-	-	-	-	-	-		
Pedagogia - Lic.	N			30	1	31	48	2	50		
Psicologia	I			33	9	42	16	4	20		
Psicologia	N			-	-	-	-	-	-		
Psicologia - Lic.	N			27	14	41	13	6	19		
Psicologia e Formação de Psicólogos	N			-	-	-	-	-	-		
Química - Lic.	N			11	2	13	20	4	24		
Sistemas de Informação - Bach.	N			6	16	22	18	4	22		
Subtotal						172	112	284	183	82	265

continuação

Câmpus	Unidade	Curso	Período	Alunos Formados					
				2013			2014		
				F	M	Total	F	M	Total
Bauru	FE	Engenharia Civil	I	13	40	53	5	16	21
		Engenharia Civil	I	-	-	-	-	-	-
		Engenharia Elétrica	I	8	39	47	3	28	31
		Engenharia Elétrica	I	-	-	-	-	-	-
		Engenharia Mecânica	I	5	54	59	2	25	27
		Engenharia Mecânica	I	-	-	-	-	-	-
		Engenharia de Produção	N	4	33	37	2	21	23
		Subtotal		30	166	196	12	90	102
Botucatu	FCA	Agronomia	I	22	34	56	22	28	50
		Engenharia Florestal	I	20	16	36	13	12	25
		Engenharia de Bioprocessos e Biotecnologia	I	-	-	-	-	-	-
		Subtotal		42	50	92	35	40	75
	FM	Enfermagem	I	18	1	19	31	1	32
		Medicina	I	58	40	98	56	37	93
		Subtotal		76	41	117	87	38	125
	FMVZ	Medicina Veterinária	I	40	11	51	31	10	41
		Zootecnia	I	30	24	54	23	15	38
		Subtotal		70	35	105	54	25	79
	IB	Ciências Biológicas - Lic.	N	17	12	29	24	12	36
		Ciências Biológicas - Lic. / Bach.	I	42	26	68	51	10	61
		Ciências Biológicas - Lic. / Bach.	N	-	-	-	-	-	-
Ciências Biológicas - Mod. Médica		I	-	-	-	-	-	-	
Ciências Biomédicas		I	20	11	31	27	6	33	
Física Médica		I	10	12	22	6	12	18	
Nutrição		N	25	4	29	26	1	27	
Subtotal		114	65	179	134	41	175		
Franca	FCHS	Direito	D	21	18	39	23	29	52
		Direito	N	29	27	56	25	37	62
		História	D	18	23	41	23	10	33
		História	N	22	24	46	13	17	30
		Relações Internacionais	N	-	-	-	-	-	-
		Relações Internacionais	V	-	-	-	-	-	-
		Relações Internacionais - Bach.	N	19	21	40	24	21	45
		Relações Internacionais - Bach.	V	30	15	45	16	17	33
		Serviço Social	D	25	-	25	24	3	27
		Serviço Social	N	36	2	38	36	9	45
Subtotal		200	130	330	184	143	327		
Guaratinguetá	FE	Engenharia Civil	I	11	31	42	8	15	23
		Engenharia Elétrica	I	2	20	22	5	32	37
		Engenharia Mecânica	I	10	48	58	6	40	46
		Engenharia Mecânica	N	1	23	24	6	26	32
		Engenharia Produção Mecânica	I	10	21	31	10	14	24
		Engenharia de Materiais	I	23	19	42	12	9	21

TABELA 2.1.4 - DISTRIBUIÇÃO DOS ALUNOS FORMADOS, POR GÊNERO, UNIDADES E CURSOS DE GRADUAÇÃO - 2009 A 2014 (cont.)

Câmpus	Unidade	Curso	Período	Alunos Formados					
				2013			2014		
				F	M	Total	F	M	Total
Guaratinguetá	FE	Física - Lic. / Bach.	N	3	10	13	4	10	14
		Matemática - Lic.	N	8	6	14	8	4	12
		Subtotal		68	178	246	59	150	209
Ilha Solteira	FE	Agronomia	I	14	37	51	11	27	38
		Ciências Biológicas	N	-	-	-	-	-	-
		Ciências Biológicas - Lic.	N	21	5	26	16	4	20
		Engenharia Civil	I	19	64	83	16	22	38
		Engenharia Elétrica	I	3	55	58	-	37	37
		Engenharia Mecânica	I	7	60	67	5	41	46
		Física - Lic.	N	3	6	9	4	8	12
		Matemática - Lic.	N	9	10	19	5	6	11
		Zootecnia	I	18	10	28	12	7	19
		Subtotal		94	247	341	69	152	221
Jaboticabal	FCAV	Administração	N	16	12	28	10	16	26
		Administração - Bach.	N	-	-	-	-	-	-
		Agronomia	I	23	55	78	24	63	87
		Ciências Biológicas	N	38	22	60	28	8	36
		Medicina Veterinária	I	41	14	55	23	9	32
		Zootecnia	I	25	13	38	22	15	37
		Subtotal		143	116	259	107	111	218
Marília	FFC	Arquivologia	D	11	4	15	13	5	18
		Biblioteconomia	D	16	2	18	22	3	25
		Ciências Sociais - Bach.	M	-	-	-	-	-	-
		Ciências Sociais - Bach.	N	-	-	-	-	-	-
		Ciências Sociais - Lic.	M	-	-	-	-	-	-
		Ciências Sociais - Lic.	N	-	-	-	-	-	-
		Ciências Sociais - Lic. / Bach.	M	12	3	15	53	13	66
		Ciências Sociais - Lic. / Bach.	N	7	11	18	31	48	79
		Filosofia - Bach.	N	-	-	-	-	-	-
		Filosofia - Lic.	N	-	-	-	-	-	-
		Filosofia - Lic. / Bach.	N	6	13	19	9	19	28
		Fisioterapia	I	25	6	31	22	4	26
		Fonoaudiologia	I	31	2	33	24	-	24
		Pedagogia	M	27	1	28	39	1	40
		Pedagogia	N	42	4	46	61	6	67
		Pedagogia PARFOR - Lic.	N	-	-	-	-	-	-
		Relações Internacionais	N	10	11	21	8	9	17
Terapia Ocupacional	I	30	-	30	27	2	29		
Subtotal		217	57	274	309	110	419		
Pres. Prudente	FCT	Arquitetura e Urbanismo	I	26	10	36	26	10	36
		Ciência da Computação	N	-	-	-	-	-	-
		Ciência da Computação	V/N	4	23	27	1	7	8
		Educação Física	D	15	16	31	35	37	72
		Educação Física	M	-	-	-	-	-	-
		Educação Física	N	-	-	-	-	-	-
		Educação Física	V/N	16	17	33	37	40	77
		Engenharia Ambiental	I	15	15	30	10	9	19
		Engenharia Ambiental	I	-	-	-	-	-	-
		Engenharia Cartográfica	I	9	14	23	10	12	22
Engenharia Cartográfica	I	-	-	-	-	-	-		

continuação

Câmpus	Unidade	Curso	Período	Alunos Formados						
				2013			2014			
				F	M	Total	F	M	Total	
Pres. Prudente	FCT	Estatística	D	7	10	17	4	5	9	
		Física	N	3	6	9	12	24	36	
		Física	N	-	-	-	-	-	-	
		Fisioterapia	I	26	8	34	31	8	39	
		Geografia - Bach.	M	-	-	-	-	-	-	
		Geografia - Bach.	N	-	-	-	-	-	-	
		Geografia - Lic. / Bach. - Convênio Incra		-	-	-	-	-	-	
		Geografia - Lic.	M	-	-	-	-	-	-	
		Geografia - Lic.	N	-	-	-	-	-	-	
		Geografia - Lic. / Bach.	M	26	15	41	63	36	99	
		Geografia - Lic. / Bach.	N	15	29	44	36	70	106	
		Geografia - Lic. / Bach. - Convênio Incra	I	-	-	-	-	-	-	
		Matemática	M	8	2	10	7	2	9	
		Matemática	N	6	7	13	6	7	13	
		Pedagogia	N	39	1	40	69	2	71	
		Pedagogia	V	32	1	33	56	2	58	
		Pedagogia - Hab.	N	-	-	-	-	-	-	
		Pedagogia - Magistério para Educação Infantil	N	-	-	-	-	-	-	
		Pedagogia PARFOR - Lic.	N	-	-	-	30	3	33	
		Química	N	9	6	15	35	23	58	
Subtotal				256	180	436	468	297	765	
Rio Claro	IB	Ciências Biológicas - Lic. / Bach.	I	33	15	48	39	18	57	
		Ciências Biológicas - Lic. / Bach.	N	16	8	24	19	10	29	
		Ecologia	I	15	5	20	18	6	24	
		Educação Física	I	29	18	47	35	21	56	
		Educação Física - Bach.	I	-	-	-	-	-	-	
		Educação Física - Lic.	I	-	-	-	-	-	-	
		Educação Física - Lic. / Bach.	I	-	-	-	-	-	-	
		Pedagogia - Lic.	N	24	1	25	6	2	8	
	Subtotal				117	47	164	117	57	174
	IGCE	Ciências da Computação - Bach.	I	4	12	16	7	22	29	
		Ciências da Computação - Bach.	N	4	18	22	4	18	22	
		Engenharia Ambiental	I	16	15	31	20	18	38	
		Física - Lic. / Bach.	I	12	13	25	15	16	31	
		Geografia - Lic.	N	-	-	-	-	-	-	
		Geografia - Lic. / Bach.	I	31	30	61	14	13	27	
		Geografia - Lic. / Bach.	N	23	25	48	19	21	40	
		Geologia	I	12	19	31	5	9	14	
Geologia		I	-	-	-	-	-	-		
Matemática - Lic. / Bach.		I	12	11	23	32	30	62		
Subtotal					114	143	257	116	147	263
S.J. Rio Preto	IBILCE	Ciências Biológicas	I	-	-	-	-	-	-	
		Ciências Biológicas - Bach.	I	64	22	86	31	14	45	
		Ciências Biológicas - Lic.	I	-	-	-	-	-	-	
		Ciências da Computação - Bach.	I	-	27	27	2	22	24	
		Engenharia de Alimentos	I	14	8	22	24	4	28	
		Física Biológica	I	-	-	-	-	-	-	
		Física Biológica - Bach.	I	3	3	6	1	4	5	
		Letras - Lic.	D	19	6	25	26	9	35	

TABELA 2.1.4 – DISTRIBUIÇÃO DOS ALUNOS FORMADOS, POR GÊNERO, UNIDADES E CURSOS DE GRADUAÇÃO – 2009 A 2014 (cont.)

Câmpus	Unidade	Curso	Período	Alunos Formados					
				2013			2014		
				F	M	Total	F	M	Total
S.J. Rio Preto	IBILCE	Letras - Lic.	N	18	8	26	25	11	36
		Letras - Tradutor - Bach.	I	19	7	26	17	7	24
		Letras - Tradutor - Bach.	I	-	-	-	-	-	-
		Matemática - Bach.	I	-	-	-	-	-	-
		Matemática - Lic.	D	12	12	24	10	11	21
		Matemática - Lic.	N	4	14	18	10	14	24
		Pedagogia	N	-	-	-	-	-	-
		Pedagogia - Lic.	N	33	-	33	28	2	30
		Pedagogia PARFOR - Lic.	N	-	-	-	-	-	-
		Química Ambiental	I	-	-	-	-	-	-
		Química Ambiental - Bach.	I	19	14	33	16	10	26
Subtotal				205	121	326	190	108	298
S.J. Campos	ICT	Engenharia Ambiental	I	-	-	-	-	-	-
		Odontologia	I	35	17	52	32	9	41
		Odontologia	N	14	4	18	19	5	24
		Subtotal		49	21	70	51	14	65
São Paulo	IA	Arte Teatro	M	18	11	29	13	-	13
		Arte Teatro	N	-	-	-	4	-	4
		Arte Teatro	M	-	-	-	-	-	-
		Artes Cênicas - Lic.	D	-	-	-	-	-	-
		Artes Plásticas - Bach.	M	-	-	-	-	-	-
		Artes Visuais - Bach.	D	30	16	46	20	9	29
		Artes Visuais - Lic. / Bach.	M	-	-	-	-	-	-
		Educação Artística - Arte-Teatro	M	-	-	-	-	-	-
		Educação Artística - Artes Cênicas	M	-	-	-	-	-	-
		Educação Artística - Artes Plásticas		-	-	-	-	-	-
		Educação Artística - Artes Plásticas e Música - Lic.	D	-	-	-	-	-	-
		Educação Artística - Música		-	-	-	-	-	-
		Educação Musical	D	-	-	-	-	-	-
		Educação Musical - Lic.	D	7	5	12	12	10	22
		Música - Canto - Bach.	D	-	-	-	-	-	-
		Música - Composição e Reg. - Bach.	D	-	-	-	-	-	-
		Música - Hab. Canto - Bach.	D	3	1	4	3	2	5
		Música - Hab. Composição e Reg. - Bach.	D	1	10	11	3	13	16
		Música - Hab. Instrumento - Bach.	D	7	14	21	7	19	26
		Música - Instrumento - Cordas - Bach.	D	-	-	-	-	-	-
		Música - Instrumento - Percussão	D	-	-	-	-	-	-
		Música - Instrumento - Sopros	V	-	-	-	-	-	-
		Música - Instrumento - Teclados	D	-	-	-	-	-	-
		Música - Instrumento - Violão	D	-	-	-	-	-	-
		Música - Instrumentos - Bach.	D	-	-	-	-	-	-
		Subtotal				66	57	123	62
Total				2.931	2.270	5.201	3.157	2.138	5.295

continuação

Câmpus	Unidade	Curso	Período	Alunos Formados					
				2013			2014		
				F	M	Total	F	M	Total
A1 - Câmpus Experimentais									
Dracena	CE	Engenharia Agrônômica	I	-	-	-	-	-	-
		Zootecnia	I	13	7	20	13	9	22
		Subtotal		13	7	20	13	9	22
Itapeva	CE	Engenharia Industrial Madeireira	I	-	-	-	-	-	-
		Engenharia Industrial Madeireira	I	10	14	24	7	11	18
		Engenharia de Produção	N	-	-	-	-	-	-
		Subtotal		10	14	24	7	11	18
Ourinhos	CE	Geografia - Lic. / Bach.	D	12	12	24	7	12	19
		Geografia - Lic. / Bach.	N	14	18	32	15	28	43
		Subtotal		26	30	56	22	40	62
Registro	CE	Agronomia	I	13	19	32	12	17	29
		Agronomia - Engenharia Agrônômica - Bach.	I	-	-	-	-	-	-
		Engenharia de Pesca	I	-	-	-	-	-	-
		Subtotal		13	19	32	12	17	29
Rosana	CE	Engenharia de Energia	I	-	-	-	-	-	-
		Turismo	D	18	6	24	5	3	8
		Subtotal		18	6	24	5	3	8
S.J. Boa Vista	CE	Engenharia de Telecomunicações	I	-	-	-	-	-	-
		Subtotal		-	-	-	-	-	-
São Vicente	CE	Ciências Biológicas - Biologia Marinha - Bach.	I	-	-	-	-	-	-
		Ciências Biológicas - Biologia Marinha/ Gerenciamento Costeiro	I	33	15	48	32	15	47
		Ciências Biológicas - Biologia Marinha/ Gerenciamento Costeiro	I	-	-	-	-	-	-
		Ciências Biológicas - Gerenciamento Costeiro - Bach.	I	-	-	-	-	-	-
		Ciências Biológicas - Lic.	N	-	-	-	-	-	-
		Subtotal		33	15	48	32	15	47
Sorocaba	CE	Engenharia Ambiental	I	24	22	46	28	12	40
		Engenharia de Controle e Automação	I	3	37	40	2	24	26
		Engenharia e Controle de Automação	I	-	-	-	-	-	-
		Subtotal		27	59	86	30	36	66
Tupã	CE	Administração	D	-	-	-	-	-	-
		Administração	N	-	-	-	-	-	-
		Administração de Empresas e Agronegócios	D	19	8	27	13	12	25
		Administração de Empresas e Agronegócios	N	13	26	39	14	10	24
		Engenharia de Biosistemas	I	-	-	-	-	-	-
		Subtotal		32	34	66	27	22	49
Total				172	184	356	148	153	301
Total Geral				3.103	2.454	5.557	3.305	2.291	5.596

TABELA 2.1.5 – SÉRIE HISTÓRICA DOS ALUNOS FORMADOS NOS CURSOS DE GRADUAÇÃO – 2003 A 2014

Câmpus	Unidade	2003	2004	2005	2006	2007	2008	2009	2010	2011	2012	2013	2014
A – Unidades Universitárias													
Araçatuba	FMV	-	-	-	-	-	-	-	-	51	31	40	31
	FO	102	126	142	140	138	154	143	138	92	43	96	85
Araraquara	FCF	65	53	52	86	104	66	99	96	109	78	88	84
	FCL	356	412	411	379	383	500	513	479	521	458	480	440
	FO	73	72	74	97	92	70	2	75	71	75	73	58
	IQ	69	76	76	67	70	79	71	61	69	60	55	67
Assis	FCL	368	333	434	414	444	404	413	343	298	307	270	262
Bauru	FAAC	305	311	294	300	302	366	298	332	329	318	300	373
	FC	262	269	346	408	394	364	384	323	331	314	284	265
	FE	148	169	106	161	168	154	205	210	174	201	196	102
Botucatu	FCA	123	98	108	111	110	104	115	99	89	100	92	75
	FM	135	117	118	120	127	117	117	122	122	107	117	125
	FMVZ	98	81	97	78	109	119	106	108	122	110	105	79
	IB	135	143	163	157	179	181	216	191	197	206	179	175
Franca	FCHS	254	249	339	338	322	346	329	381	333	337	330	327
Guaratinguetá	FE	125	140	141	161	209	195	232	272	298	294	246	209
Ilha Solteira	FE	152	200	199	274	339	367	299	312	206	352	341	221
Jaboticabal	FCAV	174	142	193	210	277	250	179	244	249	241	259	218
Marília	FFC	265	266	251	289	368	338	333	309	386	321	274	419
Pres. Prudente	FCT	428	449	421	463	442	511	552	442	509	464	436	765
Rio Claro	IB	205	202	194	173	186	199	178	169	162	166	164	174
	IGCE	218	188	203	229	264	261	237	264	248	329	257	263
S.J. Rio Preto	IBILCE	283	303	317	298	393	367	310	309	336	339	326	65
S.J. Campos	ICT	62	67	79	72	81	78	70	43	72	57	70	298
São Paulo	IA	109	106	93	104	111	88	111	109	97	115	123	115
Total		4.514	4.572	4.851	5.129	5.612	5.678	5.512	5.431	5.471	5.423	5.201	5.295
A1 – Câmpus Experimentais													
Dracena	CE	-	-	-	-	4	46	39	43	42	42	20	22
Itapeva	CE	-	-	-	-	-	25	25	19	35	35	24	18
Ourinhos	CE	-	-	-	-	31	49	11	16	51	71	56	62
Registro	CE	-	-	-	-	-	47	22	28	21	36	32	29
Rosana	CE	-	-	-	-	50	44	27	26	38	33	24	8
São Vicente	CE	-	-	30	40	39	36	41	56	43	72	48	47
Sorocaba	CE	-	-	-	-	-	121	86	27	65	89	86	66
Tupã	CE	-	-	-	-	71	53	41	48	57	58	66	49
Total		-	-	30	40	195	421	292	263	352	436	356	301
Total Geral		4.514	4.572	4.881	5.169	5.807	6.099	5.804	5.694	5.823	5.859	5.557	5.596

GRÁFICO 2 – ALUNOS FORMADOS NA GRADUAÇÃO 2003 A 2014



TABELA 2.1.7 – AVALIAÇÃO DOS CURSOS DE GRADUAÇÃO – MEC – ENADE – 2007 A 2013

Câmpus	Unidade	Curso	Conceito						
			2007	2008	2009	2010	2011	2012	2013
Área de Ciências Biológicas									
A - Unidades Universitárias									
Araçatuba	FMV	Medicina Veterinária	5	-	-	5	-	-	5
	FO	Odontologia	5	-	-	4	-	-	4
Assis	FCL	Ciências Biológicas	-	5	-	-	-	-	-
		Ciências Biológicas - Bach.	-	-	-	-	3	-	-
		Ciências Biológicas - Lic.	-	-	-	-	5	-	-
		Biotecnologia	-	-	-	-	-	-	-
Araraquara	FCF	Farmácia	4	-	-	4	-	-	4
	FO	Odontologia	5	-	-	4	-	-	4
Bauru	FC	Ciências Biológicas - Lic.	-	4	-	-	4	-	-
		Educação Física - Lic.	5	-	-	-	4	-	-
Botucatu	FCA	Agronomia	4	-	-	4	-	-	4
		Engenharia Florestal	-	1	-	-	3	-	-
	IB	Ciências Biológicas	-	1	-	-	-	-	-
		Ciências Biológicas - Bach.	-	-	-	-	1	-	-
		Ciências Biológicas - Lic.	-	-	-	-	3	-	-
		Ciências Biomédicas	4	-	-	2	-	-	3
	Nutrição	4	-	-	4	-	-	5	
		FM	Enfermagem	4	-	-	2	-	-
	Medicina		1	-	-	5	-	-	5
	FMVZ	Medicina Veterinária	3	-	-	5	-	-	5
Zootecnia		5	-	-	4	-	-	4	
Franca	FCHS	Serviço Social	1	-	-	1	-	-	4
Ilha Solteira	FE	Agronomia	5	-	-	5	-	-	4
		Ciências Biológicas	-	4	-	-	4	-	-
		Zootecnia	5	-	-	4	-	-	4
Jaboticabal	FCAV	Agronomia	4	-	-	4	-	-	4
		Ciências Biológicas	-	1	-	-	-	-	-
		Ciências Biológicas - Bach.	-	-	-	-	3	-	-
		Ciências Biológicas - Lic.	-	-	-	-	4	-	-
		Medicina Veterinária	5	-	-	4	-	-	5
		Zootecnia	4	-	-	4	-	-	4
Marília	FFC	Fisioterapia	SC	-	-	5	-	-	4
		Fonoaudiologia	5	-	-	4	-	-	3
		Terapia Ocupacional	SC	-	-	4	-	-	-
Pres. Prudente	FCT	Educação Física	2	-	-	-	2	-	-
		Fisioterapia	5	-	-	4	-	-	4
Rio Claro	IB	Ciências Biológicas	-	1	-	-	-	-	-
		Ciências Biológicas - Bach.	-	-	-	-	2	-	-
		Ciências Biológica - Lic.	-	-	-	-	1	-	-
		Educação Física - Lic.	1	-	-	-	4	-	-
		Educação Física - Bach.	-	-	-	3	-	-	5
S.J. Rio Preto	IBILCE	Ciências Biológicas - Lic.	-	5	-	-	4	-	-
S.J. Campos	ICT	Odontologia	4	-	-	4	-	-	4

TABELA 2.1.7 – AVALIAÇÃO DOS CURSOS DE GRADUAÇÃO – MEC – ENADE – 2007 A 2013 (cont.)

Câmpus	Unidade	Curso	Conceito							
			2007	2008	2009	2010	2011	2012	2013	
A1 - Câmpus Experimentais										
Dracena	CE	Zootecnia	4	-	-	4	-	-	4	
Registro	CE	Agronomia	5	-	-	5	-	-	4	
São Vicente	CE	Ciências Biológicas - Bach.	-	3	-	-	4	-	-	
Área de Humanas										
A - Unidades Universitárias										
Araraquara	FCL	Administração	-	-	4	-	-	4	-	
		Ciências Econômicas	-	-	3	-	-	1	-	
		Ciências Sociais	-	1	-	-	-	-	-	
		Ciências Sociais - Bach.	-	-	-	-	4	-	-	
		Ciências Sociais - Lic.	-	-	-	-	5	-	-	
		Letras	-	5	-	-	-	-	-	
		Letras - Bach.	-	-	-	-	3	-	-	
		Letras - Lic.	-	-	-	-	4	-	-	
		Pedagogia	-	3	-	-	4	-	-	
Assis	FCL	História	-	3	-	-	2	-	-	
		Letras	-	5	-	-	-	-	-	
		Letras Port./Alemão - Lic.	-	-	-	-	3	-	-	
		Letras Port./Espanhol - Lic.	-	-	-	-	3	-	-	
		Letras Port./Francês - Lic.	-	-	-	-	3	-	-	
		Letras Port./Inglês - Lic.	-	-	-	-	3	-	-	
		Letras Port./Italiano - Lic.	-	-	-	-	3	-	-	
		Letras Port./Japonês - Lic.	-	-	-	-	3	-	-	
		Psicologia	-	-	1	-	-	1	-	
Bauru	FAAC	Arquitetura e Urbanismo	-	2	-	-	4	-	-	
		Com. Social - Jornalismo	-	-	1	-	-	2	-	
		Com. Social - Radialismo	-	-	1	-	-	-	-	
		Com. Social - Relações Públicas	-	-	1	-	-	-	-	
		Design	-	-	4	-	-	4	-	
	FC	Pedagogia	-	5	-	-	2	-	-	
		Psicologia	-	-	1	-	-	1	-	
	Franca	FCHS	História	-	1	-	-	-	-	-
			História - Bach.	-	-	-	-	2	-	-
História - Lic.			-	-	-	-	1	-	-	
Direito			-	-	4	-	-	3	-	
Relações Internacionais			-	-	3	-	-	1	-	
Jaboticabal	FCAV	Administração	-	-	5	-	-	4	-	
Marília	FFC	Arquivologia	-	-	1	-	-	-	-	
		Biblioteconomia	-	-	2	-	-	-	-	
		Ciências Sociais	-	2	-	-	-	-	-	
		Ciências Sociais - Bach.	-	-	-	-	1	-	-	
		Ciências Sociais - Lic.	-	-	-	-	1	-	-	
		Filosofia	-	3	-	-	-	-	-	
		Filosofia - Bach.	-	-	-	-	1	-	-	
Filosofia - Lic.	-	-	-	-	1	-	-			

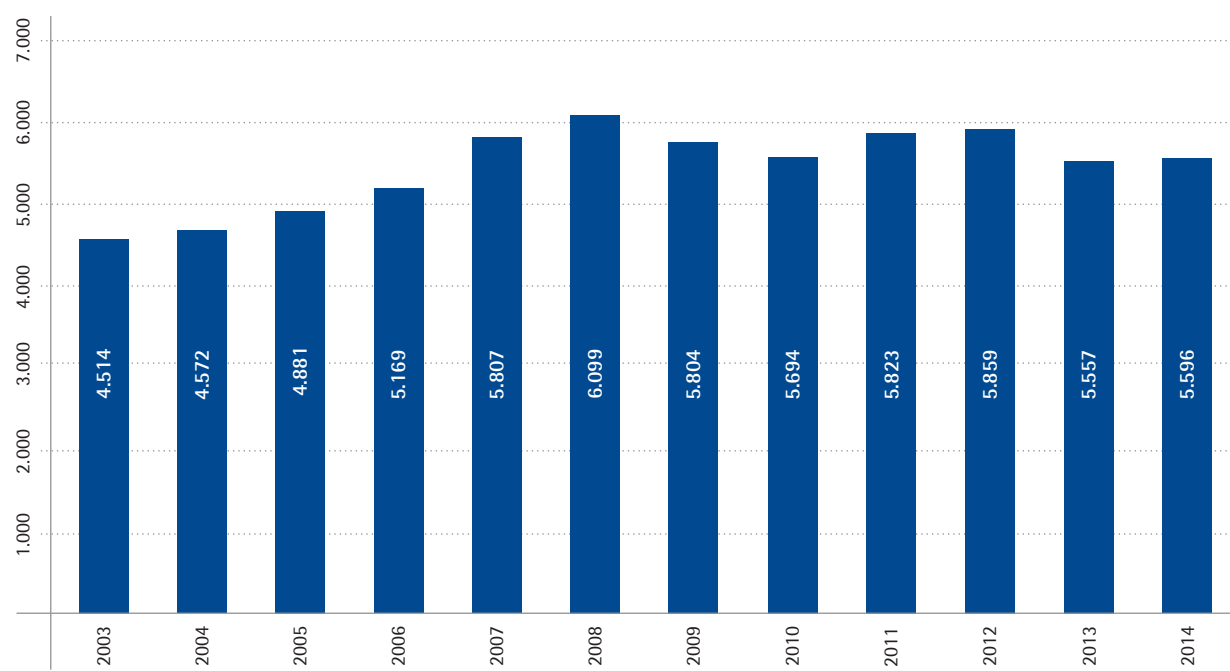
continuação

Câmpus	Unidade	Curso	Conceito						
			2007	2008	2009	2010	2011	2012	2013
Marília	FFC	Pedagogia	-	5	-	-	4	-	-
		Relações Internacionais	-	-	4	-	-	4	-
Pres. Prudente	FCT	Arquitetura e Urbanismo	-	5	-	-	3	-	-
		Geografia	-	4	-	-	-	-	-
		Geografia - Bach.	-	-	-	-	2	-	-
		Geografia - Lic.	-	-	-	-	2	-	-
		Pedagogia	-	5	-	-	3	-	-
Rio Claro	IGCE	Geografia	-	4	-	-	-	-	-
		Geografia - Bach.	-	-	-	-	4	-	-
		Geografia - Lic.	-	-	-	-	2	-	-
	IB	Pedagogia	-	-	-	-	1	-	-
S.J. Rio Preto	IBILCE	Letras - Lic.	-	5	-	-	4	-	-
		Letras-Tradutor - Bach.	-	5	-	-	4	-	-
		Pedagogia	-	5	-	-	5	-	-
São Paulo	IA	Arte-Teatro	-	-	5	-	-	-	-
		Artes Visuais	-	-	-	-	3	-	-
		Educação Musical - Lic.	-	-	-	-	5	-	-
		Música	-	-	4	-	-	-	-
A1 - Câmpus Experimentais									
Ourinhos	CE	Geografia	-	5	-	-	-	-	-
		Geografia - Bach.	-	-	-	-	3	-	-
		Geografia - Lic.	-	-	-	-	3	-	-
Rosana	CE	Turismo	-	-	5	-	-	4	-
Tupã	CET	Administração	-	-	-	-	-	5	-
Área de Exatas									
A - Unidades Universitárias									
Araraquara	IQ	Química	-	4	-	-	-	-	-
		Química - Bach.	-	-	-	-	4	-	-
		Química - Lic.	-	-	-	-	4	-	-
		Química Tecnológica	-	-	-	-	5	-	-
Assis	FCL	Engenharia Biotecnológica	-	-	-	-	3	-	-
Bauru	FC	Ciência da Computação - Bach.	-	4	-	-	3	-	-
		Sistemas de Informação	-	5	-	-	5	-	-
		Física - Lic.	-	4	-	-	3	-	-
		Matemática - Lic.	-	4	-	-	4	-	-
		Química - Lic.	-	5	-	-	3	-	-
	FE	Engenharia Civil	-	4	-	-	4	-	-
		Engenharia Elétrica	-	4	-	-	4	-	-
		Engenharia de Produção	-	5	-	-	3	-	-
		Engenharia Mecânica	-	3	-	-	2	-	-
Botucatu	IB	Física Médica	-	3	-	-	2	-	-
Guaratinguetá	FE	Engenharia Civil	-	3	-	-	2	-	-
		Engenharia Elétrica	-	2	-	-	3	-	-
		Engenharia de Materiais	-	3	-	-	3	-	-
		Engenharia de Produção Mecânica	-	3	-	-	-	-	-

TABELA 2.1.7 – AVALIAÇÃO DOS CURSOS DE GRADUAÇÃO – MEC – ENADE – 2007 A 2013 (cont.)

Câmpus	Unidade	Curso	Conceito						
			2007	2008	2009	2010	2011	2012	2013
Guaratinguetá	FE	Engenharia Mecânica	-	3	-	-	3	-	-
		Física	-	4	-	-	-	-	-
		Física - Bach.	-	-	-	-	4	-	-
		Física - Lic.	-	-	-	-	4	-	-
		Matemática - Lic.	-	5	-	-	5	-	-
Ilha Solteira	FE	Engenharia Civil	-	4	-	-	4	-	-
		Engenharia Elétrica	-	4	-	-	4	-	-
		Engenharia Mecânica	-	4	-	-	5	-	-
		Física - Lic.	-	3	-	-	5	-	-
		Matemática - Lic.	-	5	-	-	5	-	-
Pres. Prudente	FCT	Ciência da Computação - Bach.	-	4	-	-	3	-	-
		Engenharia Cartográfica	-	1	-	-	1	-	-
		Engenharia Ambiental	-	4	-	-	2	-	-
		Estatística	-	-	3	-	-	-	-
		Física - Lic.	-	4	-	-	2	-	-
		Matemática - Lic.	-	5	-	-	4	-	-
		Química - Lic.	-	5	-	-	3	-	-
Rio Claro	IGCE	Ciências da Computação - Bach.	-	1	-	-	3	-	-
		Engenharia Ambiental	-	4	-	-	2	-	-
		Física	-	1	-	-	-	-	-
		Física - Bach.	-	-	-	-	1	-	-
		Física - Lic.	-	-	-	-	1	-	-
		Matemática	-	5	-	-	-	-	-
		Matemática - Bach.	-	-	-	-	3	-	-
		Matemática - Lic.	-	-	-	-	5	-	-
S.J. Rio Preto	IBILCE	Ciência da Computação - Bach.	-	4	-	-	3	-	-
		Engenharia de Alimentos	-	3	-	-	4	-	-
		Física Biológica - Bach.	-	3	-	-	1	-	-
		Matemática	-	5	-	-	-	-	-
		Matemática - Lic.	-	-	-	-	4	-	-
		Química Ambiental - Bach.	-	3	-	-	3	-	-
A1 – Câmpus Experimentais									
Itapeva	CEI	Engenharia Industrial Madeireira	-	4	-	-	2	-	-
Sorocaba	CES	Engenharia de Controle e Automação	-	4	-	-	1	-	-
		Engenharia Ambiental	-	4	-	-	3	-	-

SC – (sem conceito) só ingressantes exceto Engenharia Cartográfica – Presidente Prudente

Os cursos a partir de 2004 passaram a ser avaliados pelo ENADE

Curso de Educação Física de Presidente Prudente e Bauru não foram avaliados em 2010, pois a avaliação foi feita somente para Bacharelado e estas Unidades só possuíam a Licenciatura

Em 2011, passaram a ser avaliadas as modalidades Bacharelado e Licenciatura de cada curso (até então, a avaliação era por curso, não por modalidade):

a) cursos que conferem diploma de Bacharel ou Licenciatura em Biologia, Ciências Sociais, Computação, Filosofia, Física, Geografia, História, Letras, Matemática e Química; b) cursos que conferem diploma de Licenciatura em Pedagogia, Educação Física, Artes Visuais e Música

TABELA 2.2.1 – DISTRIBUIÇÃO DOS ALUNOS MATRICULADOS NA PÓS-GRADUAÇÃO, MESTRADO E DOUTORADO, POR GÊNERO, UNIDADE, PROGRAMA E ÁREA DE CONCENTRAÇÃO – 2009

Câmpus	Unidade	Programa	Total		Total Geral
			Mestrado	Doutorado	
A - Unidades Universitárias					
Araçatuba	FO	Ciência Animal	85	-	85
		Ciências Fisiológicas (Interinstitucional)	5	3	8
		Odontologia	63	69	132
		Odontologia Preventiva e Social	13	14	27
		Odontopediatria	19	24	43
		Subtotal	185	110	295
Araraquara	FCF	Alimentos e Nutrição	84	54	138
		Biociências de Biotecnologia Aplicadas à Farmácia	46	42	88
		Ciências Farmacêuticas	46	34	80
		Subtotal	176	130	306
	FCL	Economia	57	-	57
		Educação Escolar	112	117	229
		Estudos Literários	70	48	118
		Linguística e Língua Portuguesa	52	86	138
		Sociologia	64	49	113
		Subtotal	355	300	655
	FO	Ciências Odontológicas	52	49	101
		Odontologia	25	40	65
		Reabilitação Oral	28	36	64
		Subtotal	105	125	230
	IQ	Biotecnologia	47	25	72
Química		139	136	275	
Subtotal		186	161	347	
Assis	FCL	História	85	40	125
		Letras	69	41	110
		Psicologia	88	34	122
		Subtotal	242	115	357
Bauru	FAAC	Comunicação	71	-	71
		Desenho Industrial	66	4	70
		Televisão Digital: Informação e Conhecimento	39	-	39
		Subtotal	176	4	180
	FC	Ciência e Tecnologia de Materiais	89	52	141
		Educação para a Ciência	52	75	127
		Psicologia do Desenvolvimento e Aprendizagem	57	-	57
		Subtotal	198	127	325
	FE	Engenharia Civil e Ambiental	27	-	27
		Engenharia de Produção	99	-	99
		Engenharia Elétrica	41	-	41
		Engenharia Mecânica	63	-	63
Subtotal		230	-	230	
Botucatu	FCA	Agronomia (Agricultura)	61	57	118
		Agronomia (Energia na Agricultura)	94	84	178
		Agronomia (Horticultura)	49	40	89
		Agronomia (Irrigação e Drenagem)	30	33	63
		Agronomia (Proteção de Plantas)	40	38	78
		Ciência Florestal	70	12	82
		Subtotal	344	264	608

DISTRIBUIÇÃO DOS ALUNOS MATRICULADOS NA PÓS-GRADUAÇÃO, MESTRADO E DOUTORADO, POR GÊNERO, UNIDADE, PROGRAMA E ÁREA DE CONCENTRAÇÃO - 2009 (cont.)

Câmpus	Unidade	Programa	Total		Total Geral
			Mestrado	Doutorado	
Botucatu	FM	Anestesiologia	44	30	74
		Bases Gerais da Cirurgia	54	42	96
		Doenças Tropicais	44	26	70
		Enfermagem	39	-	39
		Fisiopatologia em Clínica Médica	71	47	118
		Ginecologia, Obstetria e Mastologia	65	32	97
		Patologia	49	31	80
		Pesquisa e Desenvolvimento (Biotecnologia Médica)	45	-	45
		Saúde Coletiva	74	24	98
		Subtotal	485	232	717
	FMVZ	Medicina Veterinária	157	109	266
		Zootecnia	67	52	119
		Subtotal	224	161	385
	IB	Biologia Geral e Aplicada	48	34	82
		Biometria	16	-	16
		Ciências Biológicas (Botânica)	28	27	55
		Ciências Biológicas (Farmacologia)	40	19	59
		Ciências Biológicas (Genética)	35	44	79
		Ciências Biológicas (Zoologia)	74	75	149
		Subtotal	241	199	440
Franca	FCHS	Direito	37	-	37
		História	88	46	134
		Serviço Social	75	34	109
		Subtotal	200	80	280
Guaratinguetá	FE	Engenharia Mecânica	141	167	308
		Física	35	13	48
		Subtotal	176	180	356
Ilha Solteira	FE	Agronomia	104	56	160
		Ciência dos Materiais	53	15	68
		Engenharia Civil	78	-	78
		Engenharia Elétrica	110	100	210
		Engenharia Mecânica	64	-	64
		Subtotal	409	171	580
Jaboticabal	FCAV	Agronomia (Ciência do Solo)	61	51	112
		Agronomia (Entomologia Agrícola)	39	28	67
		Agronomia (Genética e Melhoramento de Plantas)	36	29	65
		Agronomia (Produção e Tecnologia de Sementes)	9	8	17
		Agronomia (Produção Vegetal)	85	115	200
		Cirurgia Veterinária	50	62	112
		Genética e Melhoramento Animal	38	32	70
		Medicina Veterinária	102	122	224
		Microbiologia Agropecuária	51	35	86
		Zootecnia	65	103	168
		Subtotal	536	585	1.121
Marília	FFC	Ciência da Informação	48	41	89
		Ciências Sociais	106	31	137
		Educação	119	108	227
		Filosofia	62	-	62
		Relações Internacionais (Interinstitucional)	43	-	43
		Subtotal	378	180	558

continuação

Câmpus	Unidade	Programa	Total		Total Geral
			Mestrado	Doutorado	
Pres. Prudente	FCT	Ciências Cartográficas	38	17	55
		Educação	104	-	104
		Fisioterapia	47	-	47
		Geografia	75	81	156
		Subtotal	264	98	362
Rio Claro	IB	Ciências Biológicas (Biologia Celular e Molecular)	44	39	83
		Ciências Biológicas (Biologia Vegetal)	44	36	80
		Ciências Biológicas (Microbiologia Aplicada)	46	35	81
		Ciências Biológicas (Zoologia)	57	60	117
		Ciências da Motricidade	74	54	128
		Educação	95	-	95
	Subtotal	360	224	584	
	IGCE	Educação Matemática	61	47	108
		Física	27	-	27
		Geociências e Meio Ambiente	47	49	96
		Geografia	91	132	223
		Geologia Regional	60	31	91
		Matemática Universitária	40	-	40
	Subtotal	326	259	585	
S.J. Rio Preto	IBILCE	Biofísica Molecular	37	19	56
		Biologia Animal	51	24	75
		Ciência da Computação	67	-	67
		Engenharia e Ciência de Alimentos	77	28	105
		Estudos Linguísticos	59	68	127
		Genética	40	40	80
		Letras	68	28	96
		Matemática	76	11	87
		Microbiologia	47	-	47
		Química	33	-	33
Subtotal	555	218	773		
S.J. Campos	ICT	Biopatologia Bucal	55	41	96
		Odontologia Restauradora	35	31	66
		Subtotal	90	72	162
São Paulo	IA	Artes	87	-	87
		Música	47	9	56
		Subtotal	134	9	143
Total			6.575	4.004	10.579
B - Unidades Complementares					
B1 - Centros Interunidades					
Jaboticabal	CAUNESP	Aquicultura	51	58	109
		Subtotal	51	58	109
São Paulo	IFT	Física	36	56	92
		Subtotal	36	56	92
		Total	87	114	201
Total Geral			6.662	4.118	10.780

TABELA 2.2.1 – DISTRIBUIÇÃO DOS ALUNOS MATRICULADOS NA PÓS-GRADUAÇÃO, Mestrado e Doutorado, por Gênero, Unidade, Programa e Área de Concentração – 2010

Câmpus	Unidade	Programa	Mestrado Acadêmico	Mestrado Profissional	Doutorado	Total
A – Unidades Universitárias						
Araçatuba	FO	Ciência Animal	83	-	14	97
		Ciência Odontológica	12	-	16	28
		Ciências Fisiológicas (Interinstitucional)	13	-	4	17
		Odontologia	53	-	77	130
		Odontologia Preventiva e Social	14	-	12	26
		Subtotal	175	-	123	298
Araraquara	FCF	Alimentos e Nutrição	80	-	52	132
		Biociências de Biotecnologia Aplicadas à Farmácia	43	-	46	89
		Ciências Farmacêuticas	45	-	37	82
		Subtotal	168	-	135	303
	FCL	Economia	47	-	-	47
		Educação Escolar	113	-	120	233
		Estudos Literários	66	-	42	108
		Linguística e Língua Portuguesa	47	-	90	137
		Sociologia	58	-	56	114
		Subtotal	331	-	308	639
	FO	Ciências Fisiológicas (Interinstitucional)	5	-	8	13
		Ciências Odontológicas	42	-	53	95
		Odontologia	39	-	47	86
		Reabilitação Oral	12	-	21	33
		Subtotal	98	-	129	227
	IQ	Biotecnologia	37	-	33	70
		Química	123	-	163	286
		Subtotal	160	-	196	356
	Assis	FCL	História	85	-	40
Letras			89	-	52	141
Psicologia			57	-	47	104
Subtotal			231	-	139	370
Bauru	FAAC	Comunicação	70	-	-	70
		Design	60	-	10	70
		Televisão Digital: Informação e Conhecimento	-	50	-	50
		Subtotal	130	50	10	190
	FC	Educação para a Ciência	47	-	80	127
		Ciência e Tecnologia de Materiais	84	-	63	147
		Psicologia do Desenvolvimento e Aprendizagem	51	-	-	51
		Subtotal	182	-	143	325
	FE	Engenharia Civil e Ambiental	36	-	-	36
		Engenharia de Produção	82	-	-	82
		Engenharia Elétrica	39	-	-	39
		Engenharia Mecânica	44	-	-	44
		Subtotal	201	-	-	201
Botucatu	FCA	Agronomia (Agricultura)	59	-	66	125
		Agronomia (Energia na Agricultura)	90	-	81	171
		Agronomia (Horticultura)	47	-	41	88
		Agronomia (Irrigação e Drenagem)	33	-	32	65
		Agronomia (Proteção de Plantas)	40	-	41	81
		Ciência Florestal	66	-	21	87
		Subtotal	335	-	282	617

continuação

Câmpus	Unidade	Programa	Mestrado Acadêmico	Mestrado Profissional	Doutorado	Total
Botucatu	FM	Anestesiologia	45	-	36	81
		Bases Gerais da Cirurgia	47	-	42	89
		Doenças Tropicais	34	-	24	58
		Enfermagem	-	49	-	49
		Fisiopatologia em Clínica Médica	71	-	47	118
		Ginecologia, Obstetrícia e Mastologia	66	-	39	105
		Patologia	31	-	36	67
		Pesquisa e Desenvolvimento (Biotecnologia Médica)	-	46	-	46
		Saúde Coletiva	73	-	40	113
	Subtotal	367	95	264	726	
	FMVZ	Medicina Veterinária	140	-	110	250
		Zootecnia	69	-	59	128
		Subtotal	209	-	169	378
	IB	Biologia Geral e Aplicada	54	-	37	91
		Biometria	19	-	-	19
		Ciências Biológicas (Botânica)	27	-	27	54
		Ciências Biológicas (Farmacologia)	39	-	24	63
		Ciências Biológicas (Genética)	37	-	42	79
		Ciências Biológicas (Zoologia)	75	-	74	149
Subtotal	251	-	204	455		
Franca	FCHS	Direito	36	-	-	36
		História	85	-	52	137
		Serviço Social	61	-	40	101
		Subtotal	182	-	92	274
Guaratinguetá	FE	Engenharia Mecânica	158	-	159	317
		Física	16	-	12	28
		Subtotal	174	-	171	345
Ilha Solteira	FE	Agronomia	185	-	42	227
		Ciência dos Materiais	38	-	18	56
		Engenharia Civil	52	-	-	52
		Engenharia Elétrica	101	-	97	198
		Engenharia Mecânica	68	-	-	68
		Subtotal	444	-	157	601
Jaboticabal	FCAV	Agronomia (Ciência do Solo)	61	-	61	122
		Agronomia (Entomologia Agrícola)	38	-	31	69
		Agronomia (Genética e Melhoramento de Plantas)	34	-	29	63
		Agronomia (Produção e Tecnologia de Sementes)	-	-	1	1
		Agronomia (Produção Vegetal)	85	-	112	197
		Cirurgia Veterinária	42	-	51	93
		Genética e Melhoramento Animal	43	-	40	83
		Medicina Veterinária	96	-	131	227
		Microbiologia Agropecuária	39	-	31	70
		Zootecnia	72	-	106	178
		Subtotal	510	-	593	1.103
Marília	FFC	Ciência da Informação	40	-	54	94
		Ciências Sociais	92	-	41	133
		Educação	88	-	113	201

TABELA 2.2.1 – DISTRIBUIÇÃO DOS ALUNOS MATRICULADOS NA PÓS-GRADUAÇÃO, Mestrado e Doutorado, por gênero, unidade, programa e área de concentração – 2010 (cont.)

Câmpus	Unidade	Programa	Mestrado Acadêmico	Mestrado Profissional	Doutorado	Total
Marília	FFC	Filosofia	52	-	-	52
		Relações Internacionais (Interinstitucional)	49	-	-	49
		Subtotal	321	-	208	529
Pres. Prudente	FCT	Ciências Cartográficas	28	-	22	50
		Educação	101	-	16	117
		Fisioterapia	43	-	-	43
		Geografia	65	-	86	151
		Matemática Aplicada e Computacional	8	-	-	8
		Subtotal	245	-	124	369
Rio Claro	IB	Ciências Biológicas (Biologia Celular e Molecular)	40	-	38	78
		Ciências Biológicas (Biologia Vegetal)	40	-	40	80
		Ciências Biológicas (Microbiologia Aplicada)	25	-	31	56
		Ciências Biológicas (Zoologia)	40	-	56	96
		Ciências da Motricidade	65	-	58	123
		Desenvolvimento Humano e Tecnologias	15	-	10	25
		Educação	90	-	-	90
		Subtotal	315	-	233	548
	IGCE	Educação Matemática	55	-	50	105
		Física	23	-	-	23
		Geociências e Meio Ambiente	39	-	44	83
		Geografia	77	-	139	216
		Geologia Regional	40	-	30	70
		Matemática Universitária	-	64	-	64
		Subtotal	234	64	263	561
S.J. Rio Preto	IBILCE	Biofísica Molecular	35	-	26	61
		Biologia Animal	50	-	24	74
		Ciência da Computação	71	-	-	71
		Engenharia e Ciência de Alimentos	77	-	32	109
		Estudos Linguísticos	51	-	73	124
		Genética	40	-	38	78
		Letras	68	-	37	105
		Matemática	70	-	14	84
		Microbiologia	42	-	13	55
		Química	31	-	-	31
Subtotal	535	-	257	792		
S.J. Campos	ICT	Biopatologia Bucal	50	-	40	90
		Odontologia Restauradora	39	-	34	73
		Subtotal	89	-	74	163
São Paulo	IA	Artes	92	-	-	92
		Música	40	-	23	63
		Subtotal	132	-	23	155
Total			6.019	209	4.297	10.525
B - Unidades Complementares						
B1 - Centros Interunidades						
Jaboticabal	CAUNESP	Aquicultura	47	-	53	100
		Subtotal	47	-	53	100
São Paulo	IFT	Física	35	-	45	80
		Subtotal	35	-	45	80
		Total	82	-	98	180
Total Geral			6.101	209	4.395	10.705

TABELA 2.2.1 – DISTRIBUIÇÃO DOS ALUNOS MATRICULADOS NA PÓS-GRADUAÇÃO, MESTRADO E DOUTORADO, POR GÊNERO, UNIDADE, PROGRAMA E ÁREA DE CONCENTRAÇÃO – 2011

Câmpus	Unidade	Programa	Alunos Regulares Matriculados														
			Mestrado			Mestrado Profissional			Doutorado			Total Geral					
			F	M	Total	F	M	Total	F	M	Total						
A – Unidades Universitárias																	
Araçatuba	FO	Ciência Animal	59	36	95	-	-	-	-	-	-	21	9	30	125		
		Ciência Odontológica	13	2	15	-	-	-	-	-	-	16	2	18	33		
		Multicêntrico em Ciências Fisiológicas	13	7	20	-	-	-	-	-	-	3	2	5	25		
		Odontologia	26	10	36	-	-	-	-	-	-	28	45	73	109		
		Odontologia Preventiva e Social	13	6	19	-	-	-	-	-	-	9	7	16	35		
		Subtotal	124	61	185	-	-	-	-	-	-	77	65	142	327		
		Araraquara	FCF	Alimentos e Nutrição	32	6	38	-	-	-	-	-	-	44	9	53	91
BioCiências e Biotecnologia Aplicadas à Farmácia	33			5	38	-	-	-	-	-	-	38	11	49	87		
Ciências Farmacêuticas	42			13	55	-	-	-	-	-	-	23	16	39	94		
Nanotecnologia Farmacêutica	-			-	-	-	-	-	-	-	-	2	-	2	2		
Subtotal	107			24	131	-	-	-	-	-	-	107	36	143	274		
FCL	FO			Economia	14	30	44	-	-	-	-	-	-	-	-	-	44
				Educação Escolar	34	12	46	-	-	-	-	-	-	72	26	98	144
		Estudos Literários	45	21	66	-	-	-	-	-	-	37	15	52	118		
		Linguística e Língua Portuguesa	36	10	46	-	-	-	-	-	-	75	18	93	139		
		Sociologia	24	19	43	-	-	-	-	-	-	30	35	65	108		
		Subtotal	153	92	245	-	-	-	-	-	-	214	94	308	553		
		IO	FO	Ciências Fisiológicas	4	3	7	-	-	-	-	-	-	7	4	11	18
Ciências Odontológicas	36			8	44	-	-	-	-	-	-	32	18	50	94		
Odontologia	14			8	22	-	-	-	-	-	-	27	21	48	70		
Reabilitação Oral	16			6	22	-	-	-	-	-	-	22	11	33	55		
Subtotal	70			25	95	-	-	-	-	-	-	88	54	142	237		
FCL	Assis			Biotecnologia	30	15	45	-	-	-	-	-	-	24	15	39	84
				Química	49	68	117	-	-	-	-	-	-	80	82	162	279
		Subtotal	79	83	162	-	-	-	-	-	-	104	97	201	363		
		História	25	47	72	-	-	-	-	-	-	12	36	48	120		
		Letras	39	25	64	-	-	-	-	-	-	43	16	59	123		
		Psicologia	31	22	53	-	-	-	-	-	-	35	22	57	110		
		Subtotal	95	94	189	-	-	-	-	-	-	90	74	164	353		

TABELA 2.2.1 – DISTRIBUIÇÃO DOS ALUNOS MATRICULADOS NA PÓS-GRADUAÇÃO, MESTRADO E DOUTORADO, POR GÊNERO, UNIDADE, PROGRAMA E ÁREA DE CONCENTRAÇÃO – 2011 (cont.)

Câmpus	Unidade	Programa	Alunos Regulares Matriculados												Total Geral
			Mestrado			Mestrado Profissional			Doutorado			Total			
			F	M	Total	F	M	Total	F	M	Total				
Bauru	FAAC	Comunicação	42	31	73	-	-	-	-	-	-	-	-	-	73
		Design	25	17	42	-	-	-	12	10	22	-	-	-	64
		Televisão Digital: Informação e Conhecimento	-	-	-	35	27	62	-	-	-	-	-	-	62
	Subtotal	67	48	115	35	27	62	12	10	22	22	22	22	199	
	FC	Ciência e Tecnologia de Materiais	33	54	87	-	-	-	24	50	74	-	-	-	161
		Educação para a Ciência	21	28	49	-	-	-	39	33	72	-	-	-	121
		Psicologia do Desenvolvimento e Aprendizagem	47	4	51	-	-	-	-	-	-	-	-	-	51
		Subtotal	101	86	187	-	-	-	63	83	146	146	146	146	333
	FE	Engenharia Civil e Ambiental	28	21	49	-	-	-	-	-	-	-	-	-	49
		Engenharia de Produção	23	48	71	-	-	-	-	-	-	-	-	-	71
Engenharia Elétrica		5	33	38	-	-	-	-	-	-	-	-	-	38	
Engenharia Mecânica		6	45	51	-	-	-	-	-	-	-	-	-	51	
Subtotal		62	147	209	-	-	-	-	-	-	-	-	-	209	
Subtotal		25	33	58	-	-	-	30	44	74	74	74	74	132	
Botucatu	FCA	Agronomia (Agricultura)	25	33	58	-	-	-	-	-	-	-	-	58	
	Agronomia (Energia na Agricultura)	30	47	77	-	-	-	-	-	-	-	-	-	77	
	Agronomia (Horticultura)	34	18	52	-	-	-	-	-	-	-	-	-	52	
	Agronomia (Irrigação e Drenagem)	11	19	30	-	-	-	-	-	-	-	-	-	30	
	Agronomia (Proteção de Plantas)	16	15	31	-	-	-	-	-	-	-	-	-	31	
	Ciência Florestal	39	39	78	-	-	-	-	-	-	-	-	-	78	
	Subtotal	155	171	326	-	-	-	-	-	-	-	-	-	326	
FM	Anestesiologia	5	16	21	-	-	-	-	-	-	-	-	-	21	
	Bases Gerais da Cirurgia	22	20	42	-	-	-	-	-	-	-	-	-	42	
	Doenças Tropicais	24	14	38	-	-	-	-	-	-	-	-	-	38	
	Enfermagem	-	-	-	43	4	47	-	-	-	-	-	-	47	
	Fisiopatologia em Clínica Médica	46	12	58	-	-	-	-	-	-	-	-	-	58	
	Ginecologia, Obstetrícia e Mastologia	46	20	66	-	-	-	-	-	-	-	-	-	66	
	Patologia	22	6	28	-	-	-	-	-	-	-	-	-	28	
	Pesquisa e Desenvolvimento (Biotecnologia Médica)	-	-	-	30	18	48	-	-	-	-	-	-	48	
	Saúde Coletiva	35	8	43	-	-	-	-	-	-	-	-	-	43	
	Subtotal	200	96	296	73	22	95	206	110	316	316	316	316	707	

continuação

Alunos Regulares Matriculados												
Câmpus	Unidade	Programa	Mestrado			Mestrado Profissional			Doutorado			Total Geral
			F	M	Total	F	M	Total	F	M	Total	
Botucatu	FMVZ	Medicina Veterinária	99	48	147	-	-	-	71	46	117	264
		Zootecnia	33	26	59	-	-	-	37	21	58	117
		Subtotal	132	74	206	-	-	-	108	67	175	381
		Biologia Geral e Aplicada	53	26	79	-	-	-	29	18	47	126
IB		Biometria	6	13	19	-	-	-	-	-	-	19
		Ciências Biológicas (Botânica)	17	11	28	-	-	-	22	9	31	59
		Ciências Biológicas (Farmacologia)	18	14	32	-	-	-	20	11	31	63
		Ciências Biológicas (Genética)	20	13	33	-	-	-	40	22	62	95
		Ciências Biológicas (Zoologia)	37	37	74	-	-	-	42	36	78	152
		Subtotal	151	114	265	-	-	-	153	96	249	514
Franca	FCHS	Direito	21	34	55	-	-	-	-	-	-	55
		História	17	39	56	-	-	-	22	33	55	111
		Serviço Social	51	13	64	-	-	-	32	8	40	104
		Subtotal	89	86	175	-	-	-	54	41	95	270
Guaratinguetá	FE	Engenharia Mecânica	42	98	140	-	-	-	47	111	158	298
		Física	3	18	21	-	-	-	2	14	16	37
		Subtotal	45	116	161	-	-	-	49	125	174	335
		Agronomia	46	59	105	-	-	-	29	33	62	167
Ilha Solteira	FE	Ciência dos Materiais	19	19	38	-	-	-	5	18	23	61
		Ciência e Tecnologia Animal	-	-	-	-	-	-	-	-	-	-
		Engenharia Civil	23	32	55	-	-	-	-	-	-	55
		Engenharia Elétrica	24	96	120	-	-	-	33	104	137	257
		Engenharia Mecânica	11	61	72	-	-	-	-	-	-	72
		Subtotal	123	267	390	-	-	-	67	155	222	612
Jaboticabal	FCAV	Agronomia (Ciência do Solo)	26	42	68	-	-	-	48	50	98	166
		Agronomia (Entomologia Agrícola)	21	20	41	-	-	-	18	20	38	79
		Agronomia (Genética e Melhoramento de Plantas)	24	15	39	-	-	-	28	10	38	77
		Agronomia (Produção e Tecnologia de Sementes)	-	-	-	-	-	-	-	-	-	-
		Agronomia (Produção Vegetal)	40	56	96	-	-	-	51	56	107	203
		Cirurgia Veterinária	24	14	38	-	-	-	31	16	47	85
Genética e Melhoramento Animal	34	17	51	-	-	-	23	25	48	99		

continuação

Câmpus	Unidade	Programa	Alunos Regulares Matriculados										Total Geral		
			Mestrado			Mestrado Profissional			Doutorado			Total			
			F	M	Total	F	M	Total	F	M	Total				
Rio Claro	IGCE	Matemática em Rede Nacional	-	-	-	9	41	50	-	-	-	-	-	-	50
		Matemática Universitária	-	-	-	30	29	59	-	-	-	-	-	-	59
		Subtotal	133	155	288	39	70	109	155	150	305	16	11	27	702
S.J. Rio Preto	IBILCE	Biofísica Molecular	11	15	26	-	-	-	16	11	27	-	-	-	53
		Biologia Animal	30	21	51	-	-	-	10	16	26	-	-	-	77
		Ciência da Computação	13	60	73	-	-	-	-	-	-	-	-	-	73
		Engenharia e Ciência de Alimentos	50	14	64	-	-	-	28	6	34	-	-	-	98
		Estudos Linguísticos	36	11	47	-	-	-	69	8	77	-	-	-	124
		Genética	20	8	28	-	-	-	31	11	42	-	-	-	70
		Letras	30	12	42	-	-	-	25	9	34	-	-	-	76
		Matemática	20	33	53	-	-	-	6	16	22	-	-	-	75
		Matemática em Rede Nacional	-	-	-	18	26	44	-	-	-	-	-	-	44
		Microbiologia	23	11	34	-	-	-	19	8	27	-	-	-	61
		Química	22	27	49	-	-	-	-	-	-	-	-	-	49
		Subtotal	255	212	467	18	26	44	204	85	289	204	85	289	800
S.J. Campos	ICT	Biopatologia Bucal	27	9	36	-	-	-	21	11	32	-	-	-	68
		Odontologia Restauradora	37	5	42	-	-	-	28	10	38	-	-	-	80
		Subtotal	64	14	78	-	-	-	49	21	70	49	21	70	148
São Paulo	IA	Artes	58	42	100	-	-	-	5	7	12	-	-	-	112
		Música	13	22	35	-	-	-	12	18	30	-	-	-	65
		Subtotal	71	64	135	-	-	-	17	25	42	17	25	42	177
		Total	3.086	2.641	5.727	168	151	319	2.639	2.146	4.785	2.639	2.146	4.785	10.831
B – Unidades Complementares															
B1 – Centros Interunidades															
Jaboticabal	CAUNESP	Aquicultura	28	35	63	-	-	-	33	34	67	-	-	-	130
		Subtotal	28	35	63	-	-	-	33	34	67	33	34	67	130
São Paulo	IFT	Física	5	28	33	-	-	-	12	37	49	-	-	-	82
		Subtotal	5	28	33	-	-	-	12	37	49	12	37	49	82
		Total	33	63	96	-	-	-	45	71	116	45	71	116	212
		Total Geral	3.119	2.704	5.823	168	151	319	2.684	2.217	4.901	2.684	2.217	4.901	11.043

Fonte: SISPG

TABELA 2.2.1 – DISTRIBUIÇÃO DOS ALUNOS MATRICULADOS NA PÓS-GRADUAÇÃO, MESTRADO E DOUTORADO, POR GÊNERO, UNIDADE, PROGRAMA E ÁREA DE CONCENTRAÇÃO – 2012

Câmpus	Unidade	Programa	Alunos Regulares Matriculados										Total Geral	
			Mestrado			Mestrado Profissional			Doutorado			Total		
			F	M	Total	F	M	Total	F	M	Total			
A – Unidades Universitárias														
Araçatuba	FO	Ciência Animal	66	41	107	-	-	-	27	16	43	150		
		Ciência Odontológica	15	4	19	-	-	-	16	3	19	38		
		Multicêntrico em Ciências Fisiológicas	15	7	22	-	-	-	4	4	8	30		
		Odontologia	32	14	46	-	-	-	30	30	60	106		
		Odontologia Preventiva e Social	10	4	14	-	-	-	11	6	17	31		
		Subtotal	138	70	208	-	-	-	88	59	147	355		
		Araraquara	FCF	Alimentos e Nutrição	38	5	43	-	-	-	46	10	56	99
				Biociências e Biotecnologia Aplicadas à Farmácia	32	4	36	-	-	-	41	12	53	89
				Ciências Farmacêuticas	49	12	61	-	-	-	27	16	43	104
				Nanotecnologia Farmacêutica	-	-	-	-	-	-	2	-	2	2
Subtotal	119			21	140	-	-	-	116	38	154	294		
FCL	FCL			Ciências Sociais	24	27	51	-	-	-	30	30	60	111
				Economia	18	28	46	-	-	-	-	-	-	46
				Educação Escolar	80	28	108	-	-	-	81	35	116	224
				Educação Sexual	-	-	-	1	-	1	-	-	-	1
				Estudos Literários	52	15	67	-	-	-	38	20	58	125
		Linguística e Língua Portuguesa	40	11	51	-	-	-	59	18	77	128		
		Subtotal	214	109	323	1	-	1	208	103	311	635		
		FO	FO	Ciências Fisiológicas	4	4	8	-	-	-	7	5	12	20
				Ciências Odontológicas	37	9	46	-	-	-	35	15	50	96
				Odontologia	28	17	45	-	-	-	29	24	53	98
Reabilitação Oral	19			8	27	-	-	-	18	11	29	56		
Subtotal	88			38	126	-	-	-	89	55	144	270		
IQ	IQ			Biotecnologia	37	13	50	-	-	-	27	17	44	94
				Química	44	77	121	-	-	-	87	94	181	302
				Subtotal	81	90	171	-	-	-	114	111	225	396
				Biociências	18	8	26	-	-	-	-	-	-	26
Assis	FCL			História	24	49	73	-	-	-	12	39	51	124
		Letras	42	26	68	-	-	-	44	12	56	124		
		Psicologia	30	16	46	-	-	-	34	27	61	107		
		Subtotal	114	99	213	-	-	-	90	78	168	381		

continuação

Câmpus	U.U.	Programa	Alunos Regulares Matriculados														
			Mestrado			Mestrado Profissional			Doutorado			Total Geral					
			F	M	Total	F	M	Total	F	M	Total						
Bauru	FAAC	Comunicação	39	26	65	-	-	-	-	-	-	-	-	-	65		
		Design	18	25	43	-	-	-	14	12	26	-	-	-	69		
		Televisão Digital: Informação e Conhecimento	-	-	-	29	16	45	-	-	-	-	-	-	-	45	
		Subtotal	57	51	108	29	16	45	14	12	26	14	12	26	179		
FC		Ciência e Tecnologia de Materiais	32	50	82	-	-	-	31	55	86	-	-	-	168		
		Educação para a Ciência	24	32	56	-	-	-	40	39	79	-	-	-	135		
		Psicologia do Desenvolvimento e Aprendizagem	46	6	52	-	-	-	-	-	-	-	-	-	52		
		Subtotal	102	88	190	-	-	-	71	94	165	14	12	26	355		
FE		Engenharia Civil e Ambiental	30	22	52	-	-	-	-	-	-	-	-	-	52		
		Engenharia de Produção	24	46	70	-	-	-	-	-	-	-	-	-	70		
		Engenharia Elétrica	4	33	37	-	-	-	-	-	-	-	-	-	37		
		Engenharia Mecânica	5	46	51	-	-	-	-	-	-	-	-	-	51		
Subtotal	63	147	210	-	-	-	-	-	-	71	94	165	210				
Botucatu	FCA	Agronomia (Agricultura)	29	29	58	-	-	-	35	44	79	-	-	-	137		
		Agronomia (Energia na Agricultura)	30	46	76	-	-	-	32	51	83	-	-	-	159		
		Agronomia (Horticultura)	27	19	46	-	-	-	33	19	52	-	-	-	98		
		Agronomia (Irrigação e Drenagem)	15	24	39	-	-	-	17	35	52	-	-	-	91		
		Agronomia (Proteção de Plantas)	20	18	38	-	-	-	27	22	49	-	-	-	87		
		Ciência Florestal	34	35	69	-	-	-	17	15	32	-	-	-	101		
		Subtotal	155	171	326	-	-	-	161	186	347	14	12	26	673		
		FM		Anestesiologia	5	16	21	-	-	-	20	25	45	-	-	-	66
				Bases Gerais da Cirurgia	20	18	38	-	-	-	30	20	50	-	-	-	88
				Doenças Tropicais	27	10	37	-	-	-	22	10	32	-	-	-	69
Enfermagem	-			-	-	43	5	48	-	-	-	-	-	-	48		
Fisiopatologia em Clínica Médica	44			9	53	-	-	-	48	19	67	-	-	-	120		
Ginecologia, Obstetrícia e Mastologia	36			7	43	-	-	-	38	15	53	-	-	-	96		
Saúde Coletiva		Patologia	14	9	23	-	-	-	36	16	52	-	-	-	75		
		Pesquisa e Desenvolvimento (Biotecnologia Médica)	-	-	-	23	25	48	-	-	-	-	-	-	48		
		Subtotal	49	11	60	66	30	96	-	49	10	59	-	-	119		
Subtotal	195	80	275	66	30	96	243	115	358	14	12	26	729				

TABELA 2.2.1 – DISTRIBUIÇÃO DOS ALUNOS MATRICULADOS NA PÓS-GRADUAÇÃO, MESTRADO E DOUTORADO, POR GÊNERO, UNIDADE, PROGRAMA E ÁREA DE CONCENTRAÇÃO – 2012 (cont.)

Câmpus	U.U.	Programa	Alunos Regulares Matriculados												Total Geral
			Mestrado			Mestrado Profissional			Doutorado			Total			
			F	M	Total	F	M	Total	F	M	Total				
Botucatu	FMVZ	Medicina Veterinária	102	51	153	-	-	-	71	56	127	280			
		Zootecnia	40	34	74	-	-	-	44	23	67	141			
		Subtotal	142	85	227	-	-	-	115	79	194	421			
		IB	Biologia Geral e Aplicada	58	29	87	-	-	-	37	28	65	152		
Franca	FCHS	Biometria	11	15	26	-	-	-	-	-	-	26			
		Ciências Biológicas (Botânica)	18	9	27	-	-	-	23	9	32	59			
		Ciências Biológicas (Farmacologia)	15	14	29	-	-	-	21	9	30	59			
		Ciências Biológicas (Genética)	20	17	37	-	-	-	39	25	64	101			
		Ciências Biológicas (Zoologia)	35	25	60	-	-	-	36	31	67	127			
		Subtotal	157	109	266	-	-	-	156	102	258	524			
Guaratinguetá	FE	Direito	22	30	52	-	-	-	-	-	-	52			
		História	14	29	43	-	-	-	23	37	60	103			
		Serviço Social	47	12	59	-	-	-	34	8	42	101			
		Subtotal	83	71	154	-	-	-	57	45	102	256			
Ilha Solteira	FE	Engenharia Mecânica	35	92	127	-	-	-	53	118	171	298			
		Física	1	16	17	-	-	-	2	13	15	32			
		Subtotal	36	108	144	-	-	-	55	131	186	330			
		Agronomia	40	58	98	-	-	-	26	36	62	160			
Jaboticabal	FCAV	Ciência dos Materiais	16	23	39	-	-	-	12	23	35	74			
		Ciência e Tecnologia Animal	10	8	18	-	-	-	-	-	-	18			
		Engenharia Civil	29	32	61	-	-	-	-	-	-	61			
		Engenharia Elétrica	22	98	120	-	-	-	38	110	148	268			
		Engenharia Mecânica	14	63	77	-	-	-	-	-	-	77			
		Subtotal	131	282	413	-	-	-	76	169	245	658			
Jaboticabal	FCAV	Agronomia (Ciência do Solo)	21	44	65	-	-	-	46	60	106	171			
		Agronomia (Entomologia Agrícola)	24	25	49	-	-	-	22	27	49	98			
		Agronomia (Genética e Melhoramento de Plantas)	30	20	50	-	-	-	31	15	46	96			
		Agronomia (Produção e Tecnologia de Sementes)	-	-	-	-	-	-	-	-	-	-			
		Agronomia (Produção Vegetal)	45	52	97	-	-	-	53	63	116	213			
		Cirurgia Veterinária	23	17	40	-	-	-	29	19	48	88			
Jaboticabal	FCAV	Genética e Melhoramento Animal	27	20	47	-	-	-	23	32	55	102			

continuação

		Alunos Regulares Matriculados												
Câmpus	U.U.	Programa	Mestrado			Mestrado Profissional			Doutorado			Total Geral		
			F	M	Total	F	M	Total	F	M	Total			
Jaboticabal	FCAV	Medicina Veterinária	78	49	127	-	-	-	86	58	144	271		
		Microbiologia Agropecuária	29	18	47	-	-	-	25	9	34	81		
		Zootecnia	70	37	107	-	-	-	85	68	153	260		
		Subtotal	347	282	629	-	-	-	400	351	751	1.380		
Marília	FFC	Ciência da Informação	35	22	57	-	-	-	37	17	54	111		
		Ciências Sociais	44	45	89	-	-	-	16	37	53	142		
		Educação	67	13	80	-	-	-	74	19	93	173		
		Filosofia	18	35	53	-	-	-	-	-	-	53		
		Fonoaudiologia	19	1	20	-	-	-	-	-	-	20		
		Relações Internacionais	27	25	52	-	-	-	7	10	17	69		
		Subtotal	210	141	351	-	-	-	134	83	217	568		
Pres. Prudente	FCT	Ciências Cartográficas	15	12	27	-	-	-	11	12	23	50		
		Educação	64	18	82	-	-	-	25	13	38	120		
		Fisioterapia	29	16	45	-	-	-	-	-	-	45		
		Geografia	36	43	79	3	6	9	44	63	107	195		
		Matemática Aplicada e Computacional	23	20	43	-	-	-	-	-	-	43		
		Subtotal	167	109	276	3	6	9	80	88	168	453		
		Rio Claro	IB	Ciências Biológicas (Biologia Celular e Molecular)	23	15	38	-	-	-	27	17	44	82
Ciências Biológicas (Biologia Vegetal)	20			9	29	-	-	-	21	18	39	68		
Ciências Biológicas (Microbiologia Aplicada)	24			14	38	-	-	-	17	12	29	67		
Ciências Biológicas (Zoologia)	21			14	35	-	-	-	21	27	48	83		
Ciências da Motricidade	36			31	67	-	-	-	29	26	55	122		
Desenvolvimento Humano e Tecnologias	21			22	43	-	-	-	9	18	27	70		
Educação	66			22	88	-	-	-	5	2	7	95		
Subtotal	211			127	338	-	-	-	129	120	249	587		
IGCE				Educação Matemática	18	21	39	-	-	-	46	39	85	124
				Física	6	27	33	-	-	-	-	-	-	33
		Geociências e Meio Ambiente	31	22	53	-	-	-	18	17	35	88		
		Geografia	27	40	67	-	-	-	75	78	153	220		
Geologia Regional	16	28	44	-	-	-	18	21	39	83				

TABELA 2.2.1 – DISTRIBUIÇÃO DOS ALUNOS MATRICULADOS NA PÓS-GRADUAÇÃO, MESTRADO E DOUTORADO, POR GÊNERO, UNIDADE, PROGRAMA E ÁREA DE CONCENTRAÇÃO – 2012 (cont.)

Câmpus	U.U.	Programa	Alunos Regulares Matriculados												Total Geral	
			Mestrado			Mestrado Profissional			Doutorado			Total				
			F	M	Total	F	M	Total	F	M	Total					
Rio Claro	IGCE	Matemática em Rede Nacional	-	-	-	15	59	74	-	-	-	-	-	-	74	
		Matemática Universitária	-	-	-	28	31	59	-	-	-	-	-	-	59	
		Subtotal	98	138	236	43	90	133	157	155	312	28	36	89	681	
S.J. Rio Preto	IBILCE	Biofísica Molecular	9	17	26	-	-	-	16	12	28	-	-	-	54	
		Biologia Animal	33	20	53	-	-	-	16	20	36	-	-	-	89	
		Ciência da Computação	13	58	71	-	-	-	-	-	-	-	-	-	71	
		Engenharia e Ciência de Alimentos	46	9	55	-	-	-	-	-	43	6	49	-	-	104
		Estudos Linguísticos	41	9	50	-	-	-	-	-	70	9	79	-	-	129
		Genética	20	6	26	-	-	-	-	-	25	10	35	-	-	61
		Letras	27	13	40	-	-	-	-	-	38	19	57	-	-	97
		Matemática	17	33	50	-	-	-	-	-	8	15	23	-	-	73
		Matemática em Rede Nacional	-	-	-	46	72	118	-	-	-	-	-	-	-	118
		Microbiologia	27	10	37	-	-	-	-	-	26	12	38	-	-	75
S.J. Campos	ICT	Química	25	19	44	-	-	-	-	-	-	-	-	-	44	
		Subtotal	258	194	452	46	72	118	242	103	345	25	9	34	915	
		Biopatologia Bucal	23	5	28	-	-	-	-	-	25	9	34	-	-	62
São Paulo	IA	Odontologia Restauradora	33	6	39	-	-	-	-	-	34	6	40	-	-	79
		Subtotal	56	11	67	-	-	-	59	15	74	13	12	25	112	
		Artes	55	32	87	-	-	-	-	-	12	24	36	-	-	74
S.J. Rio Preto	IBILCE	Música	11	27	38	-	-	-	-	-	25	36	61	-	-	186
		Subtotal	66	59	125	-	-	-	188	214	402	2.879	2.328	5.207	11.577	
		Total	3.288	2.680	5.968	188	214	402	2.879	2.328	5.207	2.935	2.400	5.335	11.804	
B – Unidades Complementares																
B1 – Centros Interinstitucionais																
Jaboticabal	CAUNESP	Aquicultura	32	39	71	-	-	-	-	-	44	36	80	-	-	151
		Subtotal	32	39	71	-	-	-	44	36	80	44	36	80	151	
		Física	3	25	28	-	-	-	-	-	12	36	48	-	-	76
São Paulo	IFT	Subtotal	3	25	28	-	-	-	-	-	12	36	48	-	76	
		Total	35	64	99	-	-	-	56	72	128	56	72	128	227	
		Total Geral	3.323	2.744	6.067	188	214	402	2.935	2.400	5.335	2.935	2.400	5.335	11.804	

TABELA 2.2.1 – DISTRIBUIÇÃO DOS ALUNOS MATRICULADOS NA PÓS-GRADUAÇÃO, MESTRADO E DOUTORADO, POR GÊNERO, UNIDADE, PROGRAMA E ÁREA DE CONCENTRAÇÃO – 2013

Câmpus	Unidade	Programa	Alunos Regulares Matriculados												Total Geral
			Mestrado			Mestrado Profissional			Doutorado			Total			
			F	M	Total	F	M	Total	F	M	Total				
A – Unidades Universitárias															
Araçatuba	FMV	Ciência Animal	65	37	102	-	-	-	38	21	59	161			
		Subtotal	65	37	102	-	-	-	38	21	59	161			
	FO	Ciência Odontológica	21	6	27	-	-	-	24	12	36	63			
		Multicêntrico em Ciências Fisiológicas	15	6	21	-	-	-	6	3	9	30			
		Odontologia	29	20	49	-	-	-	30	29	59	108			
		Odontologia Preventiva e Social	12	3	15	-	-	-	14	5	19	34			
Subtotal	77	35	112	-	-	-	74	49	123	235					
Araraquara	FCF	Alimentos e Nutrição	38	4	42	-	-	-	43	7	50	92			
		Biociências e Biotecnologia Aplicados à Farmácia	34	9	43	-	-	-	36	10	46	89			
	Ciências Farmacêuticas	51	16	67	-	-	-	35	13	48	115				
	Ciências Fisiológicas – Associação Ampla	2	3	5	-	-	-	4	2	6	11				
	Nanotecnologia Farmacêutica	-	-	-	-	-	-	2	-	2	2				
	Subtotal	125	32	157	-	-	-	120	32	152	309				
FCL	Ciências Sociais	29	32	61	-	-	-	30	23	53	114				
		Economia	18	25	43	-	-	-	-	-	-	43			
	Educação Escolar	93	29	122	-	-	-	83	33	116	238				
	Educação Sexual	-	-	-	20	4	24	-	-	-	24				
	Estudos Literários	46	19	65	-	-	-	47	19	66	131				
	Linguística e Língua Portuguesa	46	14	60	-	-	-	56	16	72	132				
Subtotal	232	119	351	20	4	24	216	91	307	682					
FO	Ciências Fisiológicas	7	4	11	-	-	-	8	6	14	25				
		Ciências Odontológicas	37	12	49	-	-	-	37	24	61	110			
	Odontologia	19	10	29	-	-	-	32	18	50	79				
	Reabilitação Oral	25	10	35	-	-	-	22	13	35	70				
	Subtotal	88	36	124	-	-	-	99	61	160	284				
	IO	Biotecnologia	38	12	50	-	-	-	31	17	48	98			
Química		45	82	127	-	-	-	87	107	194	321				
Subtotal	83	94	177	-	-	-	118	124	242	419					

TABELA 2.2.1 – DISTRIBUIÇÃO DOS ALUNOS MATRICULADOS NA PÓS-GRADUAÇÃO, MESTRADO E DOUTORADO, POR GÊNERO, UNIDADE, PROGRAMA E ÁREA DE CONCENTRAÇÃO – 2013 (cont.)

Câmpus	Unidade	Programa	Alunos Regulares Matriculados														
			Mestrado			Mestrado Profissional			Doutorado			Total Geral					
			F	M	Total	F	M	Total	F	M	Total						
Assis	FCL	Biociências	22	10	32	-	-	-	-	-	-	-	-	-	32		
		História	29	47	76	-	-	-	-	-	19	42	61	-	137		
		Letras	40	17	57	-	-	-	-	-	50	19	69	-	126		
		Letras - Profletras	-	-	-	14	4	18	-	-	-	-	-	-	-	18	
		Psicologia	30	18	48	-	-	-	-	-	39	24	63	-	111		
		Subtotal	121	92	213	14	4	18	108	85	193	424	6	63	76	55	200
Bauru	FAAC	Arquitetura e Urbanismo	4	2	6	-	-	-	-	-	-	-	-	-	6		
		Comunicação	35	28	63	-	-	-	-	-	-	-	-	-	63		
		Design	21	22	43	-	-	-	18	15	33	-	-	-	76		
		Televisão Digital: Informação e Conhecimento	-	-	-	28	27	55	-	-	-	-	-	-	-	55	
		Subtotal	60	52	112	28	27	55	18	15	33	200	31	60	91	175	
		FC	FC	Ciência e Tecnologia e Materiais	30	54	84	-	-	-	-	-	-	-	-	-	144
Educação para a Ciência	27			33	60	-	-	-	-	-	40	44	84	-	144		
Psicologia do Desenvolvimento e Aprendizagem	49			9	58	-	-	-	-	-	-	-	-	-	58		
Subtotal	106			96	202	-	-	-	71	104	175	377	-	-	50	57	
FE	FE			Engenharia Civil e Ambiental	34	16	50	-	-	-	-	-	-	-	-	-	50
				Engenharia de Produção	24	33	57	-	-	-	-	-	-	-	-	-	57
		Engenharia Elétrica	5	33	38	-	-	-	-	-	-	-	-	-	38		
		Engenharia Mecânica	6	58	64	-	-	-	-	-	-	9	9	-	73		
		Subtotal	69	140	209	-	-	-	-	-	9	9	18	104	175	377	
		Botucatu	FCA	Agronomia (Agricultura)	22	25	47	-	-	-	-	-	-	-	-	-	134
Agronomia (Energia na Agricultura)	30			41	71	-	-	-	-	-	30	61	91	-	162		
Agronomia (Horticultura)	31			24	55	-	-	-	-	-	36	20	56	-	111		
Agronomia (Irrigação e Drenagem)	16			17	33	-	-	-	-	-	18	35	53	-	86		
Agronomia (Proteção de Plantas)	24			19	43	-	-	-	-	-	32	27	59	-	102		
Subtotal	158			155	313	-	-	-	181	213	394	707	21	27	48	69	
FM	FM	Anestesiologia	8	13	21	-	-	-	-	-	-	-	-	-	61		
		Bases Gerais da Cirurgia	25	18	43	-	-	-	-	-	34	27	61	-	104		
		Doenças Tropicais	39	7	46	-	-	-	-	-	22	13	35	-	81		

TABELA 2.2.1 – DISTRIBUIÇÃO DOS ALUNOS MATRICULADOS NA PÓS-GRADUAÇÃO, MESTRADO E DOUTORADO, POR GÊNERO, UNIDADE, PROGRAMA E ÁREA DE CONCENTRAÇÃO – 2013 (cont.)

Câmpus	Unidade	Programa	Alunos Regulares Matriculados											
			Mestrado			Mestrado Profissional			Doutorado			Total Geral		
			F	M	Total	F	M	Total	F	M	Total			
Ilha Solteira	FE	Engenharia Elétrica	31	89	120	-	-	-	46	114	160	280		
		Engenharia Mecânica	12	70	82	-	-	-	2	13	15	97		
		Subtotal	147	295	442	-	-	-	92	196	288	730		
		Agronomia (Ciência do Solo)	23	41	64	-	-	-	39	60	99	163		
Jaboticabal	FCAV	Agronomia (Entomologia Agrícola)	23	24	47	-	-	-	23	32	55	102		
		Agronomia (Genética e Melhoramento de Plantas)	30	19	49	-	-	-	36	23	59	108		
		Agronomia (Produção Vegetal)	47	64	111	-	-	-	53	65	118	229		
		Cirurgia Veterinária	18	11	29	-	-	-	26	16	42	71		
		Genética e Melhoramento Animal	22	14	36	-	-	-	23	31	54	90		
		Medicina Veterinária	69	54	123	-	-	-	93	63	156	279		
		Microbiologia Agropecuária	46	20	66	-	-	-	32	12	44	110		
		Zootecnia	56	34	90	-	-	-	89	55	144	234		
		Subtotal	334	281	615	-	-	-	414	357	771	1.386		
		Marília	FFC	Ciência da Informação	35	21	56	-	-	-	38	17	55	111
Ciências Sociais	48			34	82	-	-	-	20	39	59	141		
Educação	77			20	97	-	-	-	85	30	115	212		
Filosofia	14			32	46	-	-	-	-	-	-	46		
Fonoaudiologia	28			1	29	-	-	-	-	-	-	29		
Relações Internacionais	21			27	48	-	-	-	12	11	23	71		
Subtotal	223			135	358	-	-	-	155	97	252	610		
Pres. Prudente	FCT			Ciências Cartográficas	15	21	36	-	-	-	12	10	22	58
				Educação	58	18	76	-	-	-	38	20	58	134
				Ensino de Física	-	-	-	1	16	17	-	-	-	17
		Fisioterapia	36	19	55	-	-	-	-	-	-	55		
		Geografia	47	47	94	3	6	9	47	78	125	228		
		Matemática Aplicada e Computacional	26	25	51	-	-	-	-	-	-	51		
Subtotal	182	130	312	4	22	26	97	108	205	543				
Rio Claro	IB	Ciências Biológicas (Biologia Celular e Molecular)	21	11	32	-	-	-	28	17	45	77		
		Ciências Biológicas (Biologia Vegetal)	18	9	27	-	-	-	25	14	39	66		
		Ciências Biológicas (Microbiologia Aplicada)	28	13	41	-	-	-	25	11	36	77		

continuação

Câmpus	Unidade	Programa	Alunos Regulares Matriculados												Total Geral
			Mestrado			Mestrado Profissional			Doutorado			Total			
			F	M	Total	F	M	Total	F	M	Total				
Rio Claro	IB	Ciências Biológicas (Zoologia)	22	15	37	-	-	-	21	27	48	85			
		Ciências da Motricidade	29	36	65	-	-	-	35	28	63	128			
		Desenvolvimento Humano e Tecnologias	21	27	48	-	-	-	11	24	35	83			
		Ecologia e Biodiversidade	3	2	5	-	-	-	8	2	10	15			
		Educação	77	25	102	-	-	-	12	3	15	117			
		Subtotal	219	138	357	-	-	-	165	126	291	648			
	IGCE	Educação Matemática	22	23	45	-	-	-	53	44	97	142			
		Física	9	23	32	-	-	-	-	-	-	32			
		Geociências e Meio Ambiente	37	46	83	-	-	-	23	23	46	129			
		Geografia	22	34	56	-	-	-	61	65	126	182			
		Geologia Regional	13	25	38	-	-	-	18	15	33	71			
		Matemática em Rede Nacional	-	-	-	20	76	96	-	-	-	96			
		Matemática Universitária	-	-	-	17	36	53	-	-	-	53			
		Subtotal	103	151	254	37	112	149	155	147	302	705			
S.J. Rio Preto	IBILCE	Biofísica Molecular	10	12	22	-	-	-	18	16	34	56			
		Biologia Animal	32	18	50	-	-	-	24	19	43	93			
		Ciência da Computação	11	62	73	-	-	-	-	-	-	73			
		Engenharia e Ciência de Alimentos	35	9	44	-	-	-	65	16	81	125			
		Estudos Linguísticos	43	4	47	-	-	-	69	11	80	127			
		Genética	22	6	28	-	-	-	26	13	39	67			
		Letras	27	13	40	-	-	-	44	18	62	102			
		Matemática	20	28	48	-	-	-	9	19	28	76			
		Matemática em Rede Nacional	-	-	-	66	90	156	-	-	-	156			
		Microbiologia	28	10	38	-	-	-	30	14	44	82			
		Química	32	22	54	-	-	-	-	-	-	54			
		Subtotal	260	184	444	66	90	156	285	126	411	1.011			
S.J. Campos	ICT	Biopatologia Bucal	20	3	23	-	-	-	25	4	29	52			
		Odontologia Restauradora	32	8	40	-	-	-	39	8	47	87			
		Subtotal	52	11	63	-	-	-	64	12	76	139			

TABELA 2.2.1 – DISTRIBUIÇÃO DOS ALUNOS MATRICULADOS NA PÓS-GRADUAÇÃO, Mestrado e Doutorado, por gênero, unidade, programa e área de concentração – 2013 (cont.)

Câmpus	Unidade	Programa	Alunos Regulares Matriculados												Total Geral
			Mestrado			Mestrado Profissional			Doutorado			Total			
			F	M	Total	F	M	Total	F	M	Total				
São Paulo	IA	Artes	53	33	86	-	-	-	20	18	38	124			
		Música	16	29	45	-	-	-	13	27	40	85			
		Subtotal	69	62	131	-	-	-	33	45	78	209			
	Total	3.480	2.740	6.220	232	281	513	3.204	2.548	5.752	12.485				
A1 – Câmpus Experimentais															
Sorocaba	CE	Ciências Ambientais	11	10	21	-	-	-	3	7	10	31			
		Subtotal	11	10	21	-	-	-	3	7	10	31			
		Total	11	10	21	-	-	-	3	7	10	31			
B – Unidades Complementares															
B1 – Centros Interunidades															
Jaboticabal	CAUNESP	Aquicultura	38	43	81	-	-	-	46	42	88	169			
		Subtotal	38	43	81	-	-	-	46	42	88	169			
		Total	5	41	46	-	-	-	12	36	48	94			
São Paulo	IFT	Física	5	41	46	-	-	-	12	36	48	94			
		Subtotal	5	41	46	-	-	-	12	36	48	94			
		Total	15	24	39	-	-	-	-	-	-	39			
IPPRI	Desenvolvimento Territorial na América Latina e Caribe	Subtotal	15	24	39	-	-	-	-	-	-	39			
		Total	58	108	166	-	-	-	58	78	136	302			
		Total Geral	3.549	2.858	6.407	232	281	513	3.265	2.633	5.898	12.818			

Fonte: SISPG

TABELA 2.2.1 – DISTRIBUIÇÃO DOS ALUNOS MATRICULADOS NA PÓS-GRADUAÇÃO, MESTRADO E DOUTORADO, POR GÊNERO, UNIDADE, PROGRAMA E ÁREA DE CONCENTRAÇÃO – 2014

Câmpus	Unidade	Programa	Alunos Regulares Matriculados												Total Geral
			Mestrado			Mestrado Profissional			Doutorado			Total			
			F	M	Total	F	M	Total	F	M	Total				
A – Unidades Universitárias															
Araçatuba	FMV	Ciência Animal	55	29	84	-	-	-	36	21	57	141			
		Subtotal	55	29	84	-	-	-	36	21	57	141			
	FO	Ciência Odontológica	22	5	27	-	-	-	29	12	41	68			
		Multicêntrico em Ciências Fisiológicas	13	5	18	-	-	-	6	3	9	27			
		Odontologia	35	24	59	-	-	-	28	22	50	109			
		Odontologia Preventiva e Social	12	3	15	-	-	-	12	3	15	30			
	Subtotal	82	37	119	-	-	-	75	40	115	234				
	Araraquara	FCF	Alimentos e Nutrição	39	4	43	-	-	-	33	7	40	83		
			Biociências e Biotecnologia Aplicadas à Farmácia	29	12	41	-	-	-	36	10	46	87		
		Ciências Farmacêuticas	43	14	57	-	-	-	40	18	58	115			
Programa Interinstitucional de Pós-graduação em Ciências Fisiológicas		2	6	8	-	-	-	4	3	7	15				
Programa Interinstitucional de Pós-graduação em Nanotecnologia Farmacêutica		-	-	-	-	-	-	1	-	1	1				
Subtotal		113	36	149	-	-	-	114	38	152	301				
FCL	Ciências Sociais	Economia	18	29	47	-	-	-	-	-	-	47			
		Educação Escolar	96	32	128	-	-	-	87	39	126	254			
	Estudos Literários	51	23	74	-	-	-	45	25	70	144				
	Educação Sexual	-	-	-	33	9	42	-	-	-	42				
	Linguística e Língua Portuguesa	39	15	54	-	-	-	62	17	79	133				
	Subtotal	241	135	376	33	9	42	231	111	342	760				
	FO	Ciências Fisiológicas	6	3	9	-	-	-	7	7	14	23			
		Ciências Odontológicas	38	17	55	-	-	-	37	22	59	114			
		Odontologia	31	19	50	-	-	-	37	22	59	109			
		Reabilitação Oral	25	8	33	-	-	-	20	11	31	64			
Subtotal	100	47	147	-	-	-	101	62	163	310					
IQ	Biotecnologia	27	13	40	-	-	-	32	16	48	88				
	Química	54	81	135	-	-	-	90	120	210	345				
	Subtotal	81	94	175	-	-	-	122	136	258	433				

TABELA 2.2.1 – DISTRIBUIÇÃO DOS ALUNOS MATRICULADOS NA PÓS-GRADUAÇÃO, MESTRADO E DOUTORADO, POR GÊNERO, UNIDADE, PROGRAMA E ÁREA DE CONCENTRAÇÃO – 2014 (cont.)

Câmpus	Unidade	Programa	Alunos Regulares Matriculados												Total Geral	
			Mestrado			Mestrado Profissional			Doutorado			Total				
			F	M	Total	F	M	Total	F	M	Total					
Assis	FCL	Biociências	30	17	47	-	-	-	-	-	-	-	-	-	47	
		História	23	47	70	-	-	-	24	47	71	-	-	-	141	
		Letras	46	15	61	-	-	-	55	20	75	-	-	-	136	
		Letras - Profletras	-	-	-	28	8	36	-	-	-	-	-	-	36	
		Psicologia	37	24	61	-	-	-	38	24	62	-	-	-	123	
		Subtotal	136	103	239	28	8	36	117	91	208	483	-	-	-	483
Bauru	FAAC	Arquitetura e Urbanismo	12	5	17	-	-	-	-	-	-	-	-	-	17	
		Comunicação	41	26	67	-	-	-	9	1	10	-	-	-	77	
		Design	23	23	46	-	-	-	20	13	33	-	-	-	79	
		Televisão Digital: Informação e Conhecimento	-	-	-	28	31	59	-	-	-	-	-	-	59	
		Subtotal	76	54	130	28	31	59	29	14	43	232	-	-	-	232
		Ciência e Tecnologia e Materiais	31	59	90	-	-	-	34	58	92	-	-	-	-	182
FC	FC	Docência para a Educação Básica	-	-	-	21	4	25	-	-	-	-	-	-	25	
		Educação para a Ciência	43	32	75	-	-	-	46	41	87	-	-	-	162	
		Psicologia do Desenvolvimento e Aprendizagem	56	11	67	-	-	-	-	-	-	-	-	-	67	
		Subtotal	130	102	232	21	4	25	80	99	179	436	-	-	-	436
		Engenharia Civil e Ambiental	39	17	56	-	-	-	-	-	-	-	-	-	-	56
		Engenharia de Produção	22	44	66	-	-	-	-	-	-	-	-	-	-	66
FE	FE	Engenharia Elétrica	7	37	44	-	-	-	-	-	-	-	-	-	44	
		Engenharia Mecânica	7	58	65	-	-	-	1	12	13	-	-	-	78	
		Subtotal	75	156	231	-	-	-	1	12	13	244	-	-	-	244
		Agronomia (Agricultura)	26	28	54	-	-	-	37	47	84	-	-	-	-	138
		Agronomia (Energia na Agricultura)	30	39	69	-	-	-	29	54	83	-	-	-	-	152
		Agronomia (Horticultura)	26	20	46	-	-	-	39	26	65	-	-	-	-	111
FCA	FCA	Agronomia (Irrigação e Drenagem)	18	21	39	-	-	-	17	37	54	-	-	-	93	
		Agronomia (Proteção de Plantas)	17	14	31	-	-	-	32	23	55	-	-	-	86	
		Ciência Florestal	25	29	54	-	-	-	28	21	49	-	-	-	103	
		Subtotal	142	151	293	-	-	-	182	208	390	683	-	-	-	683
		Anestesiologia	13	14	27	-	-	-	15	24	39	-	-	-	-	66
		Bases Gerais da Cirurgia	20	18	38	-	-	-	34	29	63	-	-	-	-	101
FM	FM	Doenças Tropicais	35	6	41	-	-	-	25	7	32	-	-	-	73	
		Subtotal	35	6	41	-	-	-	25	7	32	-	-	-	73	

continuação

Câmpus	Unidade	Programa	Alunos Regulares Matriculados									
			Mestrado			Mestrado Profissional			Doutorado			Total Geral
			F	M	Total	F	M	Total	F	M	Total	
Botucatu	FM	Enfermagem	24	-	24	42	3	45	27	2	29	98
		Fisiopatologia em Clínica Médica	53	13	66	-	-	-	57	22	79	145
		Ginecologia, Obstetria e Mastologia	27	5	32	-	-	-	41	12	53	85
		Patologia	22	13	35	-	-	-	40	15	55	90
		Pesquisa e Desenvolvimento (Biotecnologia Médica)	-	-	-	27	15	42	-	-	-	42
		Saúde Coletiva	66	17	83	-	-	-	46	8	54	137
		Subtotal	260	86	346	69	18	87	285	119	404	837
FMVZ		Biotecnologia Animal	48	36	84	-	-	-	40	33	73	157
		Medicina Veterinária	48	29	77	-	-	-	43	20	63	140
		Zootecnia	36	28	64	-	-	-	43	20	63	127
		Subtotal	132	93	225	-	-	-	126	73	199	424
		Biologia Geral e Aplicada	48	26	74	-	-	-	66	36	102	176
IB		Biometria	8	17	25	-	-	-	-	-	-	25
		Ciências Biológicas (Botânica)	10	5	15	-	-	-	28	13	41	56
		Ciências Biológicas (Farmacologia)	14	9	23	-	-	-	15	15	30	53
		Ciências Biológicas (Genética)	19	17	36	-	-	-	43	35	78	114
		Ciências Biológicas (Zoologia)	33	30	63	-	-	-	44	31	75	138
		Subtotal	132	104	236	-	-	-	196	130	326	562
		Direito	32	33	65	-	-	-	-	-	-	65
Franca	FCHS	História	17	31	48	-	-	-	20	30	50	98
		Planejamento e Análise de Políticas Públicas	-	-	-	12	8	20	-	-	-	20
		Serviço Social	48	12	60	-	-	-	36	9	45	105
		Subtotal	97	76	173	12	8	20	56	39	95	288
		Engenharia de Produção	-	-	-	-	19	19	-	-	-	-
Guaratinguetá	FE	Engenharia Mecânica	41	119	160	-	-	-	48	111	159	319
		Física	6	12	18	-	-	-	3	19	22	40
		Subtotal	47	131	178	-	19	19	51	130	181	378
		Agronomia	38	52	90	-	-	-	37	50	87	177
Ilha Solteira	FE	Ciência dos Materiais	17	27	44	-	-	-	14	33	47	91
		Ciência e Tecnologia Animal	31	28	59	-	-	-	-	-	-	59
		Engenharia Civil	28	37	65	-	-	-	-	-	-	65

TABELA 2.2.1 – DISTRIBUIÇÃO DOS ALUNOS MATRICULADOS NA PÓS-GRADUAÇÃO, MESTRADO E DOUTORADO, POR GÊNERO, UNIDADE, PROGRAMA E ÁREA DE CONCENTRAÇÃO – 2014 (cont.)

Câmpus	Unidade	Programa	Alunos Regulares Matriculados											
			Mestrado			Mestrado Profissional			Doutorado			Total Geral		
			F	M	Total	F	M	Total	F	M	Total			
Ilha Solteira	FE	Engenharia Elétrica	25	83	108	-	-	-	47	118	165	273		
		Engenharia Mecânica	9	67	76	-	-	-	4	25	29	105		
		Subtotal	148	294	442	-	-	-	102	226	328	770		
Jaboticabal	FCAV	Agronomia (Ciência do Solo)	21	33	54	-	-	-	37	57	94	148		
		Agronomia (Entomologia Agrícola)	21	20	41	-	-	-	23	34	57	98		
		Agronomia (Genética e Melhoramento de Plantas)	31	20	51	-	-	-	39	25	64	115		
		Agronomia (Produção Vegetal)	41	49	90	-	-	-	43	70	113	203		
		Cirurgia Veterinária	23	8	31	-	-	-	30	17	47	78		
		Genética e Melhoramento Animal	23	11	34	-	-	-	28	28	56	90		
		Medicina Veterinária	75	45	120	-	-	-	97	72	169	289		
		Microbiologia Agropecuária	37	15	52	-	-	-	33	10	43	95		
		Zootecnia	36	29	65	-	-	-	85	55	140	205		
		Subtotal	308	230	538	-	-	-	415	368	783	1.321		
Marília	FFC	Ciência da Informação	35	15	50	-	-	-	40	22	62	112		
		Ciências Sociais	44	30	74	-	-	-	26	37	63	137		
		Educação	77	23	100	-	-	-	91	36	127	227		
		Filosofia	15	34	49	-	-	-	-	-	-	49		
		Fonoaudiologia	33	-	33	-	-	-	-	-	-	33		
		Relações Internacionais	21	24	45	-	-	-	15	14	29	74		
		Subtotal	225	126	351	-	-	-	172	109	281	632		
Pres. Prudente	FCT	Ciências Cartográficas	15	19	34	-	-	-	11	10	21	55		
		Educação	58	19	77	-	-	-	58	30	88	165		
		Ensino de Física	-	-	-	1	25	26	-	-	-	26		
		Fisioterapia	38	17	55	-	-	-	-	-	-	55		
		Geografia	57	38	95	3	6	9	53	84	137	241		
		Matemática Aplicada e Computacional	23	23	46	-	-	-	-	-	-	46		
Subtotal	191	116	307	4	31	35	122	124	246	588				
Rio Claro	IB	Ciências Biológicas (Biologia Celular e Molecular)	18	8	26	-	-	-	26	18	44	70		
		Ciências Biológicas (Biologia Vegetal)	16	9	25	-	-	-	27	15	42	67		
		Ciências Biológicas (Microbiologia Aplicada)	32	12	44	-	-	-	25	11	36	80		

continuação

Câmpus	Unidade	Programa	Alunos Regulares Matriculados									
			Mestrado			Mestrado Profissional			Doutorado			Total Geral
			F	M	Total	F	M	Total	F	M	Total	
Rio Claro	IB	Ciências Biológicas (Zootecnia)	19	11	30	-	-	-	18	24	42	72
		Ciências da Motricidade	23	34	57	-	-	-	37	27	64	121
		Desenvolvimento Humano e Tecnologias	30	28	58	-	-	-	11	25	36	94
		Ecologia e Biodiversidade	4	4	8	-	-	-	11	6	17	25
		Educação	91	24	115	-	-	-	18	11	29	144
		Subtotal	233	130	363	-	-	-	173	137	310	673
	IGCE	Educação Matemática	26	19	45	-	-	-	56	39	95	140
		Física	15	23	38	-	-	-	-	-	-	38
		Geociências e Meio Ambiente	39	62	101	-	-	-	27	26	53	154
		Geografia	23	31	54	-	-	-	49	51	100	154
		Geologia Regional	5	8	13	-	-	-	10	10	20	33
		Matemática	-	-	-	13	33	46	-	-	-	46
		Matemática em Rede Nacional	-	-	-	18	60	78	-	-	-	78
		Subtotal	108	143	251	31	93	124	142	126	268	643
S.J. Rio Preto	IBILCE	Biofísica Molecular	12	7	19	-	-	-	18	15	33	52
		Biologia Animal	30	21	51	-	-	-	24	20	44	95
		Ciência da Computação	9	73	82	-	-	-	-	-	-	82
		Engenharia e Ciência de Alimentos	34	6	40	-	-	-	64	22	86	126
		Estudos Linguísticos	42	6	48	-	-	-	65	13	78	126
		Genética	21	9	30	-	-	-	35	12	47	77
		Letras	31	16	47	-	-	-	41	23	64	111
		Matemática	19	31	50	-	-	-	9	24	33	83
		Matemática em Rede Nacional	-	-	-	55	81	136	-	-	-	136
		Microbiologia	25	9	34	-	-	-	32	13	45	79
		Química	30	21	51	-	-	-	-	-	-	51
		Subtotal	253	199	452	55	81	136	288	142	430	1.018
S.J. Campos	ICT	Biopatologia Bucal	29	6	35	-	-	-	25	5	30	65
		Odontologia Restauradora	37	9	46	-	-	-	39	7	46	92
		Subtotal	66	15	81	-	-	-	64	12	76	157

TABELA 2.2.1 – DISTRIBUIÇÃO DOS ALUNOS MATRICULADOS NA PÓS-GRADUAÇÃO, MESTRADO E DOUTORADO, POR GÊNERO, UNIDADE, PROGRAMA E ÁREA DE CONCENTRAÇÃO – 2014 (cont.)

Câmpus	Unidade	Programa	Alunos Regulares Matriculados												Total Geral
			Mestrado			Mestrado Profissional			Doutorado			Total Geral			
			F	M	Total	F	M	Total	F	M	Total				
São Paulo	IA	Artes	49	34	83	-	-	-	31	21	52	135			
		Música	16	37	53	-	-	-	13	29	42	95			
		Profartes	-	-	-	9	6	15	-	-	-	15			
		Subtotal	65	71	136	9	6	15	44	50	94	245			
Total			3.496	2.758	6.254	290	308	598	3.324	2.617	5.941	12.793			
A1 – Câmpus Experimentais															
Tupã	CE	Agronegócio e Desenvolvimento	8	7	15	-	-	-	-	-	-	-	15		
		Subtotal	8	7	15	-	-	-	-	-	-	-	15		
Sorocaba	CE	Ciências Ambientais	20	19	39	-	-	-	7	17	24	63			
		Subtotal	20	19	39	-	-	-	7	17	24	63			
Total			28	26	54	-	-	-	7	17	24	78			
B – Unidades Complementares															
B1 – Centros Interunidades															
Jaboticabal	CAUNESP	Aquicultura	38	38	76	-	-	-	45	46	91	167			
		Subtotal	38	38	76	-	-	-	45	46	91	167			
Rio Claro	BIOEN-Unesp	Agronegócio e Desenvolvimento	-	-	-	-	-	-	2	3	5	5			
		Subtotal	-	-	-	-	-	-	2	3	5	5			
São Paulo	IFT	Física	4	39	43	-	-	-	13	36	49	92			
		Subtotal	4	39	43	-	-	-	13	36	49	92			
IPPRI	Desenvolvimento Territorial na América Latina e Caribe		30	41	71	-	-	-	-	-	-	71			
		Subtotal	30	41	71	-	-	-	-	-	-	71			
Total			72	118	190	-	-	-	58	82	140	330			
Total Geral			3.596	2.902	6.498	290	308	598	3.391	2.719	6.110	13.206			

Fonte: SISPG

TABELA 2.2.2 – SÉRIE HISTÓRICA DOS ALUNOS MATRICULADOS NA PÓS-GRADUAÇÃO, POR UNIDADE – 2003 A 2014

Câmpus	Unidade	2003	2004	2005	2006	2007	2008	2009	2010	2011	2012	2013	2014
A – Unidades Universitárias													
Araçatuba	FMV	-	-	-	-	-	-	-	-	-	-	161	141
	FO	112	124	191	213	226	287	287	298	327	355	235	234
Araraquara	FCF	234	268	259	277	289	306	306	303	274	294	309	301
	FCL	862	672	771	795	654	644	655	639	553	635	682	760
	FO	193	217	213	180	180	241	230	227	237	270	284	310
	IQ	318	319	282	260	307	334	347	356	363	396	419	433
Assis	FCL	387	258	321	279	278	376	357	370	353	381	424	483
Bauru	FAAC	68	230	196	183	147	156	180	190	199	179	200	232
	FC	62	159	226	306	383	354	325	325	333	355	377	436
	FE	73	53	47	109	172	180	230	201	209	210	218	244
Botucatu	FCA	576	496	450	511	479	584	608	617	653	673	707	683
	FM	1.411	808	1.007	941	797	641	717	726	707	729	822	837
	FMVZ	408	437	401	419	458	417	385	378	381	421	556	424
	IB	376	350	438	391	572	418	440	455	514	524	539	562
Franca	FCHS	344	309	287	298	286	292	280	274	270	256	253	288
Guaratinguetá	FE	269	392	426	431	450	319	356	345	335	330	318	378
Ilha Solteira	FE	427	489	552	603	566	579	580	601	612	658	730	770
Jaboticabal	FCAV	1.169	1.049	908	943	985	1.017	1.121	1.103	1.278	1.380	1.386	1.321
Marília	FFC	316	300	355	483	487	620	558	529	545	568	610	632
Pres. Prudente	FCT	218	238	265	167	260	391	362	369	420	453	543	588
Rio Claro	IB	372	357	442	444	398	604	584	548	441	587	648	673
	IGCE	625	554	582	583	510	504	585	561	702	681	705	643
S.J. Rio Preto	IBLCE	453	492	518	567	677	699	773	792	800	915	1.011	1.018
S.J. Campos	ICT	74	104	105	98	101	136	162	163	148	141	139	157
São Paulo	IA	128	227	195	141	129	153	143	155	177	186	209	245
Total		9.475	8.902	9.437	9.622	9.791	10.252	10.571	10.525	10.831	11.577	12.485	12.793
A1 – Câmpus Experimentais													
Sorocaba	CE	-	-	-	-	-	-	-	-	-	-	31	63
Tupã	CE	-	-	-	-	-	-	-	-	-	-	-	15
Total		-	-	-	-	-	-	-	-	-	-	31	78
B – Unidades Complementares													
B1 – Centros Interunidades													
Jaboticabal	CAUNESP	-	125	114	143	133	108	109	100	130	151	169	167
Rio Claro	BIOEN-Unesp	-	-	-	-	-	-	-	-	-	-	-	5
São Paulo	IFT	80	73	69	84	84	84	92	80	82	76	94	92
	IPPRI	-	-	-	-	-	-	-	-	-	-	39	71
Total		80	198	183	227	217	192	201	180	212	227	302	335
Total Geral		9.555	9.100	9.620	9.849	10.008	10.444	10.772	10.705	11.043	11.804	12.818	13.206

GRÁFICO 3 - ALUNOS MATRICULADOS NA PÓS-GRADUAÇÃO, MESTRADO E DOUTORADO - 2003 A 2014



GRÁFICO 4 - ALUNOS MATRICULADOS NA PÓS-GRADUAÇÃO, MESTRADO - 2003 A 2014



GRÁFICO 5 – ALUNOS MATRICULADOS NA PÓS-GRADUAÇÃO, DOUTORADO – 2003 A 2014

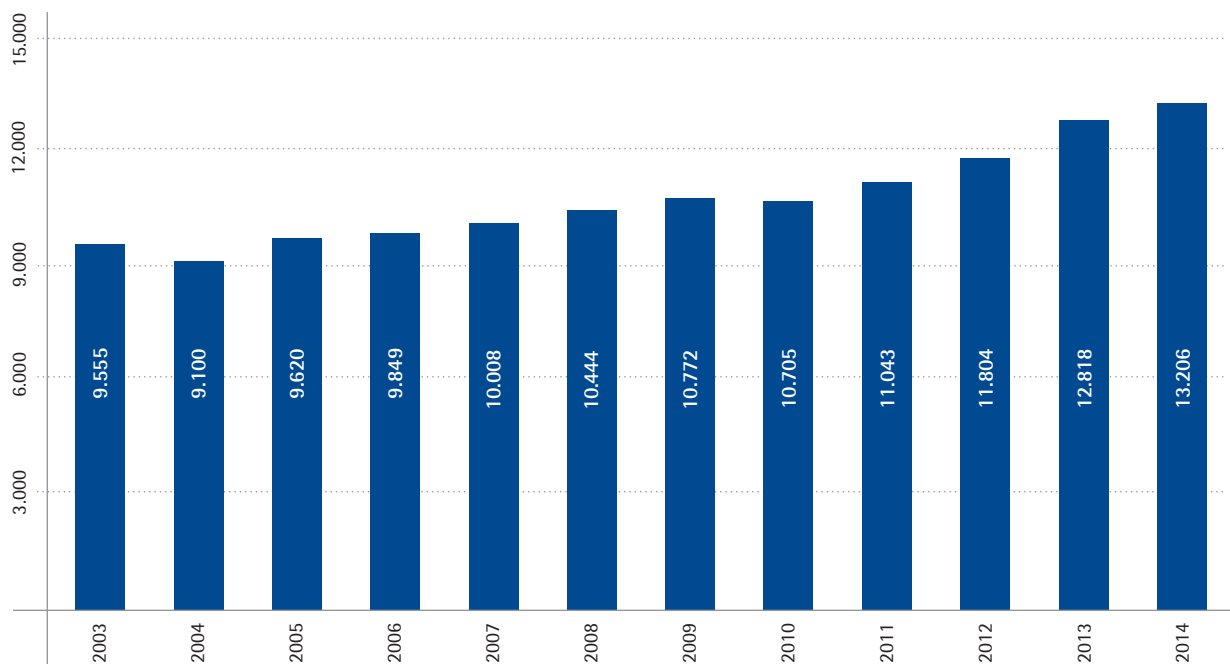

TABELA 2.2.3 – DISTRIBUIÇÃO DOS ALUNOS FORMADOS NA PÓS-GRADUAÇÃO, MESTRADO E DOUTORADO, POR GÊNERO, UNIDADE E PROGRAMA – 2009

Câmpus	Unidade	Programa	Total		Total Geral
			Mestrado	Doutorado	
A – Unidades Universitárias					
Araçatuba	FO	Ciência Animal	25	-	25
		Odontologia	27	16	43
		Odontologia Preventiva e Social	5	7	12
		Ciência Odontológica	8	8	16
		Subtotal	65	31	96
Araraquara	FCF	Alimentos e Nutrição	21	10	31
		Biociências de Biotecnologia Aplicadas à Farmácia	9	8	17
		Ciências Farmacêuticas	18	8	26
		Subtotal	48	26	74
	FCL	Economia	14	-	14
		Educação Escolar	40	21	61
		Estudos Literários	14	14	28
		Linguística e Língua Portuguesa	9	17	26
		Sociologia	15	6	21
		Subtotal	92	58	150
	FO	Ciências Odontológicas	9	6	15
		Odontologia	-	9	9
		Reabilitação Oral	15	15	30
		Subtotal	24	30	54
IQ	Biotecnologia	8	2	10	
	Química	41	26	67	
	Subtotal	49	28	77	
Assis	FCL	História	19	10	29
		Letras	15	10	25
		Psicologia	24	-	24
		Subtotal	58	20	78
Bauru	FAAC	Comunicação	17	-	17
		Desenho Industrial	19	-	19
		Televisão Digital: Informação e Conhecimento	-	-	-
		Subtotal	36	-	36
	FC	Ciência e Tecnologia de Materiais	23	12	35
		Educação para a Ciência	14	14	28
		Psicologia do Desenvolvimento e Aprendizagem	14	-	14
	Subtotal	51	26	77	
	FE	Engenharia de Produção	23	-	23
		Engenharia Elétrica	-	-	-
Engenharia Mecânica		13	-	13	
Subtotal		36	-	36	
Botucatu	FCA	Agronomia (Agricultura)	12	8	20
		Agronomia (Energia na Agricultura)	23	23	46
		Agronomia (Horticultura)	11	6	17
		Agronomia (Irrigação e Drenagem)	7	6	13
		Agronomia (Proteção de Plantas)	11	8	19
		Ciência Florestal	8	-	8
		Subtotal	72	51	123
	FM	Anestesiologia	5	3	8
		Bases Gerais da Cirurgia	9	8	17
		Doenças Tropicais	8	7	15

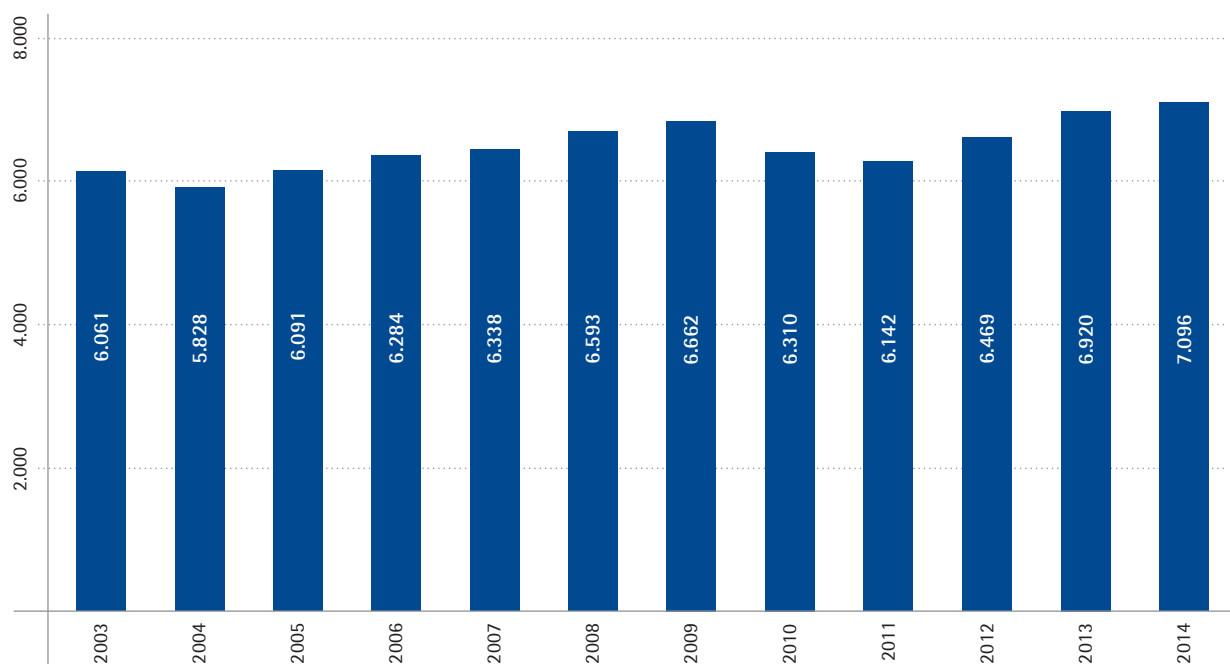
continuação

Câmpus	Unidade	Programa	Total		Total Geral	
			Mestrado	Doutorado		
Botucatu	FM	Enfermagem	9	-	9	
		Fisiopatologia em Clínica Médica	8	20	28	
		Ginecologia, Obstetrícia e Mastologia	17	7	24	
		Patologia	7	7	14	
		Pesquisa e Desenvolvimento (Biotecnologia Médica)	15	-	15	
		Saúde Coletiva	21	-	21	
		Subtotal	99	52	151	
	FMVZ	Medicina Veterinária	44	20	64	
		Zootecnia	22	19	41	
		Subtotal	66	39	105	
	IB	Biologia Geral e Aplicada	19	7	26	
		Biometria	2	-	2	
		Ciências Biológicas (Botânica)	8	6	14	
		Ciências Biológicas (Farmacologia)	9	2	11	
		Ciências Biológicas (Genética)	8	11	19	
		Ciências Biológicas (Zoologia)	22	16	38	
		Subtotal	68	42	110	
	Franca	FCHS	Direito	11	-	11
			História	21	11	32
			Serviço Social	16	8	24
			Subtotal	48	19	67
Guaratinguetá	FE	Engenharia Mecânica	25	22	47	
		Física	7	3	10	
		Subtotal	32	25	57	
Ilha Solteira	FE	Agronomia	15	19	34	
		Ciência dos Materiais	12	-	12	
		Engenharia Civil	18	-	18	
		Engenharia Elétrica	25	14	39	
		Engenharia Mecânica	13	-	13	
		Subtotal	83	33	116	
Jaboticabal	FCAV	Agronomia (Ciência do Solo)	13	6	19	
		Agronomia (Entomologia Agrícola)	10	7	17	
		Agronomia (Genética e Melhoramento de Plantas)	10	8	18	
		Agronomia (Produção e Tecnologia de Sementes)	9	6	15	
		Agronomia (Produção Vegetal)	23	20	43	
		Cirurgia Veterinária	19	23	42	
		Genética e Melhoramento Animal	9	5	14	
		Medicina Veterinária	33	16	49	
		Microbiologia Agropecuária	19	9	28	
		Zootecnia	20	26	46	
		Subtotal	165	126	291	
		Marília	FFC	Ciência da Informação	12	10
Ciências Sociais	20			-	20	
Educação	45			17	62	
Filosofia	16			-	16	
Relações Internacionais (Interinstitucional)	14			-	14	
Subtotal	107			27	134	

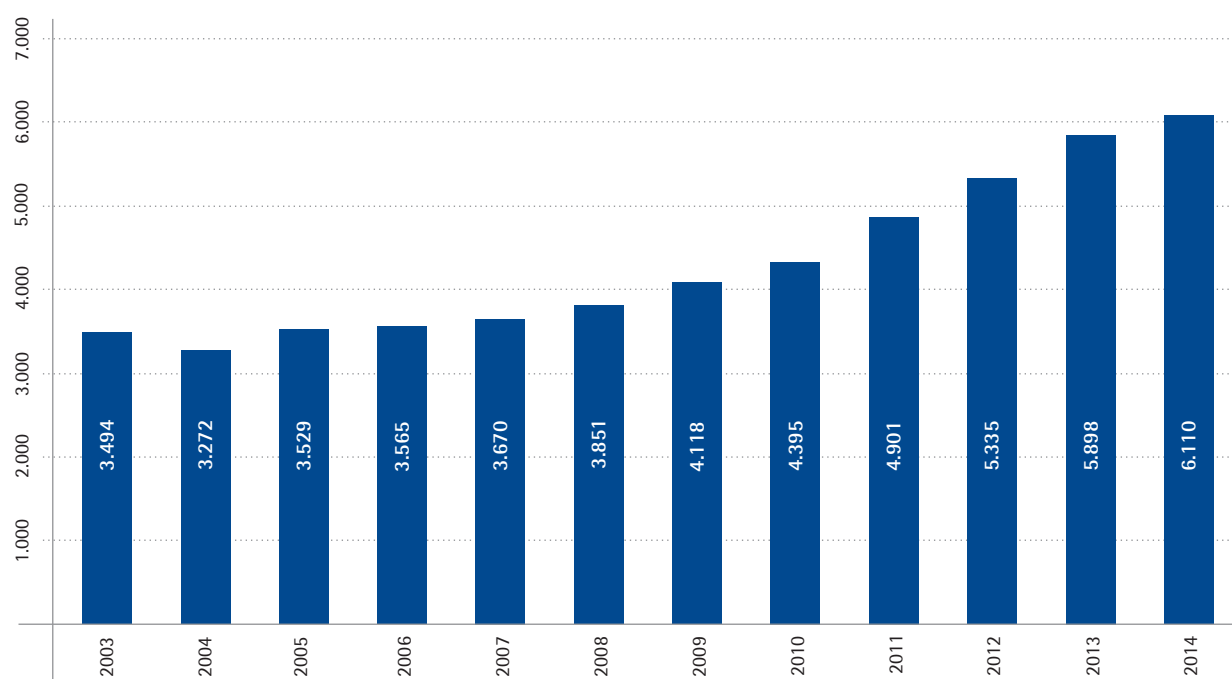
TABELA 2.2.3 – DISTRIBUIÇÃO DOS ALUNOS FORMADOS NA PÓS-GRADUAÇÃO, MESTRADO E DOUTORADO, POR GÊNERO, UNIDADE E PROGRAMA – 2009 (cont.)

Câmpus	Unidade	Programa	Total		Total Geral
			Mestrado	Doutorado	
Pres. Prudente	FCT	Ciências Cartográficas	7	-	7
		Educação	15	-	15
		Fisioterapia	7	-	7
		Geografia	15	14	29
		Subtotal	44	14	58
Rio Claro	IB	Ciências Biológicas (Biologia Celular e Molecular)	8	8	16
		Ciências Biológicas (Biologia Vegetal)	9	3	12
		Ciências Biológicas (Microbiologia Aplicada)	7	9	16
		Ciências Biológicas (Zoologia)	17	11	28
		Ciências da Motricidade	22	7	29
		Educação	24	-	24
		Subtotal	87	38	125
	IGCE	Educação Matemática	14	3	17
		Física	5	-	5
		Geociências e Meio Ambiente	9	13	22
		Geografia	20	17	37
		Geologia Regional	11	5	16
		Matemática Universitária	-	-	-
		Subtotal	59	38	97
S.J. Rio Preto	IBILCE	Biofísica Molecular	7	4	11
		Biologia Animal	14	2	16
		Ciência da Computação	14	-	14
		Engenharia e Ciência de Alimentos	17	7	24
		Estudos Linguísticos	14	9	23
		Genética	9	10	19
		Letras	10	3	13
		Matemática	24	-	24
		Microbiologia	10	-	10
		Química	-	-	-
Subtotal	119	35	154		
S.J. Campos	ICT	Biopatologia Bucal	12	12	24
		Odontologia Restauradora	8	4	12
		Subtotal	20	16	36
São Paulo	IA	Artes	27	-	27
		Música	14	-	14
		Subtotal	41	-	41
Total			1.569	774	2.343
B – Unidades Complementares					
B1 – Centros Interunidades					
Jaboticabal	CAUNESP	Aquicultura	10	17	27
		Subtotal	10	17	27
São Paulo	IFT	Física	12	14	26
		Subtotal	12	14	26
		Total	22	31	53
Total Geral			1.591	805	2.396

TABELA 2.2.3 – DISTRIBUIÇÃO DOS ALUNOS FORMADOS NA PÓS-GRADUAÇÃO, MESTRADO E DOUTORADO, POR GÊNERO, UNIDADE E PROGRAMA – 2010

Câmpus	Unidade	Programa	Mestrado Acadêmico	Mestrado Profissional	Doutorado	Total
A - Unidades Universitárias						
Araçatuba	FO	Ciência Animal	22	-	-	22
		Ciência Odontológica	5	-	5	10
		Odontologia	26	-	10	36
		Odontologia Preventiva e Social	3	-	3	6
		Subtotal	56	-	18	74
Araraquara	FCF	Alimentos e Nutrição	33	-	6	39
		Biociências de Biotecnologia Aplicadas à Farmácia	13	-	7	20
		Ciências Farmacêuticas	5	-	7	12
		Subtotal	51	-	20	71
	FCL	Economia	7	-	-	7
		Educação Escolar	28	-	23	51
		Estudos Literários	20	-	8	28
		Linguística e Língua Portuguesa	14	-	13	27
		Sociologia	14	-	10	24
		Subtotal	83	-	54	137
	FO	Ciências Odontológicas	14	-	11	25
		Ciências Fisiológicas (Interinstitucional)	1	-	-	1
		Odontologia	19	-	7	26
Reabilitação Oral		2	-	-	2	
Subtotal		36	-	18	54	
IQ	Biotecnologia	12	-	6	18	
	Química	43	-	36	79	
	Subtotal	55	-	42	97	
Assis	FCL	História	16	-	8	24
		Letras	14	-	6	20
		Psicologia	22	-	2	24
		Subtotal	52	-	16	68
Bauru	FAAC	Comunicação	19	-	-	19
		Design	21	-	-	21
		Televisão Digital: Informação e Conhecimento	-	11	-	11
		Subtotal	40	11	-	51
	FC	Ciência e Tecnologia de Materiais	25	-	5	30
		Educação para a Ciência	14	-	17	31
		Psicologia do Desenvolvimento e Aprendizagem	13	-	-	13
		Subtotal	52	-	22	74
	FE	Engenharia Civil e Ambiental	-	-	-	-
		Engenharia e Produção	23	-	-	23
		Engenharia Elétrica	9	-	-	9
		Engenharia Mecânica	8	-	-	8
		Subtotal	40	-	-	40
Botucatu	FCA	Agronomia (Agricultura)	15	-	12	27
		Agronomia (Energia na Agricultura)	21	-	20	41
		Agronomia (Horticultura)	8	-	5	13
		Agronomia (Irrigação e Drenagem)	8	-	4	12
		Agronomia (Proteção de Plantas)	8	-	8	16
		Ciência Florestal	17	-	4	21
		Subtotal	77	-	53	130

TABELA 2.2.3 – DISTRIBUIÇÃO DOS ALUNOS FORMADOS NA PÓS-GRADUAÇÃO, MESTRADO E DOUTORADO, POR UNIDADE E PROGRAMA – 2010 (cont.)

Câmpus	Unidade	Programa	Mestrado Acadêmico	Mestrado Profissional	Doutorado	Total	
Botucatu	FM	Anestesiologia	10	-	8	18	
		Bases Gerais da Cirurgia	14	-	10	24	
		Doenças Tropicais	8	-	6	14	
		Enfermagem	-	16	-	16	
		Fisiopatologia em Clínica Médica	16	-	9	25	
		Ginecologia, Obstetrícia e Mastologia	11	-	5	16	
		Patologia	10	-	4	14	
		Pesquisa e Desenvolvimento (Biotecnologia Médica)	-	11	-	11	
		Saúde Coletiva	21	-	3	24	
		Subtotal	90	27	45	162	
	FMVZ	Medicina Veterinária	39	-	24	63	
		Zootecnia	26	-	13	39	
		Subtotal	65	-	37	102	
	IB	Biologia Geral e Aplicada	8	-	4	12	
		Biometria	7	-	-	7	
		Ciências Biológicas (Botânica)	10	-	3	13	
		Ciências Biológicas (Farmacologia)	13	-	4	17	
		Ciências Biológicas (Genética)	17	-	4	21	
		Ciências Biológicas (Zoologia)	19	-	13	32	
		Subtotal	74	-	28	102	
	Franca	FCHS	Direito	4	-	-	4
			História	22	-	4	26
			Serviço Social	14	-	5	19
			Subtotal	40	-	9	49
	Guaratinguetá	FE	Engenharia Mecânica	32	-	28	60
			Física	4	-	-	4
			Subtotal	36	-	28	64
Ilha Solteira	FE	Agronomia	26	-	5	31	
		Ciência dos Materiais	8	-	-	8	
		Engenharia Civil	17	-	-	17	
		Engenharia Elétrica	20	-	13	33	
		Engenharia Mecânica	21	-	-	21	
		Subtotal	92	-	18	110	
Jaboticabal	FCAV	Agronomia (Ciência do Solo)	18	-	5	23	
		Agronomia (Entomologia Agrícola)	13	-	5	18	
		Agronomia (Genética e Melhoramento de Plantas)	13	-	3	16	
		Agronomia (Produção e Tecnologia de Sementes)	-	-	1	1	
		Agronomia (Produção Vegetal)	17	-	29	46	
		Cirurgia Veterinária	17	-	13	30	
		Genética e Melhoramento Animal	11	-	4	15	
		Medicina Veterinária	26	-	32	58	
		Microbiologia Agropecuária	16	-	5	21	
		Zootecnia	25	-	22	47	
		Subtotal	156	-	119	275	
Marília	FFC	Ciência da Informação	15	-	10	25	
		Ciências Sociais	20	-	6	26	
		Educação	31	-	27	58	
		Filosofia	13	-	-	13	
		Relações Internacionais (Interinstitucionais)	11	-	-	11	
		Subtotal	90	-	43	133	

continuação

Câmpus	Unidade	Programa	Mestrado Acadêmico	Mestrado Profissional	Doutorado	Total
Pres. Prudente	FCT	Ciências Cartográficas	10	-	2	12
		Educação	29	-	-	29
		Fisioterapia	19	-	-	19
		Geografia	11	-	15	26
		Matemática Aplicada e Computacional	-	-	-	-
		Subtotal	69	-	17	86
Rio Claro	IB	Ciências Biológicas (Biologia Celular e Molecular)	9	-	7	16
		Ciências Biológicas (Biologia Vegetal)	10	-	8	18
		Ciências Biológicas (Microbiologia Aplicada)	6	-	8	14
		Ciências Biológicas (Zoologia)	15	-	14	29
		Ciências da Motricidade	21	-	16	37
		Desenvolvimento Humano e Tecnologias	-	-	-	-
		Educação	25	-	-	25
	Subtotal	86	-	53	139	
	IGCE	Educação Matemática	21	-	5	26
		Física	7	-	-	7
		Geociências e Meio Ambiente	6	-	10	16
		Geografia	29	-	18	47
		Geologia Regional	8	-	7	15
		Matemática Universitária	-	11	-	11
Subtotal	71	11	40	122		
S.J. Rio Preto	IBILCE	Biofísica Molecular	10	-	3	13
		Biologia Animal	9	-	8	17
		Ciência da Computação	6	-	-	6
		Engenharia e Ciência de Alimentos	13	-	8	21
		Estudos Linguísticos	14	-	13	27
		Genética	10	-	3	13
		Letras	19	-	8	27
		Matemática	15	-	-	15
		Microbiologia	16	-	-	16
		Química	1	-	-	1
Subtotal	113	-	43	156		
S.J. Campos	ICT	Biopatologia Bucal	13	-	8	21
		Odontologia Restauradora	8	-	10	18
		Subtotal	21	-	18	39
São Paulo	IA	Artes	23	-	-	23
		Música	10	-	-	10
		Subtotal	33	-	-	33
Total			1.578	49	741	2.368
B - Unidades Complementares						
B1 - Centros Interunidades						
Jaboticabal	CAUNESP	Aquicultura	15	-	11	26
		Subtotal	15	-	11	26
São Paulo	IFT	Física	8	-	4	12
		Subtotal	8	-	4	12
		Total	23	-	15	38
Total Geral			1.601	49	756	2.406

TABELA 2.2.3 – DISTRIBUIÇÃO DOS ALUNOS FORMADOS NA PÓS-GRADUAÇÃO, MESTRADO E DOUTORADO, POR GÊNERO, UNIDADE E PROGRAMA – 2011

Câmpus	Unidade	Programa	Defenderam Dissertação ou Tese										Total Geral			
			Mestrado			Mestrado Profissional			Doutorado			Total				
			F	M	Total	F	M	Total	F	M	Total					
A – Unidades Universitárias																
Araçatuba	FO	Ciência Animal	18	7	25	-	-	-	-	-	-	-	-	25		
		Ciência Odontológica	6	-	6	-	-	-	-	-	-	3	-	3	9	
		Multicêntrico em Ciências Fisiológicas	2	3	5	-	-	-	-	-	-	-	-	-	5	
		Odontologia	7	3	10	-	-	-	-	-	8	19	27	37		
		Odontologia Preventiva e Social	3	2	5	-	-	-	-	-	-	1	1	6		
		Subtotal	36	15	51	-	-	-	-	-	11	20	31	82		
		Araraquara	FCF	Alimentos e Nutrição	5	2	7	-	-	-	-	-	7	2	9	16
				BioCiências e Biotecnologia Aplicadas à Farmácia	9	4	13	-	-	-	-	-	4	1	5	18
				Ciências Farmacêuticas	13	2	15	-	-	-	-	-	4	4	8	23
				Nanotecnologia Farmacêutica	-	-	-	-	-	-	-	-	-	-	-	-
Subtotal	27			8	35	-	-	-	-	-	15	7	22	57		
FCL	FO	Economia	2	8	10	-	-	-	-	-	-	-	-	10		
		Educação Escolar	14	4	18	-	-	-	-	-	25	8	33	51		
		Estudos Literários	12	11	23	-	-	-	-	-	5	3	8	31		
		Linguística e Língua Portuguesa	13	2	15	-	-	-	-	-	25	3	28	43		
		Sociologia	5	4	9	-	-	-	-	-	4	8	12	21		
		Subtotal	46	29	75	-	-	-	-	-	59	22	81	156		
		IO	FO	Ciências Fisiológicas	-	-	-	-	-	-	-	-	-	-	-	-
Ciências Odontológicas	11			2	13	-	-	-	-	-	6	5	11	24		
Odontologia	1			-	1	-	-	-	-	-	3	4	7	8		
Reabilitação Oral	9			1	10	-	-	-	-	-	6	3	9	19		
Subtotal	21			3	24	-	-	-	-	-	15	12	27	51		
Biotecnologia	8			5	13	-	-	-	-	-	3	2	5	18		
Química	17			18	35	-	-	-	-	-	8	12	20	55		
Subtotal	25			23	48	-	-	-	-	-	11	14	25	73		
Assis	FCL			História	5	13	18	-	-	-	-	-	3	6	9	27
				Letras	8	2	10	-	-	-	-	-	7	4	11	21
		Psicologia	8	11	19	-	-	-	-	-	6	3	9	28		
		Subtotal	21	26	47	-	-	-	-	-	16	13	29	76		

continuação

Câmpus	Unidade	Programa	Defenderam Dissertação ou Tese													
			Mestrado			Mestrado Profissional			Doutorado			Total Geral				
			F	M	Total	F	M	Total	F	M	Total					
Bauru	FAAC	Comunicação	8	8	16	-	-	-	-	-	-	-	-	-	16	
		Design	12	1	13	-	-	-	-	-	-	-	-	-	13	
		Televisão Digital: Informação e Conhecimento	-	-	-	14	7	21	-	-	-	-	-	-	-	21
		Subtotal	20	9	29	14	7	21	-	-	-	-	-	-	-	50
		Total	6	16	22	-	-	-	3	5	8	-	-	-	-	30
FC		Educação para a Ciência	8	5	13	-	-	-	6	4	10	-	-	-	23	
		Psicologia do Desenvolvimento e Aprendizagem	17	2	19	-	-	-	-	-	-	-	-	-	19	
		Subtotal	31	23	54	-	-	-	9	9	18	-	-	-	72	
		Total	8	4	12	-	-	-	-	-	-	-	-	-	12	
		Total	9	13	22	-	-	-	-	-	-	-	-	-	22	
FE		Engenharia Elétrica	2	14	16	-	-	-	-	-	-	-	-	-	16	
		Engenharia Mecânica	2	10	12	-	-	-	-	-	-	-	-	-	12	
		Subtotal	21	41	62	-	-	-	-	-	-	-	-	-	62	
		Total	5	13	18	-	-	-	4	6	10	-	-	-	28	
		Total	8	15	23	-	-	-	3	11	14	-	-	-	37	
Botucatu	FCA	Agronomia (Energia na Agricultura)	13	3	16	-	-	-	5	7	12	-	-	-	28	
		Agronomia (Horticultura)	3	3	6	-	-	-	1	1	2	-	-	-	8	
		Agronomia (Irrigação e Drenagem)	5	2	7	-	-	-	7	4	11	-	-	-	18	
		Agronomia (Proteção de Plantas)	10	10	20	-	-	-	1	1	2	-	-	-	22	
		Subtotal	44	46	90	-	-	-	21	30	51	-	-	-	141	
FM		Anestesiologia	1	6	7	-	-	-	6	11	17	-	-	-	24	
		Bases Gerais da Cirurgia	10	5	15	-	-	-	8	6	14	-	-	-	29	
		Doenças Tropicais	6	5	11	-	-	-	3	1	4	-	-	-	15	
		Enfermagem	-	-	-	14	1	15	-	-	-	-	-	-	15	
		Subtotal	17	2	19	-	-	-	4	5	9	-	-	-	28	
Total	22	12	34	-	-	-	1	1	2	-	-	-	36			
		Patologia	12	3	15	-	-	-	5	5	10	-	-	-	25	
		Pesquisa e Desenvolvimento (Biotecnologia Médica)	-	-	-	16	5	21	-	-	-	-	-	-	21	
		Saúde Coletiva	11	2	13	-	-	-	7	2	9	-	-	-	22	
		Subtotal	79	35	114	30	6	36	34	31	65	-	-	-	215	
		Total	11	2	13	-	-	-	7	2	9	-	-	-	22	

TABELA 2.2.3 – DISTRIBUIÇÃO DOS ALUNOS FORMADOS NA PÓS-GRADUAÇÃO, MESTRADO E DOUTORADO, POR GÊNERO, UNIDADE E PROGRAMA – 2011 (cont.)

Câmpus	Unidade	Programa	Defenderam Dissertação ou Tese									
			Mestrado			Mestrado Profissional			Doutorado			Total Geral
			F	M	Total	F	M	Total	F	M	Total	
Botucatu	FMVZ	Medicina Veterinária	36	14	50	-	-	-	17	7	24	74
		Zootecnia	8	4	12	-	-	-	2	5	7	19
		Subtotal	44	18	62	-	-	-	19	12	31	93
		Biologia Geral e Aplicada	13	5	18	-	-	-	5	3	8	26
Franca	FCHS	Biometria	2	4	6	-	-	-	-	-	-	6
		Ciências Biológicas (Botânica)	4	4	8	-	-	-	5	2	7	15
		Ciências Biológicas (Farmacologia)	8	4	12	-	-	-	-	3	3	15
		Ciências Biológicas (Genética)	6	4	10	-	-	-	8	5	13	23
		Ciências Biológicas (Zoologia)	14	14	28	-	-	-	8	11	19	47
		Subtotal	47	35	82	-	-	-	26	24	50	132
Guaratinguetá	FE	Direito	9	8	17	-	-	-	-	-	-	17
		História	7	12	19	-	-	-	3	5	8	27
		Serviço Social	14	4	18	-	-	-	7	1	8	26
		Subtotal	30	24	54	-	-	-	10	6	16	70
Ilha Solteira	FE	Engenharia Mecânica	19	28	47	-	-	-	9	16	25	72
		Física	1	7	8	-	-	-	1	4	5	13
		Subtotal	20	35	55	-	-	-	10	20	30	85
		Agronomia	15	18	33	-	-	-	9	6	15	48
Jaboticabal	FCAV	Ciência dos Materiais	3	4	7	-	-	-	-	3	3	10
		Ciência e Tecnologia Animal	-	-	-	-	-	-	-	-	-	-
		Engenharia Civil	3	11	14	-	-	-	-	-	-	14
		Engenharia Elétrica	6	22	28	-	-	-	1	8	9	37
		Engenharia Mecânica	2	10	12	-	-	-	-	-	-	12
		Subtotal	29	65	94	-	-	-	10	17	27	121
Jaboticabal	FCAV	Agronomia (Ciência do Solo)	11	8	19	-	-	-	4	4	8	27
		Agronomia (Entomologia Agrícola)	5	4	9	-	-	-	4	6	10	19
		Agronomia (Genética e Melhoramento de Plantas)	5	5	10	-	-	-	6	1	7	17
		Agronomia (Produção e Tecnologia de Sementes)	-	-	-	-	-	-	-	-	-	-
		Agronomia (Produção Vegetal)	9	18	27	-	-	-	9	10	19	46
Cirurgia Veterinária	9	2	11	-	-	-	9	-	9	20		

continuação

Câmpus	Unidade	Programa	Defenderam Dissertação ou Tese									
			Mestrado			Mestrado Profissional			Doutorado			Total Geral
			F	M	Total	F	M	Total	F	M	Total	
Jaboticabal	FCAV	Genética e Melhoramento Animal	13	3	16	-	-	-	6	2	8	24
		Medicina Veterinária	16	15	31	-	-	-	9	14	23	54
		Microbiologia Agropecuária	11	2	13	-	-	-	5	2	7	20
		Zootecnia	12	11	23	-	-	-	11	14	25	48
		Subtotal	91	68	159	-	-	-	63	53	116	275
Marília	FFC	Ciência da Informação	5	2	7	-	-	-	2	1	3	10
		Ciências Sociais	11	13	24	-	-	-	3	4	7	31
		Educação	19	4	23	-	-	-	21	12	33	56
		Filosofia	4	8	12	-	-	-	-	-	-	12
		Fonoaudiologia	-	-	-	-	-	-	-	-	-	-
		Relações Internacionais	6	8	14	-	-	-	-	-	-	14
		Subtotal	45	35	80	-	-	-	26	17	43	123
Pres. Prudente	FCT	Ciências Cartográficas	3	5	8	-	-	-	3	2	5	13
		Educação	31	8	39	-	-	-	-	-	-	39
		Fisioterapia	15	3	18	-	-	-	-	-	-	18
		Geografia	11	17	28	-	-	-	4	7	11	39
		Matemática Aplicada e Computacional	1	-	1	-	-	-	-	-	-	1
		Subtotal	61	33	94	-	-	-	7	9	16	110
Rio Claro	IB	Ciências Biológicas (Biologia Celular e Molecular)	8	4	12	-	-	-	3	2	5	17
		Ciências Biológicas (Biologia Vegetal)	6	4	10	-	-	-	3	2	5	15
		Ciências Biológicas (Microbiologia Aplicada)	7	3	10	-	-	-	4	1	5	15
		Ciências Biológicas (Zoologia)	8	5	13	-	-	-	2	6	8	21
		Ciências da Motricidade	7	5	12	-	-	-	4	5	9	21
		Desenvolvimento Humano e Tecnologias	1	2	3	-	-	-	-	-	-	3
		Subtotal	37	23	60	-	-	-	16	16	32	92
	IGCE	Educação	13	6	19	-	-	-	-	-	-	19
		Educação Matemática	6	5	11	-	-	-	5	4	9	20
		Física	2	5	7	-	-	-	-	-	-	7
		Geociências e Meio Ambiente	2	4	6	-	-	-	2	1	3	9
		Geografia	4	5	9	-	-	-	11	5	16	25
		Geologia Regional	5	4	9	-	-	-	-	-	-	9

TABELA 2.2.3 – DISTRIBUIÇÃO DOS ALUNOS FORMADOS NA PÓS-GRADUAÇÃO, MESTRADO E DOUTORADO, POR GÊNERO, UNIDADE E PROGRAMA – 2011 (cont.)

Câmpus	Unidade	Programa	Defenderam Dissertação ou Tese										Total Geral										
			Mestrado			Mestrado Profissional			Doutorado			Total											
			F	M	Total	F	M	Total	F	M	Total												
Rio Claro	IGCE	Matemática em Rede Nacional	-	-	-	-	-	-	-	-	-	-	-	-	-	-	-	-	-	-	-	-	-
		Matemática Universitária	-	-	-	11	4	15	-	-	-	-	-	-	-	-	-	-	-	-	-	-	15
		Subtotal	32	29	61	11	4	15	18	10	28	10	10	20	21	24	26	25	14	14	24	24	104
S.J. Rio Preto	IBILCE	Biofísica Molecular	5	3	8	-	-	-	1	1	2	1	1	2	10	10	10	10	10	10	10	10	10
		Biologia Animal	8	8	16	-	-	-	2	2	4	2	2	4	20	20	20	20	20	20	20	20	20
		Ciência da Computação	3	18	21	-	-	-	-	-	-	-	-	-	21	21	21	21	21	21	21	21	21
		Engenharia e Ciência de Alimentos	14	6	20	-	-	-	1	3	4	1	3	4	24	24	24	24	24	24	24	24	24
		Estudos Linguísticos	13	1	14	-	-	-	12	-	12	12	-	12	26	26	26	26	26	26	26	26	26
		Genética	9	3	12	-	-	-	10	3	13	10	3	13	25	25	25	25	25	25	25	25	25
		Letras	7	3	10	-	-	-	3	1	4	3	1	4	14	14	14	14	14	14	14	14	14
		Matemática	6	13	19	-	-	-	1	4	5	1	4	5	24	24	24	24	24	24	24	24	24
		Matemática em Rede Nacional	-	-	-	-	-	-	-	-	-	-	-	-	-	-	-	-	-	-	-	-	-
		Microbiologia	6	3	9	-	-	-	-	-	-	-	-	-	9	9	9	9	9	9	9	9	9
		Química	9	11	20	-	-	-	-	-	-	-	-	-	20	20	20	20	20	20	20	20	20
		Subtotal	80	69	149	-	-	-	30	14	44	30	14	44	193	193	193	193	193	193	193	193	193
S.J. Campos	ICT	Biopatologia Bucal	14	4	18	-	-	-	6	4	10	6	4	10	28	28	28	28	28	28	28	28	28
		Odontologia Restauradora	13	3	16	-	-	-	4	4	8	4	4	8	24	24	24	24	24	24	24	24	24
		Subtotal	27	7	34	-	-	-	10	8	18	10	8	18	52	52	52	52	52	52	52	52	52
São Paulo	IA	Artes	11	15	26	-	-	-	-	-	-	-	-	-	26	26	26	26	26	26	26	26	26
		Música	3	5	8	-	-	-	-	-	-	-	-	-	8	8	8	8	8	8	8	8	8
		Subtotal	14	20	34	-	-	-	-	-	-	-	-	-	34	34	34	34	34	34	34	34	34
		Total	928	719	1.647	55	17	72	436	365	801	436	365	801	2.520	2.520	2.520	2.520	2.520	2.520	2.520	2.520	2.520
B – Unidades Complementares																							
B1 – Centros Interunidades																							
Jaboticabal	CAUNESP	Aquicultura	8	8	16	-	-	-	2	7	9	2	7	9	25	25	25	25	25	25	25	25	25
		Subtotal	8	8	16	-	-	-	2	7	9	2	7	9	25	25	25	25	25	25	25	25	25
São Paulo	IFT	Física	2	4	6	-	-	-	2	7	9	2	7	9	15	15	15	15	15	15	15	15	15
		Subtotal	2	4	6	-	-	-	2	7	9	2	7	9	15	15	15	15	15	15	15	15	15
		Total	10	12	22	-	-	-	4	14	18	4	14	18	40	40	40	40	40	40	40	40	40
		Total Geral	938	731	1.669	55	17	72	440	379	819	440	379	819	2.560	2.560	2.560	2.560	2.560	2.560	2.560	2.560	2.560

Fonte: SISPG

TABELA 2.2.3 – DISTRIBUIÇÃO DOS ALUNOS FORMADOS NA PÓS-GRADUAÇÃO, MESTRADO E DOUTORADO, POR GÊNERO, UNIDADE E PROGRAMA – 2012 (cont.)

Câmpus	Unidade	Programa	Defenderam Dissertação ou Tese									
			Mestrado			Mestrado Profissional			Doutorado			Total Geral
			F	M	Total	F	M	Total	F	M	Total	
Assis	FCL	Letras	11	13	24	-	-	-	4	1	5	29
		Psicologia	6	3	9	-	-	-	6	7	13	22
		Subtotal	22	27	49	-	-	-	10	12	22	71
		Comunicação	13	5	18	-	-	-	-	-	-	18
		Design	5	8	13	-	-	-	2	-	2	15
Bauru	FAAC	Televisão Digital: Informação e Conhecimento	-	-	-	7	2	9	-	-	-	9
		Subtotal	18	13	31	7	2	9	2	-	2	42
		Ciência e Tecnologia de Materiais	12	18	30	-	-	-	5	7	12	42
		Educação para a Ciência	10	9	19	-	-	-	10	6	16	35
		Psicologia do Desenvolvimento e Aprendizagem	17	1	18	-	-	-	-	-	-	18
Botucatu	FE	Subtotal	39	28	67	-	-	-	15	13	28	95
		Engenharia Civil e Ambiental	9	10	19	-	-	-	-	-	-	19
		Engenharia de Produção	7	17	24	-	-	-	-	-	-	24
		Engenharia Elétrica	1	9	10	-	-	-	-	-	-	10
		Engenharia Mecânica	2	8	10	-	-	-	-	-	-	10
Botucatu	FCA	Subtotal	19	44	63	-	-	-	-	-	-	63
		Agronomia (Agricultura)	12	11	23	-	-	-	5	7	12	35
		Agronomia (Energia na Agricultura)	10	15	25	-	-	-	8	7	15	40
		Agronomia (Horticultura)	6	4	10	-	-	-	7	2	9	19
		Agronomia (Irrigação e Drenagem)	3	12	15	-	-	-	4	8	12	27
		Agronomia (Proteção de Plantas)	3	5	8	-	-	-	2	3	5	13
		Ciência Florestal	7	14	21	-	-	-	2	1	3	24
		Subtotal	41	61	102	-	-	-	28	28	56	158
		Anestesiologia	1	6	7	-	-	-	2	4	6	13
		Bases Gerais da Cirurgia	6	7	13	-	-	-	5	1	6	19
Bauru	FM	Doenças Tropicais	6	2	8	-	-	-	4	1	5	13
		Enfermagem	-	-	-	17	1	18	-	-	-	18
		Fisiopatologia em Clínica Médica	10	-	10	-	-	-	8	4	12	22
		Ginecologia, Obstetrícia e Mastologia	12	5	17	-	-	-	4	4	8	25
		Patologia	1	2	3	-	-	-	2	3	5	8

continuação

Câmpus	Unidade	Programa	Defenderam Dissertação ou Tese												
			Mestrado			Mestrado Profissional			Doutorado			Total Geral			
			F	M	Total	F	M	Total	F	M	Total				
Botucatu	FM	Pesquisa e Desenvolvimento (Biotecnologia Médica)	-	-	-	6	7	13	-	-	-	-	-	-	13
		Saúde Coletiva	13	3	16	-	-	-	9	1	10	-	-	-	26
		Subtotal	49	25	74	23	8	31	34	18	52	18	8	26	157
		Medicina Veterinária	28	17	45	-	-	-	-	-	-	-	-	-	71
FMVZ		Zootecnia	13	12	25	-	-	-	8	4	12	-	-	37	
		Subtotal	41	29	70	-	-	-	26	12	38	26	12	108	
		Biologia Geral e Aplicada	14	12	26	-	-	-	4	1	5	-	-	31	
		Biometria	2	5	7	-	-	-	-	-	-	-	-	-	7
Franca	FCHS	Ciências Biológicas (Botânica)	5	1	6	-	-	-	5	1	6	-	-	12	
		Ciências Biológicas (Farmacologia)	6	3	9	-	-	-	7	2	9	-	-	18	
		Ciências Biológicas (Genética)	5	4	9	-	-	-	4	2	6	-	-	15	
		Ciências Biológicas (Zoologia)	12	10	22	-	-	-	8	3	11	-	-	33	
		Subtotal	44	35	79	-	-	-	28	9	37	28	9	37	116
		Direito	3	5	8	-	-	-	-	-	-	-	-	-	8
Guaratinguetá	FE	História	5	10	15	-	-	-	4	7	11	-	-	26	
		Serviço Social	15	2	17	-	-	-	4	1	5	-	-	22	
		Subtotal	23	17	40	-	-	-	8	8	16	8	8	56	
		Engenharia Mecânica	10	30	40	-	-	-	11	16	27	-	-	67	
Ilha Solteira	FE	Física	-	7	7	-	-	-	-	-	-	-	-	7	
		Subtotal	10	37	47	-	-	-	11	16	27	11	16	74	
		Agronomia	13	18	31	-	-	-	5	9	14	-	-	45	
		Ciência dos Materiais	9	5	14	-	-	-	2	1	3	-	-	17	
Jaboticabal	FCAV	Ciência e Tecnologia Animal	-	-	-	-	-	-	-	-	-	-	-	-	
		Engenharia Civil	6	7	13	-	-	-	-	-	-	-	-	13	
		Engenharia Elétrica	4	20	24	-	-	-	1	11	12	-	-	36	
		Engenharia Mecânica	4	16	20	-	-	-	-	-	-	-	-	20	
		Subtotal	36	66	102	-	-	-	8	21	29	8	21	131	
		Agronomia (Ciência do Solo)	6	14	20	-	-	-	12	15	27	-	-	47	
Jatapuá	FE	Agronomia (Entomologia Agrícola)	8	6	14	-	-	-	4	3	7	-	-	21	
		Agronomia (Genética e Melhoramento de Plantas)	9	2	11	-	-	-	2	1	3	-	-	14	
		Agronomia (Produção e Tecnologia de Sementes)	-	-	-	-	-	-	-	-	-	-	-	-	
		Subtotal	12	13	25	-	-	-	12	12	24	12	12	49	

TABELA 2.2.3 – DISTRIBUIÇÃO DOS ALUNOS FORMADOS NA PÓS-GRADUAÇÃO, MESTRADO E DOUTORADO, POR GÊNERO, UNIDADE E PROGRAMA – 2012 (cont.)

Câmpus	Unidade	Programa	Defenderam Dissertação ou Tese										Total Geral
			Mestrado			Mestrado Profissional			Doutorado			Total	
			F	M	Total	F	M	Total	F	M	Total		
Jaboticabal	FCAV	Cirurgia Veterinária	7	6	13	-	-	-	4	5	9	22	
		Genética e Melhoramento Animal	12	8	20	-	-	-	4	4	8	28	
		Medicina Veterinária	33	6	39	-	-	-	16	14	30	69	
		Microbiologia Agropecuária	5	3	8	-	-	-	2	5	7	15	
		Zootecnia	20	8	28	-	-	-	6	14	20	48	
		Subtotal	112	66	178	-	-	-	62	73	135	313	
		Marília	FFC	14	5	19	-	-	-	5	4	9	28
Pres. Prudente	FCT	Ciências Sociais	7	19	26	-	-	-	-	7	7	33	
		Educação	25	6	31	-	-	-	13	5	18	49	
		Filosofia	6	16	22	-	-	-	-	-	-	22	
		Fonoaudiologia	3	-	3	-	-	-	-	-	-	3	
		Relações Internacionais	13	4	17	-	-	-	-	-	-	17	
		Subtotal	68	50	118	-	-	-	18	16	34	152	
		Rio Claro	IB	2	2	4	-	-	-	2	4	6	10
Rio Claro	IB	Ciências Cartográficas	21	8	29	-	-	-	-	-	-	29	
		Educação	7	3	10	-	-	-	-	-	-	10	
		Fisioterapia	7	9	16	-	-	-	12	16	28	44	
		Geografia	5	2	7	-	-	-	-	-	-	7	
		Matemática Aplicada e Computacional	42	24	66	-	-	-	14	20	34	100	
		Subtotal	8	7	15	-	-	-	5	2	7	22	
		Rio Claro	IB	6	2	8	-	-	-	6	5	11	19
Rio Claro	IB	Ciências Biológicas (Biologia Celular e Molecular)	1	6	7	-	-	-	3	2	5	12	
		Ciências Biológicas (Biologia Vegetal)	6	5	11	-	-	-	1	8	9	20	
		Ciências Biológicas (Microbiologia Aplicada)	12	5	17	-	-	-	6	3	9	26	
		Ciências Biológicas (Zoologia)	6	7	13	-	-	-	1	1	2	15	
		Ciências da Motricidade	17	4	21	-	-	-	-	-	-	21	
		Desenvolvimento Humano e Tecnologias	56	36	92	-	-	-	22	21	43	135	
		Subtotal	6	2	8	-	-	-	8	4	12	20	
IGCE	Educação Matemática	-	9	9	-	-	-	-	-	-	9		
IGCE	Física	Geociências e Meio Ambiente	9	-	9	-	-	-	1	1	2	11	
		Geografia	8	14	22	-	-	-	15	13	28	50	

continuação

Câmpus	Unidade	Programa	Defenderam Dissertação ou Tese													Total Geral
			Mestrado				Mestrado Profissional				Doutorado				Total Geral	
			F	M	Total	F	M	Total	F	M	Total					
Rio Claro	IGCE	Geologia Regional	2	2	4	-	-	-	-	-	-	-	3	3	7	
		Matemática em Rede Nacional	-	-	-	-	-	-	-	-	-	-	-	-	-	
		Matemática Universitária	-	-	-	9	3	12	-	-	-	-	-	-	12	
		Subtotal	25	27	52	9	3	12	24	21	45	24	21	45	109	
S.J. Rio Preto	IBILCE	Biofísica Molecular	3	7	10	-	-	-	-	-	-	-	2	2	12	
		Biologia Animal	11	9	20	-	-	-	1	4	5	1	4	5	25	
		Ciência da Computação	4	16	20	-	-	-	-	-	-	-	-	-	20	
		Engenharia e Ciência de Alimentos	17	3	20	-	-	-	4	-	4	-	-	4	24	
		Estudos Linguísticos	13	5	18	-	-	-	11	2	13	-	-	13	31	
		Genética	3	1	4	-	-	-	5	1	6	-	-	6	10	
		Letras	12	5	17	-	-	-	1	2	3	-	-	3	20	
		Matemática	4	10	14	-	-	-	2	1	3	-	-	3	17	
		Matemática em Rede Nacional	-	-	-	-	-	-	-	-	-	-	-	-	-	
		Microbiologia	8	4	12	-	-	-	1	-	1	-	-	1	13	
		Química	4	4	8	-	-	-	-	-	-	-	-	-	8	
		Subtotal	79	64	143	-	-	-	25	12	37	25	12	37	180	
S.J. Campos	ICT	Biopatologia Bucal	12	2	14	-	-	-	8	5	13	-	-	13	27	
		Odontologia Restauradora	17	2	19	-	-	-	7	1	8	-	-	8	27	
		Subtotal	29	4	33	-	-	-	15	6	21	15	6	21	54	
São Paulo	IA	Artes	22	8	30	-	-	-	-	-	-	-	-	-	30	
		Música	3	7	10	-	-	-	2	4	6	-	-	6	16	
		Subtotal	25	15	40	-	-	-	2	4	6	2	4	6	46	
		Total	931	751	1.682	39	13	52	456	376	832	456	376	832	2.566	
B – Unidades Complementares																
B1 – Centros Interinidades																
Jaboticabal	CAUNESP	Aquicultura	9	7	16	-	-	-	5	6	11	-	-	11	27	
		Subtotal	9	7	16	-	-	-	5	6	11	5	6	11	27	
São Paulo	IFT	Física	-	4	4	-	-	-	2	7	9	-	-	9	13	
		Subtotal	-	4	4	-	-	-	2	7	9	2	7	9	13	
		Total	9	11	20	-	-	-	7	13	20	7	13	20	40	
		Total Geral	940	762	1.702	39	13	52	463	389	852	463	389	852	2.606	

Fonte: SISPG

TABELA 2.2.3 – DISTRIBUIÇÃO DOS ALUNOS FORMADOS NA PÓS-GRADUAÇÃO, MESTRADO E DOUTORADO, POR GÊNERO, UNIDADE E PROGRAMA – 2013

Câmpus	Unidade	Programa	Defenderam Dissertação ou Tese												Total Geral
			Mestrado			Mestrado Profissional			Doutorado			Total			
			F	M	Total	F	M	Total	F	M	Total				
A – Unidades Universitárias															
Araçatuba	FMV	Ciência Animal	17	10	27	-	-	-	-	-	-	7	3	10	37
		Subtotal	17	10	27	-	-	-	-	-	-	7	3	10	37
		Ciência Odontológica	7	2	9	-	-	-	-	-	-	1	1	2	11
		Multicêntrico em Ciências Fisiológicas	5	2	7	-	-	-	-	-	-	1	-	1	8
		Odontologia	7	3	10	-	-	-	-	-	-	11	14	25	35
		Odontologia Preventiva e Social	3	1	4	-	-	-	-	-	1	1	2	6	
		Subtotal	22	8	30	-	-	-	-	-	14	16	30	60	
Araraquara	FCF	Alimentos e Nutrição	8	1	9	-	-	-	-	-	-	11	1	12	21
		Biociências e Biotecnologia Aplicados à Farmácia	12	1	13	-	-	-	-	-	-	11	-	11	24
		Ciências Farmacêuticas	18	5	23	-	-	-	-	-	-	4	3	7	30
		Ciências Fisiológicas – Associação Ampla	2	1	3	-	-	-	-	-	-	-	1	1	4
		Nanotecnologia Farmacêutica	-	-	-	-	-	-	-	-	-	1	-	1	1
		Subtotal	40	8	48	-	-	-	-	-	27	5	32	80	
FCL		Ciências Sociais	9	6	15	-	-	-	-	-	-	2	2	4	19
		Economia	4	4	8	-	-	-	-	-	-	-	-	-	8
		Educação Escolar	15	5	20	-	-	-	-	-	-	9	1	10	30
		Educação Sexual	-	-	-	-	-	-	-	-	-	-	-	-	-
		Estudos Literários	14	4	18	-	-	-	-	-	-	11	1	12	30
		Linguística e Língua Portuguesa	14	3	17	-	-	-	-	-	10	4	14	31	
		Subtotal	56	22	78	-	-	-	-	-	32	8	40	118	
FO		Ciências Fisiológicas	-	1	1	-	-	-	-	-	-	3	1	4	5
		Ciências Odontológicas	11	2	13	-	-	-	-	-	-	10	7	17	30
		Odontologia	2	1	3	-	-	-	-	-	-	7	7	14	17
		Reabilitação Oral	7	4	11	-	-	-	-	-	-	7	4	11	22
		Subtotal	20	8	28	-	-	-	-	-	-	27	19	46	74
IQ		Biotecnologia	14	5	19	-	-	-	-	-	-	4	2	6	25
		Química	12	19	31	-	-	-	-	-	-	14	13	27	58
		Subtotal	26	24	50	-	-	-	-	-	-	18	15	33	83
Assis	FCL	Biociências	-	-	-	-	-	-	-	-	-	-	-	-	-
		História	9	12	21	-	-	-	-	-	-	1	8	9	30

continuação

Câmpus	Unidade	Programa	Defenderam Dissertação ou Tese										Total Geral
			Mestrado			Mestrado Profissional			Doutorado			Total	
			F	M	Total	F	M	Total	F	M	Total		
Assis	FCL	Letras	9	7	16	-	-	-	8	1	9	25	
		Psicologia	6	3	9	-	-	-	9	4	13	22	
		Subtotal	24	22	46	-	-	-	18	13	31	77	
Bauru	FAAC	Comunicação	14	10	24	-	-	-	-	-	-	24	
		Design	6	1	7	-	-	-	3	3	6	13	
		Televisão Digital: Informação e Conhecimento	-	-	-	9	11	20	-	-	-	20	
		Subtotal	20	11	31	9	11	20	3	3	6	57	
FC	FC	Ciência e Tecnologia de Materiais	6	14	20	-	-	-	3	10	13	33	
		Educação para a Ciência	3	11	14	-	-	-	7	15	22	36	
		Psicologia do Desenvolvimento e Aprendizagem	12	1	13	-	-	-	-	-	-	13	
		Subtotal	21	26	47	-	-	-	10	25	35	82	
FE	FE	Engenharia Civil e Ambiental	4	3	7	-	-	-	-	-	-	7	
		Engenharia de Produção	6	4	10	-	-	-	-	-	-	10	
		Engenharia Elétrica	2	4	6	-	-	-	-	-	-	6	
		Engenharia Mecânica	-	8	8	-	-	-	-	-	8		
		Subtotal	12	19	31	-	-	-	-	-	31		
Botucatu	FCA	Agronomia (Agricultura)	4	7	11	-	-	-	8	12	20	31	
		Agronomia (Energia na Agricultura)	10	17	27	-	-	-	10	17	27	54	
		Agronomia (Horticultura)	10	6	16	-	-	-	6	3	9	25	
		Agronomia (Irrigação e Drenagem)	4	6	10	-	-	-	5	7	12	22	
		Agronomia (Proteção de Plantas)	7	7	14	-	-	-	8	3	11	25	
		Ciência Florestal	12	6	18	-	-	-	2	3	5	23	
		Subtotal	47	49	96	-	-	-	39	45	84	180	
FM	FM	Anestesiologia	-	3	3	-	-	-	7	9	16	19	
		Bases Gerais da Cirurgia	8	4	12	-	-	-	4	5	9	21	
		Doenças Tropicais	8	3	11	-	-	-	5	5	10	21	
		Enfermagem	-	-	-	13	2	15	-	-	15		
		Fisiopatologia em Clínica Médica	16	5	21	-	-	-	9	4	13	34	
		Ginecologia, Obstetrícia e Mastologia	13	2	15	-	-	-	9	1	10	25	
		Patologia	8	2	10	-	-	-	6	3	9	19	

TABELA 2.2.3 – DISTRIBUIÇÃO DOS ALUNOS FORMADOS NA PÓS-GRADUAÇÃO, MESTRADO E DOUTORADO, POR GÊNERO, UNIDADE E PROGRAMA – 2013 (cont.)

Câmpus	Unidade	Programa	Defenderam Dissertação ou Tese													
			Mestrado			Mestrado Profissional			Doutorado			Total Geral				
			F	M	Total	F	M	Total	F	M	Total					
Botucatu	FM	Pesquisa e Desenvolvimento (Biotecnologia Médica)	-	-	-	5	8	13	-	-	-	-	-	-	13	
		Saúde Coletiva	10	3	13	-	-	-	-	-	-	11	6	17	30	
		Subtotal	63	22	85	18	10	28	51	33	84	197				
		FMVZ	Medicina Veterinária	27	11	38	-	-	-	-	-	-	16	13	29	67
			Zootecnia	11	10	21	-	-	-	-	-	-	12	7	19	40
		Subtotal	38	21	59	-	-	-	28	20	48	107				
Franca	IB	Biologia Geral e Aplicada	22	6	28	-	-	-	-	-	-	5	4	9	37	
		Biometria	2	3	5	-	-	-	-	-	-	-	-	-	5	
		Ciências Biológicas (Botânica)	7	6	13	-	-	-	-	-	-	3	-	3	16	
		Ciências Biológicas (Farmacologia)	3	5	8	-	-	-	-	-	-	3	-	3	11	
		Ciências Biológicas (Genética)	9	5	14	-	-	-	-	-	-	5	4	9	23	
		Ciências Biológicas (Zoologia)	9	7	16	-	-	-	-	-	-	5	8	13	29	
		Subtotal	52	32	84	-	-	-	21	16	37	121				
		FCHS	Direito	8	15	23	-	-	-	-	-	-	-	-	-	23
			História	3	10	13	-	-	-	-	-	-	3	8	11	24
			Serviço Social	13	2	15	-	-	-	-	-	-	8	3	11	26
Subtotal	24		27	51	-	-	-	11	11	22	73					
Guaratinguetá	FE		Engenharia Mecânica	7	13	20	-	-	-	-	-	3	21	24	44	
		Física	1	4	5	-	-	-	-	-	-	-	5	10		
		Subtotal	8	17	25	-	-	-	3	26	29	54				
		Agronomia	15	12	27	-	-	-	-	-	-	5	5	10	37	
		Ciência dos Materiais	3	7	10	-	-	-	-	-	-	-	5	5	15	
Ilha Solteira	FE	Ciência e Tecnologia Animal	-	-	-	-	-	-	-	-	-	-	-	-		
		Engenharia Civil	8	6	14	-	-	-	-	-	-	-	-	14		
		Engenharia Elétrica	10	29	39	-	-	-	-	-	-	7	16	23	62	
		Engenharia Mecânica	4	19	23	-	-	-	-	-	-	-	-	23		
		Subtotal	40	73	113	-	-	-	12	26	38	151				
		Agronomia (Ciência do Solo)	7	18	25	-	-	-	-	-	-	12	10	22	47	
		Agronomia (Entomologia Agrícola)	7	10	17	-	-	-	-	-	-	2	1	3	20	
Jaboticabal	FCAV	Agronomia (Genética e Melhoramento de Plantas)	8	5	13	-	-	-	-	-	7	3	10	23		
		Agronomia (Produção Vegetal)	15	20	35	-	-	-	-	-	14	14	28	63		

continuação

Câmpus	Unidade	Programa	Defenderam Dissertação ou Tese											
			Mestrado			Mestrado Profissional			Doutorado			Total Geral		
			F	M	Total	F	M	Total	F	M	Total			
Jaboticabal	FCAV	Cirurgia Veterinária	6	5	11	-	-	-	6	2	8	19		
		Genética e Melhoramento Animal	8	6	14	-	-	-	3	7	10	24		
		Medicina Veterinária	20	20	40	-	-	-	16	9	25	65		
		Microbiologia Agropecuária	10	9	19	-	-	-	6	2	8	27		
		Zootecnia	28	12	40	-	-	-	16	7	23	63		
		Subtotal	109	105	214	-	-	-	82	55	137	351		
Marília	FFC	Ciência da Informação	9	10	19	-	-	-	8	4	12	31		
		Ciências Sociais	7	10	17	-	-	-	5	5	10	27		
		Educação	27	1	28	-	-	-	19	2	21	49		
		Filosofia	4	5	9	-	-	-	-	-	-	9		
		Fonoaudiologia	6	1	7	-	-	-	-	-	-	7		
		Relações Internacionais	7	8	15	-	-	-	-	-	-	15		
		Subtotal	60	35	95	-	-	-	32	11	43	138		
Pres. Prudente	FCT	Ciências Cartográficas	5	6	11	-	-	-	3	1	4	15		
		Educação	20	5	25	-	-	-	-	1	1	26		
		Fisioterapia	12	9	21	-	-	-	-	-	-	21		
		Geografia	6	18	24	-	-	-	4	12	16	40		
		Matemática Aplicada e Computacional	5	5	10	-	-	-	-	-	-	10		
		Subtotal	48	43	91	-	-	-	7	14	21	112		
Rio Claro	IB	Ciências Biológicas (Biologia Celular e Molecular)	8	5	13	-	-	-	8	3	11	24		
		Ciências Biológicas (Biologia Vegetal)	6	4	10	-	-	-	4	2	6	16		
		Ciências Biológicas (Microbiologia Aplicada)	7	4	11	-	-	-	5	-	5	16		
		Ciências Biológicas (Zoologia)	8	5	13	-	-	-	8	3	11	24		
		Ciências da Motricidade	13	12	25	-	-	-	4	5	9	34		
		Desenvolvimento Humano e Tecnologias	5	11	16	-	-	-	3	4	7	23		
		Educação	15	5	20	-	-	-	-	-	-	20		
		Subtotal	62	46	108	-	-	-	32	17	49	157		
IGCE		Educação Matemática	6	7	13	-	-	-	8	5	13	26		
		Física	1	5	6	-	-	-	-	-	-	6		
		Geociências e Meio Ambiente	6	7	13	-	-	-	3	5	8	21		
		Geografia	5	8	13	-	-	-	13	14	27	40		

TABELA 2.2.3 – DISTRIBUIÇÃO DOS ALUNOS FORMADOS NA PÓS-GRADUAÇÃO, MESTRADO E DOUTORADO, POR GÊNERO, UNIDADE E PROGRAMA – 2013 (cont.)

Câmpus	Unidade	Programa	Defenderam Dissertação ou Tese											
			Mestrado			Mestrado Profissional			Doutorado			Total Geral		
			F	M	Total	F	M	Total	F	M	Total			
Rio Claro	IGCE	Geologia Regional	3	5	8	-	-	-	2	2	4	12		
		Matemática em Rede Nacional	-	-	-	5	13	18	-	-	-	18		
		Matemática Universitária	-	-	-	6	7	13	-	-	-	13		
		Subtotal	21	32	53	11	20	31	26	26	52	136		
			1	6	7	-	-	-	3	2	5	12		
S.J. Rio Preto	IBILCE	Biofísica Molecular	11	4	15	-	-	-	2	4	6	21		
		Biologia Animal	5	11	16	-	-	-	-	-	-	16		
		Ciência da Computação	14	4	18	-	-	-	4	-	4	22		
		Engenharia e Ciência de Alimentos	10	1	11	-	-	-	9	1	10	21		
		Estudos Linguísticos	8	2	10	-	-	-	3	3	6	16		
		Genética	8	1	9	-	-	-	8	-	8	17		
		Letras	8	7	15	-	-	-	-	3	3	18		
		Matemática	-	-	-	5	7	12	-	-	-	12		
		Matemática em Rede Nacional	9	3	12	-	-	-	4	2	6	18		
		Microbiologia	9	7	16	-	-	-	-	-	-	16		
		Química	83	46	129	5	7	12	33	15	48	189		
		Subtotal	5	2	7	-	-	-	4	1	5	12		
			5	-	5	-	-	-	3	2	5	10		
	10	2	12	-	-	-	7	3	10	22				
São Paulo	IA	Artes	17	10	27	-	-	-	-	-	27			
		Música	1	8	9	-	-	-	3	1	4	13		
		Subtotal	18	18	36	-	-	-	3	1	4	40		
Total	941	726	1.667	43	48	91	543	426	969	2.727				
B – Unidades Complementares														
B1 – Centros Interunidades														
Jaboticabal	CAUNESP	Aquicultura	9	12	21	-	-	-	6	5	11	32		
		Subtotal	9	12	21	-	-	-	6	5	11	32		
		Física	1	10	11	-	-	-	1	4	5	16		
São Paulo	IFT	Subtotal	1	10	11	-	-	-	1	4	5	16		
		Total	10	22	32	-	-	-	7	9	16	48		
		Total Geral	951	748	1.699	43	48	91	550	435	985	2.775		

Fonte: SISPG

TABELA 2.2.3 – DISTRIBUIÇÃO DOS ALUNOS FORMADOS NA PÓS-GRADUAÇÃO, MESTRADO E DOUTORADO, POR GÊNERO, UNIDADE E PROGRAMA – 2014

Câmpus	Unidade	Programa	Defenderam Dissertação ou Tese											Total Geral		
			Mestrado			Mestrado Profissional			Doutorado			Total				
			F	M	Total	F	M	Total	F	M	Total					
A – Unidades Universitárias																
Araçatuba	FMV	Ciência Animal	20	7	27	-	-	-	-	-	-	6	2	8	35	
		Subtotal	20	7	27	-	-	-	-	-	-	6	2	8	35	
		FO	Ciência Odontológica	6	2	8	-	-	-	-	-	-	6	-	6	14
			Multicêntrico em Ciências Fisiológicas	4	3	7	-	-	-	-	-	-	1	-	1	8
Araraquara	FCF	Odontologia	14	7	21	-	-	-	-	-	-	4	4	8	29	
		Odontologia Preventiva e Social	2	1	3	-	-	-	-	-	-	2	1	3	6	
		Subtotal	26	13	39	-	-	-	-	-	-	13	5	18	57	
		Alimentos e Nutrição	10	1	11	-	-	-	-	-	-	12	-	12	23	
Assis	FCL	Biociências e Biotecnologia Aplicadas à Farmácia	8	3	11	-	-	-	-	-	-	5	3	8	19	
		Ciências Farmacêuticas	20	2	22	-	-	-	-	-	-	10	2	12	34	
		Programa Interinstitucional de Pós-graduação em Ciências Fisiológicas	1	1	2	-	-	-	-	-	-	-	1	1	3	
		Programa Interinstitucional de Pós-graduação em Nanotecnologia Farmacêutica	-	-	-	-	-	-	-	-	-	-	1	-	1	
FCL		Subtotal	39	7	46	-	-	-	-	-	-	28	6	34	80	
		Ciências Sociais	4	9	13	-	-	-	-	-	-	5	6	11	24	
		Economia	4	7	11	-	-	-	-	-	-	-	-	-	11	
		Educação Escolar	28	13	41	-	-	-	-	-	-	18	9	27	68	
FO		Estudos Literários	17	6	23	-	-	-	-	-	-	6	4	10	33	
		Linguística e Língua Portuguesa	15	4	19	-	-	-	-	-	-	16	3	19	38	
		Subtotal	68	39	107	-	-	-	-	-	-	45	22	67	174	
		Ciências Odontológicas	13	5	18	-	-	-	-	-	-	8	2	10	28	
IO		Odontologia	15	9	24	-	-	-	-	-	-	8	5	13	37	
		Reabilitação Oral	9	3	12	-	-	-	-	-	-	3	3	6	18	
		Subtotal	37	17	54	-	-	-	-	-	-	19	10	29	83	
		Biotecnologia	9	2	11	-	-	-	-	-	-	6	3	9	20	
FCL		Química	13	24	37	-	-	-	-	-	-	23	25	48	85	
		Subtotal	22	26	48	-	-	-	-	-	-	29	28	57	105	
		Biociências	17	7	24	-	-	-	-	-	-	-	-	-	24	
		História	7	13	20	-	-	-	-	-	-	2	8	10	30	

TABELA 2.2.3 – DISTRIBUIÇÃO DOS ALUNOS FORMADOS NA PÓS-GRADUAÇÃO, MESTRADO E DOUTORADO, POR GÊNERO, UNIDADE E PROGRAMA – 2014 (cont.)

Câmpus	Unidade	Programa	Defenderam Dissertação ou Tese											Total Geral
			Mestrado			Mestrado Profissional			Doutorado			Total		
			F	M	Total	F	M	Total	F	M	Total			
Assis	FCL	Letras	9	3	12	-	-	-	14	3	17	29		
		Psicologia	10	5	15	-	-	-	6	2	8	23		
		Subtotal	43	28	71	-	-	-	22	13	35	106		
		Comunicação	8	5	13	-	-	-	-	-	-	13		
Bauru	FAAC	Design	3	9	12	-	-	-	3	4	7	19		
		Televisão Digital: Informação e Conhecimento	-	-	-	7	2	9	-	-	-	9		
		Subtotal	11	14	25	7	2	9	3	4	7	41		
		Ciência e Tecnologia de Materiais	8	10	18	-	-	-	5	17	22	40		
FC	FC	Educação para a Ciência	10	7	17	-	-	-	8	4	12	29		
		Psicologia do Desenvolvimento e Aprendizagem	15	3	18	-	-	-	-	-	-	18		
		Subtotal	33	20	53	-	-	-	13	21	34	87		
		Engenharia Civil e Ambiental	15	5	20	-	-	-	-	-	-	20		
FE	FE	Engenharia de Produção	6	9	15	-	-	-	-	-	-	15		
		Engenharia Elétrica	-	10	10	-	-	-	-	-	-	10		
		Engenharia Mecânica	1	11	12	-	-	-	-	-	-	12		
		Subtotal	22	35	57	-	-	-	-	-	-	57		
Botucatu	FCA	Agronomia (Agricultura)	12	10	22	-	-	-	13	9	22	44		
		Agronomia (Energia na Agricultura)	8	14	22	-	-	-	5	7	12	34		
		Agronomia (Horticultura)	10	6	16	-	-	-	6	4	10	26		
		Agronomia (Irrigação e Drenagem)	7	4	11	-	-	-	3	4	7	18		
FM	FM	Agronomia (Proteção de Plantas)	8	4	12	-	-	-	3	6	9	21		
		Ciência Florestal	6	12	18	-	-	-	2	4	6	24		
		Subtotal	51	50	101	-	-	-	32	34	66	167		
		Anestesiologia	4	6	10	-	-	-	7	6	13	23		
FM	FM	Bases Gerais da Cirurgia	4	4	8	-	-	-	7	7	14	22		
		Doenças Tropicais	8	3	11	-	-	-	2	1	3	14		
		Enfermagem	1	-	1	15	2	17	-	-	-	18		
		Fisiopatologia em Clínica Médica	12	2	14	-	-	-	9	5	14	28		
FM	FM	Ginecologia, Obstetria e Mastologia	9	1	10	-	-	-	9	5	14	24		
		Patologia	6	5	11	-	-	-	9	1	10	21		

continuação

Câmpus	Unidade	Programa	Defenderam Dissertação ou Tese											
			Mestrado			Mestrado Profissional			Doutorado			Total Geral		
			F	M	Total	F	M	Total	F	M	Total			
Botucatu	FM	Pesquisa e Desenvolvimento (Biotecnologia Médica)	-	-	-	12	7	19	-	-	-	-	-	19
		Saúde Coletiva	17	5	22	-	-	-	7	1	8	-	-	30
		Subtotal	61	26	87	27	9	36	50	26	76	-	-	199
		Biotecnologia Animal	20	8	28	-	-	-	4	5	9	-	-	37
FMVZ		Medicina Veterinária	14	8	22	-	-	-	9	4	13	-	-	35
		Zootecnia	16	11	27	-	-	-	9	2	11	-	-	38
		Subtotal	50	27	77	-	-	-	22	11	33	-	-	110
		Biologia Geral e Aplicada	16	7	23	-	-	-	5	2	7	-	-	30
IB		Biometria	5	6	11	-	-	-	-	-	-	-	-	11
		Ciências Biológicas (Botânica)	4	1	5	-	-	-	2	3	5	-	-	10
		Ciências Biológicas (Farmacologia)	5	3	8	-	-	-	3	1	4	-	-	12
		Ciências Biológicas (Genética)	5	6	11	-	-	-	6	3	9	-	-	20
		Ciências Biológicas (Zoologia)	11	4	15	-	-	-	8	7	15	-	-	30
		Subtotal	46	27	73	-	-	-	24	16	40	-	-	113
		Direito	11	9	20	-	-	-	-	-	-	-	-	-
Franca	FCHS	História	5	6	11	-	-	-	7	7	14	-	-	25
		Serviço Social	14	3	17	-	-	-	10	2	12	-	-	29
		Subtotal	30	18	48	-	-	-	17	9	26	-	-	74
		Engenharia Mecânica	11	33	44	-	-	-	8	12	20	-	-	64
Guaratinguetá	FE	Física	-	6	6	-	-	-	1	1	2	-	-	8
		Subtotal	11	39	50	-	-	-	9	13	22	-	-	72
		Agronomia	11	16	27	-	-	-	5	6	11	-	-	38
		Ciência dos Materiais	1	8	9	-	-	-	-	3	3	-	-	12
Ilha Solteira	FE	Ciência e Tecnologia Animal	13	9	22	-	-	-	-	-	-	-	-	22
		Engenharia Civil	11	12	23	-	-	-	-	-	-	-	-	23
		Engenharia Elétrica	5	29	34	-	-	-	13	25	38	-	-	72
		Engenharia Mecânica	2	16	18	-	-	-	-	-	-	-	-	18
		Subtotal	43	90	133	-	-	-	18	34	52	-	-	185
		Agronomia (Ciência do Solo)	7	5	12	-	-	-	7	10	17	-	-	29
		Agronomia (Entomologia Agrícola)	9	7	16	-	-	-	5	6	11	-	-	27
Jaboticabal	FCAV	Agronomia (Genética e Melhoramento de Plantas)	9	10	19	-	-	-	3	2	5	-	-	24
		Agronomia (Produção Vegetal)	16	16	32	-	-	-	13	9	22	-	-	54

TABELA 2.2.3 – DISTRIBUIÇÃO DOS ALUNOS FORMADOS NA PÓS-GRADUAÇÃO, MESTRADO E DOUTORADO, POR GÊNERO, UNIDADE E PROGRAMA – 2014 (cont.)

Câmpus	Unidade	Programa	Defenderam Dissertação ou Tese										Total Geral	
			Mestrado			Mestrado Profissional			Doutorado			Total		
			F	M	Total	F	M	Total	F	M	Total			
Jaboticabal	FCAV	Cirurgia Veterinária	10	4	14	-	-	-	10	4	14	28		
		Genética e Melhoramento Animal	7	6	13	-	-	-	4	5	9	22		
		Medicina Veterinária	25	21	46	-	-	-	15	15	30	76		
		Microbiologia Agropecuária	14	4	18	-	-	-	5	-	5	23		
		Zootecnia	18	13	31	-	-	-	11	12	23	54		
		Subtotal	115	86	201	-	-	-	73	63	136	337		
		Marília	FFC	Ciência da Informação	10	5	15	-	-	-	15	5	20	35
				Ciências Sociais	16	4	20	-	-	-	2	8	10	30
				Educação	17	7	24	-	-	-	14	4	18	42
				Filosofia	4	8	12	-	-	-	-	-	-	12
Fonoaudiologia	10			-	10	-	-	-	-	-	-	10		
Relações Internacionais	4			8	12	-	-	-	-	-	-	12		
Subtotal	61			32	93	-	-	-	31	17	48	141		
Pres. Prudente	FCT			Ciências Cartográficas	4	2	6	-	-	-	-	3	3	9
				Educação	16	4	20	-	-	-	11	6	17	37
				Fisioterapia	18	5	23	-	-	-	-	-	-	23
		Geografia	16	11	27	3	4	7	7	8	15	49		
		Matemática Aplicada e Computacional	13	8	21	-	-	-	-	-	-	21		
		Subtotal	67	30	97	3	4	7	18	17	35	139		
		Rio Claro	IB	Ciências Biológicas (Biologia Celular e Molecular)	6	3	9	-	-	-	3	4	7	16
				Ciências Biológicas (Biologia Vegetal)	7	4	11	-	-	-	2	4	6	17
				Ciências Biológicas (Microbiologia Aplicada)	14	3	17	-	-	-	4	2	6	23
				Ciências Biológicas (Zoologia)	6	2	8	-	-	-	4	3	7	15
Ciências da Motricidade	10			12	22	-	-	-	6	6	12	34		
Desenvolvimento Humano e Tecnologias	9			7	16	-	-	-	1	7	8	24		
Educação	29			9	38	-	-	-	-	-	-	38		
Subtotal	81			40	121	-	-	-	20	26	46	167		
IGCE				Educação Matemática	7	8	15	-	-	-	6	4	10	25
				Física	4	5	9	-	-	-	-	-	-	9
		Geociências e Meio Ambiente	9	6	15	-	-	-	2	2	4	19		
		Geografia	5	8	13	-	-	-	1	8	9	22		

continuação

Câmpus	Unidade	Programa	Defenderam Dissertação ou Tese											
			Mestrado			Mestrado Profissional			Doutorado			Total Geral		
			F	M	Total	F	M	Total	F	M	Total			
Rio Claro	IGCE	Geologia Regional	1	1	2	-	-	-	1	1	2	4	4	
		Matemática	-	-	-	1	3	4	-	-	-	4	4	
		Matemática em Rede Nacional	-	-	-	1	8	9	-	-	-	9	9	
		Subtotal	26	28	54	2	11	13	10	15	25	92	92	
S.J. Rio Preto	IBILCE	Biofísica Molecular	3	4	7	-	-	-	6	1	7	14	14	
		Biologia Animal	11	7	18	-	-	-	2	1	3	21	21	
		Ciência da Computação	4	13	17	-	-	-	-	-	-	17	17	
		Engenharia e Ciência de Alimentos	9	1	10	-	-	-	5	2	7	17	17	
		Estudos Linguísticos	17	2	19	-	-	-	15	1	16	35	35	
		Genética	9	3	12	-	-	-	7	3	10	22	22	
		Letras	7	5	12	-	-	-	8	4	12	24	24	
		Matemática	5	10	15	-	-	-	-	4	4	19	19	
		Matemática em Rede Nacional	-	-	-	6	21	27	-	-	-	27	27	
		Microbiologia	9	3	12	-	-	-	9	2	11	23	23	
		Química	13	6	19	-	-	-	-	-	-	19	19	
		Subtotal	87	54	141	6	21	27	52	18	70	238	238	
S.J. Campos	ICT	Biopatologia Bucal	7	-	7	-	-	-	-	1	1	8	8	
		Odontologia Restauradora	14	2	16	-	-	-	6	1	7	23	23	
		Subtotal	21	2	23	-	-	-	6	2	8	31	31	
São Paulo	IA	Artes	6	5	11	-	-	-	-	-	-	11	11	
		Música	3	10	13	-	-	-	2	9	11	24	24	
		Subtotal	9	15	24	-	-	-	2	9	11	35	35	
		Total	1.080	770	1.850	45	47	92	562	421	983	2.925	2.925	
B – Unidades Complementares														
B1 – Centros Interunidades														
Jaboticabal	CAUNESP	Aquicultura	9	13	22	-	-	-	9	2	11	33	33	
		Subtotal	9	13	22	-	-	-	9	2	11	33	33	
São Paulo	IFT	Física	-	6	6	-	-	-	3	2	5	11	11	
		Subtotal	-	6	6	-	-	-	3	2	5	11	11	
		Total	9	19	28	-	-	-	12	4	16	44	44	
		Total Geral	1.089	789	1.878	45	47	92	574	425	999	2.969	2.969	

Fonte: SISPG

TABELA 2.2.4 – SÉRIE HISTÓRICA DOS ALUNOS FORMADOS NA PÓS-GRADUAÇÃO, POR UNIDADE – 2003 A 2014

Câmpus	Unidade	2003	2004	2005	2006	2007	2008	2009	2010	2011	2012	2013	2014
A – Unidades Universitárias													
Araçatuba	FMV	-	-	-	-	-	-	-	-	-	-	37	35
	FO	58	40	45	66	56	67	96	74	82	80	60	57
Araraquara	FCF	54	53	58	57	43	69	74	71	57	82	76	80
	FCL	177	120	142	158	162	162	150	137	156	117	118	174
	FO	48	74	68	47	40	67	54	54	51	55	69	83
	IQ	15	36	80	68	76	64	77	97	73	72	83	105
Assis	FCL	97	66	84	66	83	68	78	68	76	71	77	106
Bauru	FAAC	31	71	46	38	26	39	36	51	50	42	57	41
	FC	33	26	28	30	53	74	77	74	72	95	82	87
	FE	14	20	12	6	10	31	36	40	62	63	31	57
Botucatu	FCA	147	38	113	117	123	114	123	130	141	158	180	167
	FM	115	109	142	136	106	150	151	162	215	157	197	199
	FMVZ	96	103	101	95	116	121	105	102	93	108	116	110
	IB	75	84	78	57	106	103	110	102	132	116	121	113
Franca	FCHS	77	87	73	64	56	70	67	49	70	56	73	74
Guaratinguetá	FE	32	26	38	36	45	42	57	64	85	74	54	72
Ilha Solteira	FE	94	87	103	113	92	116	116	110	121	131	151	185
Jaboticabal	FCAV	283	242	228	257	257	246	291	275	275	313	351	337
Marília	FFC	92	59	78	76	94	110	134	133	123	152	138	141
Pres. Prudente	FCT	48	48	48	48	61	89	58	86	110	100	112	139
Rio Claro	IB	127	94	105	112	111	107	125	139	92	135	157	167
	IGCE	100	93	97	105	95	99	97	122	104	109	136	92
S.J. Rio Preto	IBILCE	109	86	117	99	113	129	154	156	193	180	189	238
S.J. Campos	ICT	33	28	60	27	43	37	36	39	52	54	22	31
São Paulo	IA	30	19	33	13	39	59	41	33	35	46	40	35
Total		1.985	1.709	1.977	1.891	2.006	2.233	2.343	2.368	2.520	2.566	2.727	2.925
B – Unidades Complementares													
B1 – Centros Interunidades													
Jaboticabal	CAUNESP	27	30	28	22	40	32	27	26	25	27	32	33
São Paulo	IFT	13	17	19	19	19	17	26	12	15	13	16	11
Total		40	47	47	41	59	49	53	38	40	40	48	44
Total Geral		2.025	1.756	2.024	1.932	2.065	2.282	2.396	2.406	2.560	2.606	2.775	2.969

GRÁFICO 6 – ALUNOS FORMADOS NA PÓS-GRADUAÇÃO, MESTRADO E DOUTORADO – 2003 A 2014



GRÁFICO 7 – ALUNOS FORMADOS NA PÓS-GRADUAÇÃO, MESTRADO – 2003 A 2014



GRÁFICO 8 – ALUNOS FORMADOS NA PÓS-GRADUAÇÃO, DOUTORADO – 2003 A 2014

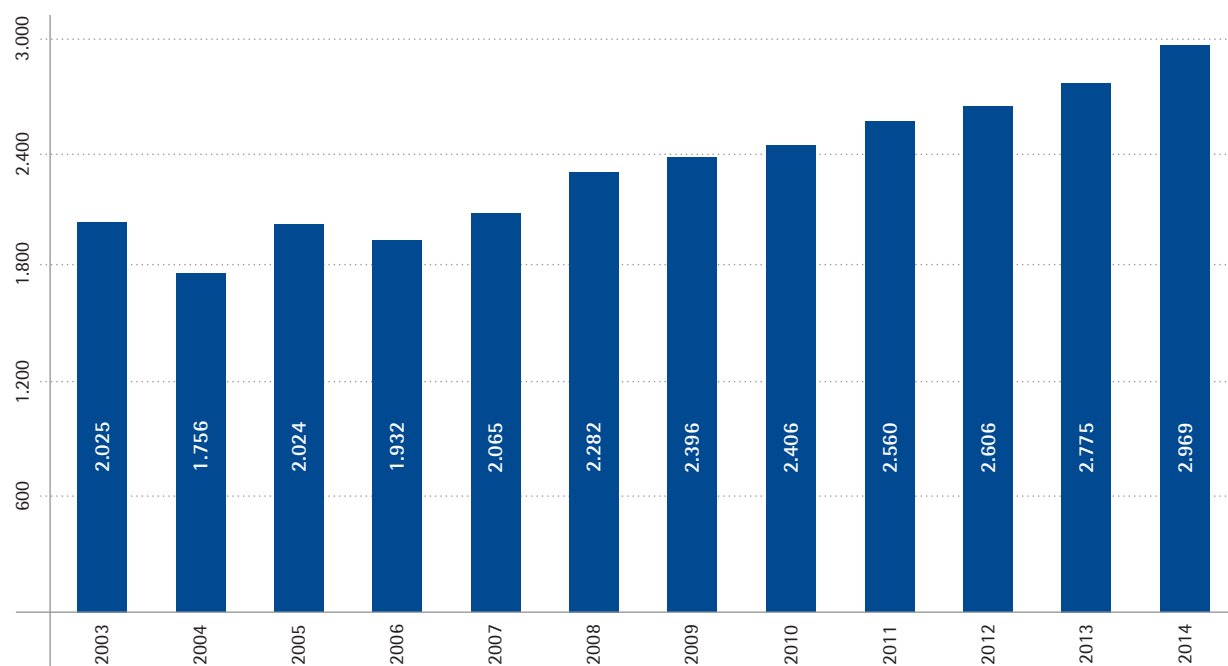

TABELA 2.2.5 – PROGRAMAS DE PÓS-GRADUAÇÃO OFERECIDOS, AVALIAÇÃO CAPES, ANO DE CRIAÇÃO – 2014

Câmpus	Unidade	Programa	Conceito	Curso	Unesp M/F	Unesp D	Capex M/F	Capex D
A - Unidades Universitárias								
Araçatuba	FMV	Ciência Animal	4	MD	2004	2009	2004	2009
	FO	Ciência Odontológica	5	MD	1992	1992	1993	1995
		Multicêntrico em Ciências Fisiológicas	4	MD	2009	2009	2009	2009
		Odontologia	5	MD	1976	1981	1977	1981
		Odontologia Preventiva e Social	4	MD	1993	1993	1994	1995
Araraquara	FCF	Alimentos e Nutrição	4	MD	1988	2004	1989	2005
		Biociências de Biotecnologia Aplicadas à Farmácia	6	MD	1996	1996	1997	1997
		Ciências Farmacêuticas	5	MD	1996	1996	1997	2005
		Nanotecnologia Farmacêutica	4	D	-	2009	2009	2009
	FCL	Ciências Sociais	4	MD	1980	1993	1981	1993
		Economia	3	M	1997	-	1998	-
		Educação Escolar	4	MD	1997	1997	1997	1997
		Educação Sexual	3	F	2013	-	2013	-
		Estudos Literários	5	MD	1980	1993	1980	1993
		Letras (Profletras)	4	F	2014	-	2014	-
		Linguística e Língua Portuguesa	6	MD	1977	1977	1977	1977
		FO	Ciências Fisiológicas	5	MD	2008	2008	2008
	Ciências Odontológicas		5	MD	1977	1983	1978	1983
	Odontologia		6	MD	1990	1990	1990	1993
	Reabilitação Oral		5	MD	1995	1995	1996	1996
	IQ		Biotecnologia	5	MD	1994	1994	1995
		Química	7	MD	1978	1985	1993	1993
Assis	FCL	Biociências	3	M	2011	-	2011	-
		História	5	MD	1980	1988	1980	1989
		Letras	4	MD	1979	1984	1979	1984
		Psicologia	4	MD	1995	1995	1995	2008
Bauru	FAAC	Arquitetura e Urbanismo	3	M	2012	-	2012	-
		Comunicação	4	M	2002	-	2001	-
		Design	5	MD	1999	2009	1999	2009
		Televisão Digital: Informação e Conhecimento	4	F	2008	-	2008	-
	FC	Ciência e Tecnologia de Materiais	6	MD	2003	2003	2004	2004
		Docência para Educação Básica	3	F	2013	-	2013	-
		Educação para a Ciência	6	MD	1996	2003	1997	2003
		Psicologia do Desenvolvimento e Aprendizagem	4	M	2005	-	2005	-
	FE	Engenharia Civil e Ambiental	4	M	2008	-	2009	-
		Engenharia de Produção	4	M	2005	-	2006	-
Engenharia Elétrica		4	M	2007	-	2008	-	
Engenharia Mecânica		4	MD	1996	-	1997	-	
Botucatu	FCA	Agronomia (Agricultura)	5	MD	1987	1987	1988	1988
		Agronomia (Energia na Agricultura)	4	MD	1981	1983	1982	1984
		Agronomia (Horticultura)	5	MD	1980	1992	1980	1992
		Agronomia (Irrigação e Drenagem)	5	MD	1987	1987	1988	1988
		Agronomia (Proteção de Plantas)	5	MD	1986	1986	1987	1987
		Ciência Florestal	5	MD	2006	2006	2007	2007
	FM	Anestesiologia	5	MD	1994	1994	1994	1994
		Bases Gerais da Cirurgia	4	MD	1974	1974	1975	1975
		Doenças Tropicais	5	MD	1992	1992	1992	1992

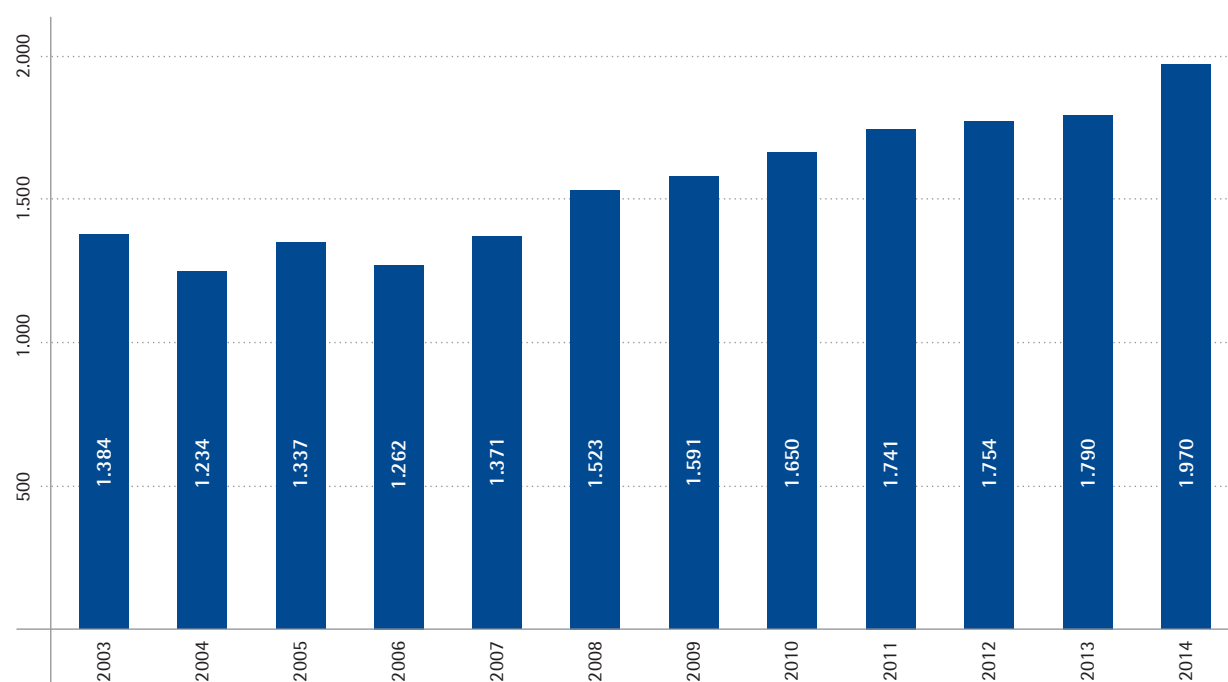
TABELA 2.2.5 – PROGRAMAS DE PÓS-GRADUAÇÃO OFERECIDOS, AVALIAÇÃO CAPES, ANO DE CRIAÇÃO – 2014 (cont.)

Câmpus	Unidade	Programa	Conceito	Curso	Unesp M/F	Unesp D	Capes M/F	Capes D
Botucatu	FM	Enfermagem	4	F	2006	-	2006	-
		Enfermagem	4	MD	2011	2011	2011	2011
		Fisiopatologia em Clínica Médica	5	MD	1981	1981	1981	1981
		Ginecologia, Obstetrícia e Mastologia	5	MD	1995	1995	1992	1992
		Patologia	5	MD	1989	1989	1989	1989
		Pesquisa e Desenvolvimento (Biotecnologia Médica)	4	F	2000	-	2000	-
		Saúde Coletiva	4	MD	1997	2007	1998	2008
	FMVZ	Biotecnologia Animal	5	MD	-	-	-	-
		Medicina Veterinária	5	MD	1981	1981	1983	1981
		Zootecnia	6	MD	1989	1989	1990	1990
	IB	Biologia Geral e Aplicada	5	MD	2004	2004	2004	2004
		Biometria	4	M	2007	-	2008	-
		Ciências Biológicas (Botânica)	4	MD	1981	1989	1981	1990
		Ciências Biológicas (Farmacologia)	4	MD	1988	2006	1988	2006
Ciências Biológicas (Genética)		6	MD	1982	1982	1983	1983	
Ciências Biológicas (Zoologia)		5	MD	1979	1979	1980	1980	
Franca		FCHS	Direito	4	M	1989	-	1990
	História		5	MD	1980	2000	1980	2001
	Planejamento e Análise de Políticas Públicas		3	F	2013	-	2013	-
	Serviço Social		4	MD	1991	1991	1991	1991
Guaratinguetá	FE	Engenharia de Produção	3	M	2013	-	2013	-
		Engenharia Mecânica	5	MD	1983	1983	1983	1983
		Física	4	MD	1990	2005	1990	2005
Ilha Solteira	FE	Agronomia	5	MD	1994	2004	1995	2004
		Ciência dos Materiais	4	MD	1996	2007	1997	2007
		Ciência e Tecnologia Animal	4	M	2011	-	2011	-
		Engenharia Civil	4	M	1999	-	1999	-
		Engenharia Elétrica	6	MD	1992	1999	1992	1999
		Engenharia Mecânica	5	MD	1997	2012	1997	2012
Jaboticabal	FCAV	Agronomia (Ciência do Solo)	5	MD	1995	2004	1996	2005
		Agronomia (Entomologia Agrícola)	5	MD	1987	1996	1988	1997
		Agronomia (Genética e Melhoramento de Plantas)	5	MD	1983	1996	1985	1999
		Agronomia (Produção Vegetal)	6	MD	1976	1983	1976	1984
		Cirurgia Veterinária	5	MD	1991	1998	1992	1999
		Genética e Melhoramento Animal	5	MD	1983	2004	1985	2005
		Medicina Veterinária	6	MD	1990	1998	1999	1999
		Microbiologia Agropecuária	5	MD	1995	1995	1996	1996
		Zootecnia	6	MD	1976	1983	1976	1984
Marília	FFC	Ciência da Informação	6	MD	1998	2004	1998	2005
		Ciências Sociais	4	MD	1999	1999	1999	2006
		Educação	5	MD	1988	1993	1988	1993
		Filosofia	4	M	1996	-	1996	-
		Fonoaudiologia	3	M	2011	-	2011	-
		Relações Internacionais (Interinstitucional)	5	MD	2003	2010	2003	2010
Pres. Prudente	FCT	Ciências Cartográficas	5	MD	1997	2000	1997	2000
		Educação	4	MD	2000	2009	2001	2009
		Ensino de Física	4	F	2013	-	2013	-
		Fisioterapia	4	M	2007	-	2008	-

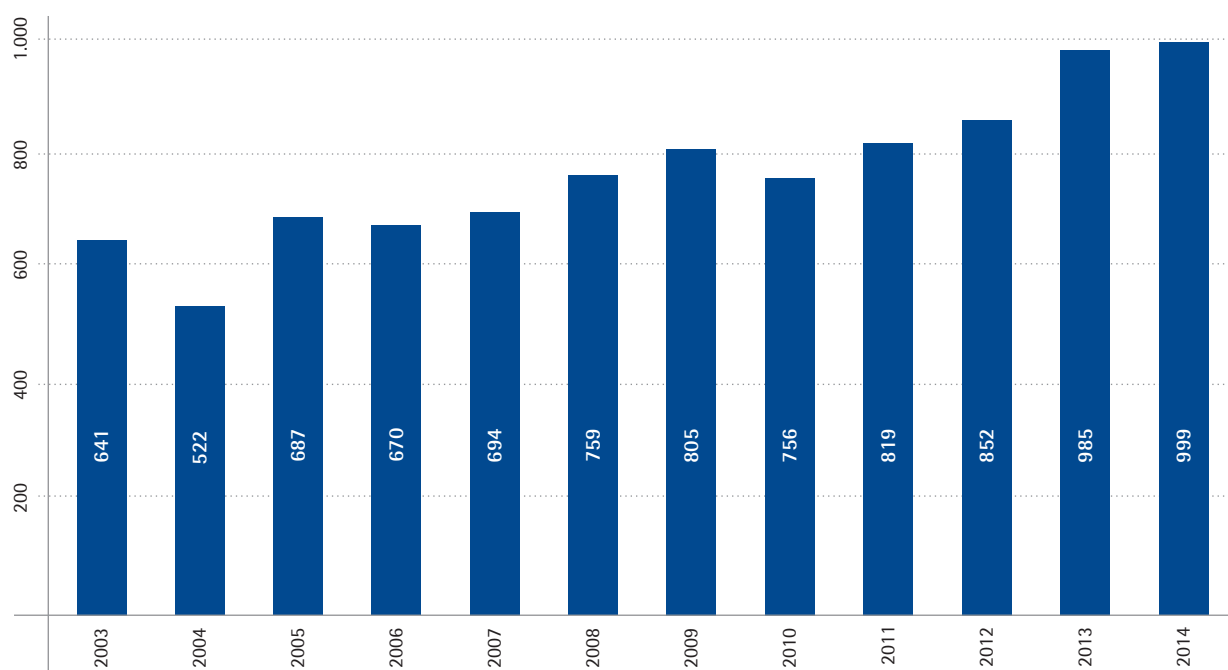
continuação

Câmpus	Unidade	Programa	Conceito	Curso	Unesp M/F	Unesp D	Capes M/F	Capes D
Pres. Prudente	FCT	Geografia	3	F	-	-	-	-
		Geografia	7	MD	1987	1994	1988	1995
		Matemática Aplicada e Computacional	4	M	2009	-	2009	-
Rio Claro	IB	Ciências Biológicas (Biologia Celular e Molecular)	5	MD	1989	1989	1990	1990
		Ciências Biológicas (Biologia Vegetal)	5	MD	1975	1975	1976	1976
		Ciências Biológicas (Microbiologia Aplicada)	5	MD	1988	1988	1989	1989
		Ciências Biológicas (Zoologia)	4	MD	1975	1975	1976	1976
		Ciências da Motricidade	6	MD	1991	2000	1991	2001
		Desenvolvimento Humano e Tecnologias	5	MD	2009	2009	2009	2009
		Ecologia e Biodiversidade	4	MD	2013	2013	2013	2013
		Educação	4	MD	2003	2011	2001	2011
	IGCE	Educação Matemática	6	MD	1987	1992	1984	1993
		Física	3	M	1999	-	2000	-
		Geociências e Meio Ambiente	4	MD	1985	1985	1986	1986
		Geografia	4	MD	1976	1982	1977	1983
		Geologia Regional	4	MD	1985	1985	1986	1986
		Matemática Universitária	3	F	2007	-	2007	-
S.J. Rio Preto	IBILCE	Biofísica Molecular	4	MD	1993	1993	1993	1993
		Biologia Animal	6	MD	2001	2005	2002	2006
		Ciência da Computação	4	M	2005	-	2006	-
		Engenharia e Ciência de Alimentos	4	MD	1998	2005	1998	2005
		Estudos Linguísticos	5	MD	1998	2005	1999	2005
		Genética	5	MD	1982	1982	1983	1983
		Letras	5	MD	1979	1986	1979	1986
		Matemática	5	MD	1998	2007	1998	2008
		Matemática em Rede Nacional	3	F	2010	-	-	-
		Microbiologia	5	MD	2005	2009	2006	2009
S.J. Campos	ICT	Biopatologia Bucal	4	MD	1997	1997	1997	1998
		Odontologia Restauradora	5	MD	1992	1992	1992	1992
São Paulo	IA	Artes	4	F	2013	-	2013	-
		Artes	5	MD	1990	-	1991	2010
		Música	4	MD	2002	2008	2002	2008
A1 - Câmpus Experimentais								
Sorocaba	C. EXP.	Ciências Ambientais	4	MD	2011	2011	2011	2011
Tupã	C. EXP.	Agronegócio e Desenvolvimento	3	M	2013	-	2013	-
B - Unidades Complementares								
B1 - Centros Interunidades								
Jaboticabal	CAUNESP	Aquicultura	5	MD	1990	1990	1990	1990
Rio Claro	BIOEN-Unesp	Bioenergia	4	D	-	2013	-	2013
São Paulo	IFT	Física	7	MD	1987	1987	1971	1971
	IPRI	Desenvolvimento Territorial na América Latina e Caribe	3	M	2013	-	2013	-

Nº de programas recomendados e interIES	134
Nº de mestrados acadêmicos recomendados e interIES	132
Nº de mestrados profissionais recomendados e interIES	12
Nº de doutorados acadêmicos recomendados e interIES	100

M – Mestrado D – Doutorado F – Mestrado Profissional

TABELA 2.2.6 – SÉRIE HISTÓRICA DOS PROGRAMAS DE PÓS-GRADUAÇÃO: AVALIAÇÃO CAPES – 2001 A 2012

Câmpus	Unidade	Programa	2001-03	2004-06	2007-09	2010-12
A – Unidades Universitárias						
Araçatuba	FMV	Ciência Animal	3	4	4	4
		FO	Ciência Odontológica	5	5	5
		Multicêntrico em Ciências Fisiológicas	-	4	4	4
		Odontologia	4	3	4	5
		Odontologia Preventiva e Social	4	4	4	4
Araraquara	FCF	Alimentos e Nutrição	4	4	4	4
		Biociências de Biotecnologia Aplicadas à Farmácia	5	6	6	6
		Ciências Farmacêuticas	4	4	4	5
		Nanotecnologia Farmacêutica	-	4	4	4
	FCL	Economia	4	3	3	3
		Educação Escolar	5	4	4	4
		Educação Sexual (Mestrado Profissional)	-	-	3	3
		Estudos Literários	5	5	5	5
		Linguística e Língua Portuguesa	6	6	6	6
		Sociologia	5	5	4	4
	FO	Ciências Fisiológicas	-	5	5	5
		Ciências Odontológicas	4	5	5	5
		Odontologia	5	5	6	6
		Reabilitação Oral	4	5	5	5
	IQ	Biotecnologia	3	4	4	5
		Química	6	7	6	7
Assis	FCL	Biociências	-	-	3	3
		História	5	5	5	5
		Letras	4	4	4	4
		Psicologia	4	4	3	4
Bauru	FAAC	Arquitetura e Urbanismo	-	-	-	3
		Comunicação	3	3	4	4
		Design	3	4	5	5
		Televisão Digital: Informação e Conhecimento (Mestrado Profissional)	-	3	3	4
	FC	Ciência e Tecnologia de Materiais	3	4	5	6
		Docência para Educação Básica	-	-	-	3
		Educação para a Ciência	4	5	5	6
		Psicologia do Desenvolvimento e Aprendizagem	3	3	3	4
	FE	Engenharia Civil e Ambiental	-	3	3	4
		Engenharia de Produção	3	3	3	4
Engenharia Elétrica		-	3	3	4	
Engenharia Mecânica		3	3	4	4	
Botucatu	FCA	Agronomia (Agricultura)	5	5	5	5
		Agronomia (Energia na Agricultura)	4	4	4	4
		Agronomia (Horticultura)	5	4	5	5
		Agronomia (Irrigação e Drenagem)	5	5	5	5
		Agronomia (Proteção de Plantas)	5	5	5	5
		Ciência Florestal	4	4	4	5
	FM	Anestesiologia	4	5	5	5
		Bases Gerais da Cirurgia	4	5	4	4

continuação

Câmpus	Unidade	Programa	2001-03	2004-06	2007-09	2010-12
Botucatu	FM	Doenças Tropicais	3	4	5	5
		Enfermagem	-	-	4	4
		Enfermagem (Profissional)	3	3	4	4
		Fisiopatologia em Clínica Médica	4	5	5	5
		Ginecologia, Obstetrícia e Mastologia	4	5	5	5
		Patologia	5	5	5	5
		Pesquisa e Desenvolvimento (Biotecnologia Médica) (Mestrado Profissional)	4	4	4	4
		Saúde Coletiva	4	4	4	4
	FMVZ	Biotecnologia Animal	-	-	-	4
		Medicina Veterinária	5	5	5	5
		Zootecnia	5	5	6	6
	IB	Biologia Geral e Aplicada	4	4	5	5
		Biometria	-	4	4	4
		Ciências Biológicas (Botânica)	4	3	4	4
		Ciências Biológicas (Farmacologia)	3	4	4	4
		Ciências Biológicas (Genética)	5	5	6	6
Ciências Biológicas (Zoologia)		5	5	4	5	
Franca	FCHS	Direito	4	3	3	4
		História	4	4	4	4
		Planejamento e Análise de Políticas Públicas	-	-	-	3
		Serviço Social	4	4	4	4
Guaratinguetá	FE	Engenharia Mecânica	4	4	5	5
		Física	4	4	4	4
Ilha Solteira	FE	Agronomia	4	4	5	5
		Ciência dos Materiais	4	4	3	4
		Ciência e Tecnologia Animal	-	-	4	4
		Engenharia Civil	3	3	4	4
		Engenharia Elétrica	5	5	5	6
		Engenharia Mecânica	3	3	4	5
Jaboticabal	FCAV	Agronomia (Ciência do Solo)	4	5	5	4
		Agronomia (Entomologia Agrícola)	5	4	5	5
		Agronomia (Genética e Melhoramento de Plantas)	-	-	5	5
		Agronomia (Produção e Tecnologia de Sementes) ¹	4	4	3	-
		Agronomia (Produção Vegetal)	5	5	5	6
		Cirurgia Veterinária	5	5	4	5
		Genética e Melhoramento Animal	4	4	5	5
		Medicina Veterinária	5	5	6	6
		Microbiologia Agropecuária	4	4	5	5
		Zootecnia	7	7	7	6
Marília	FFC	Ciência da Informação	4	5	5	6
		Ciências Sociais	4	4	4	4
		Educação	5	4	5	5
		Filosofia	3	3	4	4
		Fonoaudiologia	-	-	3	3
		Relações Internacionais (Interinstitucional)	4	4	5	5
Pres. Prudente	FCT	Ciências Cartográficas	4	5	5	5
		Educação	3	4	4	4

TABELA 2.2.6 – SÉRIE HISTÓRICA DOS PROGRAMAS DE PÓS-GRADUAÇÃO: AVALIAÇÃO CAPES – 2001 A 2012 (cont.)

Câmpus	Unidade	Programa	2001-03	2004-06	2007-09	2010-12		
Pres. Prudente	FCT	Fisioterapia	-	3	3	3		
		Geografia	6	6	7	7		
		Geografia (Mestrado Profissional)	-	-	3	3		
		Matemática Aplicada e Computacional	-	3	3	4		
Rio Claro	IB	Ciências Biológicas (Biologia Celular e Molecular)	4	5	5	5		
		Ciências Biológicas (Biologia Vegetal)	4	5	4	5		
		Ciências Biológicas (Microbiologia Aplicada)	4	5	4	5		
		Ciências Biológicas (Zoologia)	4	4	4	4		
		Ciências da Motricidade	5	5	6	6		
		Desenvolvimento Humano e Tecnologias	-	-	4	5		
		Ecologia e Biodiversidade	-	-	-	4		
		Educação	3	3	4	4		
	IGCE	Educação Matemática	5	5	5	5		
		Física	3	3	3	3		
		Geociências e Meio Ambiente	4	4	4	4		
		Geografia	4	4	5	4		
		Geologia Regional	4	5	4	4		
		Matemática em Rede Nacional (Mestrado Profissional)	-	-	3	3		
		Matemática Universitária (Mestrado Profissional)	-	3	3	3		
		S.J. Rio Preto	IBILCE	Biofísica Molecular	5	5	4	4
				Biologia Animal	4	4	5	6
Ciência da Computação	3			3	3	4		
Engenharia e Ciência de Alimentos	5			5	5	4		
Estudos Linguísticos	4			4	5	5		
Genética	3			4	4	5		
Letras	5			5	5	5		
Matemática	4			4	4	5		
Microbiologia	4			4	4	5		
Química	-	3	3	4				
S.J. Campos	ICT	Biopatologia Bucal	5	5	4	4		
		Odontologia Restauradora	4	4	5	5		
São Paulo	IA	Artes	3	4	4	5		
		Música	3	4	4	4		
A1 – Câmpus Experimentais								
Sorocaba	CE	Ciências Ambientais	-	-	4	4		
Tupã	CE	Agronegócio e Desenvolvimento	-	-	-	3		
B – Unidades Complementares								
B1 – Centros Interunidades								
Jaboticabal	CAUNESP	Aquicultura	5	5	6	5		
Rio Claro	BIOEN-Unesp	Bioenergia ²	-	-	-	4		
São Paulo	IFT	Física	6	6	7	7		
	IPPRI	Desenvolvimento Territorial na América Latina e Caribe	-	-	-	3		

¹ Programa desativado em 14/11/2012² Recomendado em 2013

GRÁFICO 9 – PROGRAMAS DE PÓS-GRADUAÇÃO: CONCEITO CAPES – 2001 A 2012



TABELA 2.2.7 – CURSOS LATU SENSU, POR UNIDADE UNIVERSITÁRIA: VAGAS, MATRICULADOS E FORMADOS – 2014

Câmpus	U.U.	Nome do Curso	Edição	Departamento Responsável	Res. Unesp	Início	Término	Nº Docentes Envolvidos	Vagas	Matriculados			Formados		
										Masc.	Fem.	Total	Masc.	Fem.	Total
A – Unidades Universitárias															
Araçatuba	FO	Endodontia	26	Odontologia Restauradora	41/11	07/08/14	23/01/16	9	12	11	1	12	-	-	-
		Ortodontia	12	Odontologia Infantil e Social	41/11	23/10/12	19/09/15	5	12	8	4	12	-	-	-
		Prótese Dentária	8	Departamento de Materiais Odontológicos e Prótese	78/07	14/03/12	22/02/14	14	12	7	5	12	7	5	12
Avaraquara	FCF	Psicologia e Saúde: Interfaces Teóricas e Práticas	2	Materiais Odontológicos e Prótese	41/11	22/02/13	05/07/14	5	40	21	3	24	18	3	21
		Saúde Pública	16	Ciências Biológicas	41/11	01/08/13	13/12/14	26	30	9	1	10	8	1	9
	FO	Endodontia	10	Odontologia Restauradora	78/07	24/04/12	25/02/14	4	12	8	5	13	8	5	13
		Endodontia	11	Odontologia Restauradora	78/07	25/03/14	26/01/16	10	12	8	6	14	-	-	-
		Implantodontia	8	Diagnóstico e Cirurgia	41/11	17/09/12	26/08/14	6	12	5	9	14	5	9	14
		Implantodontia	9	Diagnóstico e Cirurgia	41/11	01/09/14	02/08/16	5	12	6	9	15	-	-	-
		Ortodontia	8	Clínica Infantil	78/07	17/10/11	11/09/14	9	12	8	4	12	8	4	12
		Ortodontia	9	Clínica Infantil	41/11	06/10/14	14/09/17	9	12	2	11	13	-	-	-
		Periodontia	17	Diagnóstico e Cirurgia	41/11	18/03/13	10/12/14	7	12	8	4	12	8	3	11
		FAAC	Estratégias Competitivas: Comunicação, Inovação e Liderança	1	Comunicação Social	78/07	01/08/12	10/02/14	14	56	33	23	56	22	20
Bauru	FAAC	Estratégias Competitivas: Comunicação, Inovação e Liderança	2	Comunicação Social	41/11	08/03/14	10/10/15	18	60	25	15	40	-	-	-
		Hemoterapia	1	Ciências Biológicas	78/07	03/08/12	04/04/14	12	100	79	21	100	69	12	81
	FE	Engenharia de Produção	10	Engenharia de Produção	41/11	15/03/13	31/03/15	14	56	13	43	56	-	-	-
		Engenharia de Segurança do Trabalho	12	Engenharia Mecânica	41/11	13/09/13	31/07/15	21	50	14	30	44	-	-	-
Botucatu	FM	Gestão Estratégica de Negócios (CEGEN)	4	Departamento de Engenharia de Produção	78/07	30/03/12	30/04/14	13	45	21	23	44	16	12	28
		Logística Empresarial	4	Departamento de Engenharia de Produção	41/11	07/03/14	31/12/15	16	45	9	24	33	-	-	-
	FE	Atuação Multiprofissional em Medicina do Exercício Físico e do Esporte	5	Departamento Saúde Pública	41/11	22/02/13	26/04/14	6	50	21	23	44	17	16	33
		Gestão da Produção	12	Produção	41/11	18/09/12	05/03/14	6	60	25	35	60	13	8	21
Marília	FCC	Gestão da Produção	13	Departamento de Produção	41/11	17/09/13	04/03/15	6	60	21	39	60	-	-	-
		Gestão da Produção	14	Departamento de Produção	41/11	16/09/14	03/03/16	6	60	14	46	60	-	-	-
Pres. Prudente	FCT	Formação de Professores em Educação Especial: apoio à escola inclusiva	1	Departamento de Educação Especial	41/11	05/08/13	28/11/14	16	40	38	2	40	25	1	26
		Arte Educação	2	Educação	41/11	07/06/13	30/04/15	10	80	53	4	57	-	-	-
Bauru	FCC	Desenvolvimento Territorial, Trabalho, Educação do Campo e Saberes Agroecológicos	1	Geografia	41/11	08/07/13	31/01/15	18	50	32	16	48	32	16	48

continuação

Câmpus	U.U.	Nome do Curso	Edição	Departamento Responsável	Res. Unesp	Início	Término	Nº Docentes Envolvidos	Matriculados			Formados				
									Vagas	Masc.	Fem.	Total	Masc.	Fem.	Total	
Pres. Prudente	FCT	Educação Infantil (0 a 5 anos)	2	Educação	41/11	22/03/14	30/04/16	11	80	71	3	74	-	-	-	
		Fisioterapia	6	Fisioterapia	41/11	04/02/13	07/02/14	19	31	19	3	22	19	3	22	
		Fisioterapia	7	Fisioterapia	41/11	03/02/14	06/02/15	23	28	20	4	24	16	3	19	
		Gestão Educacional	5	Educação	41/11	03/05/13	30/04/15	11	70	57	9	66	-	-	-	
Rio Claro	IB	Entomologia Urbana – Teoria e Prática	7	Centro de Estudos de Insetos Sociais – CEIS	41/11	14/03/14	18/07/15	5	25	11	10	21	-	-	-	
S.J. Rio Preto	IB/LCE	Formação de Professores de Língua Estrangeira	1	Letras Modernas	78/07	23/02/13	29/09/14	11	50	29	5	34	19	4	23	
São Paulo	IA	Arteterapia/Terapias Expressivas	3	Artes Plásticas	41/11	09/03/13	30/09/14	10	60	52	8	60	31	5	36	
		Fundamentos da Cultura e das Artes	9	Departamento de Artes Plásticas	41/11	16/03/13	15/10/14	12	70	35	29	63	20	14	34	
Total									1.416	793	477	1.269	361	144	505	
A1 – Câmpus Experimentais																
Registro	CE	Ciência e Tecnologia do Ambiente	1	Coordenadoria Executiva	41/11	15/02/14	31/07/15	15	25	12	14	26	-	-	-	
São Vicente	CE	Gestão Ambiental	4	Câmpus Experimental do Litoral Paulista	41/11	02/08/13	07/03/15	17	26	14	9	23	-	-	-	
Sorocaba	CE	Engenharia de Produção	3	Câmpus Experimental de Sorocaba	41/11	07/03/14	29/02/16	14	50	8	32	40	-	-	-	
Total									46	101	34	55	89	-	-	
Total Geral									433	1.517	827	532	1.358	361	144	505

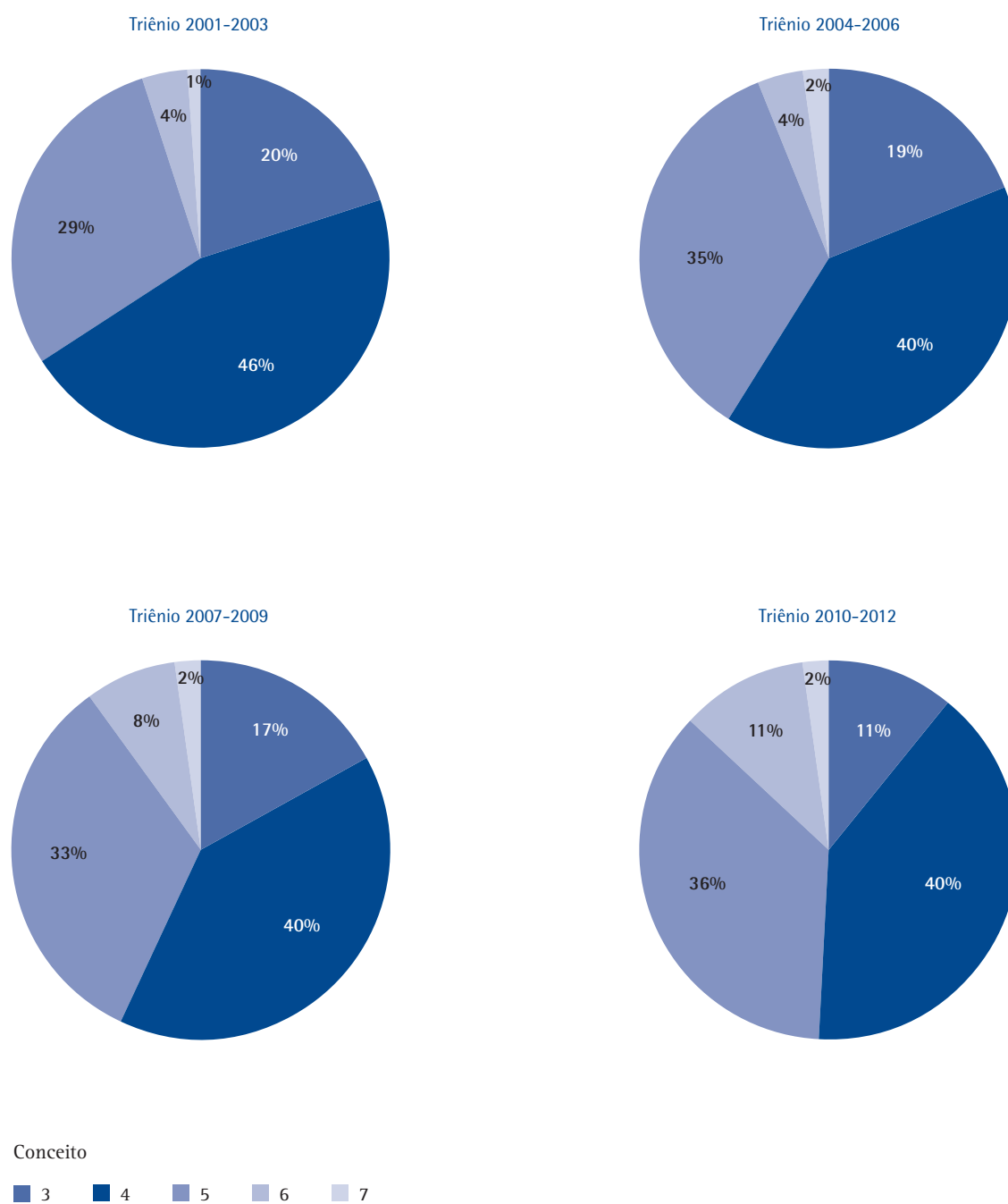
TABELA 2.3.1 – DISTRIBUIÇÃO DOS ALUNOS MATRICULADOS E FORMADOS EM CURSOS DE ENSINO TÉCNICO E MÉDIO – 1999 A 2014

Matriculados Ensino Técnico					Formados Ensino Técnico			
Ano	CTIB	CTIG	CTAJ	Total/Ano	CTIB	CTIG	CTAJ	Total/Ano
1999	568	427	204	1.199	211	46	61	318
2000	428	400	201	1.029	124	102	70	296
2001	415	399	202	1.016	119	85	61	265
2002	568	396	194	1.158	134	79	59	272
2003	646	388	196	1.230	140	75	68	283
2004	596	362	191	1.149	105	74	60	239
2005	639	379	194	1.212	164	78	51	293
2006	591	429	193	1.213	166	53	66	285
2007	624	415	182	1.221	114	78	59	251
2008	652	460	204	1.316	118	86	58	262
2009	688	437	179	1.304	129	64	76	269
2010	656	456	222	1.334	121	37	84	242
2011	697	389	212	1.298	125	39	66	230
2012	655	461	208	1.324	169	45	68	282
2013	601	475	209	1.285	155	30	61	246
2014	618	454	212	1.284	145	45	63	253

Matriculados Ensino Médio					Formados Ensino Médio			
Ano	CTIB	CTIG	CTAJ	Total/Ano	CTIB	CTIG	CTAJ	Total/Ano
1999	213	427	-	640	-	141	-	141
2000	294	383	179	856	74	117	-	191
2001	287	377	176	840	91	111	-	202
2002	294	350	178	822	88	129	-	217
2003	355	338	172	865	83	122	52	257
2004	342	312	182	836	83	109	55	247
2005	339	286	169	794	100	83	45	228
2006	324	279	167	770	121	89	64	274
2007	319	296	132	747	84	92	42	218
2008	363	296	165	824	88	100	35	223
2009	389	224	155	768	118	93	50	261
2010	375	254	140	769	117	88	56	261
2011	395	327	130	852	111	69	36	216
2012	408	314	129	851	128	93	49	270
2013	406	299	124	829	123	94	43	260
2014	408	288	135	831	126	83	42	251

CTIB – Colégio Técnico Industrial Prof. Isaac Portal Roldán – Bauru

CTIG – Colégio Técnico Industrial Prof. Carlos Augusto Patricio Amorim – Guaratinguetá

CTAJ – Colégio Técnico Agrícola José Bonifácio – Jaboticabal

TABELA 2.3.2 – CURSOS DO ENSINO TÉCNICO E MÉDIO OFERECIDOS, POR COLÉGIO

Câmpus	Colégio	Cursos
Bauru	Colégio Técnico Industrial "Prof. Isaac Portal Roldán"	Médio
		Eletrônica
		Informática
		Mecânica
Guaratinguetá	Colégio Técnico Industrial de Guaratinguetá Prof. Carlos Augusto Patricio Amorim	Médio
		Mecânica
		Eletroeletrônica
		Eletrônica
Jaboticabal	Colégio Técnico Agrícola José Bonifácio	Informática
		Médio
		Técnico em Agropecuária
		Técnico em Informática

Conteúdo

3. VESTIBULAR 147

Tabela 3.1	Distribuição de vagas, candidatos ao vestibular, e relação candidato vaga – 2009 a 2014	148
Gráfico 10	Vagas oferecidas no vestibular – 2002 a 2014	166
Gráfico 11	Candidatos ao vestibular – 2002 a 2014	166
Gráfico 12	Relação candidato / vaga no vestibular – 2002 a 2014	167
Tabela 3.2	Perfil dos candidatos ao vestibular, inscritos e matriculados, por área de conhecimento – 2014	168
Tabela 3.3	Resumo do perfil dos ingressantes no vestibular – 2003 a 2014	175

TABELA 3.1 – DISTRIBUIÇÃO DE VAGAS, CANDIDATOS AO VESTIBULAR, E RELAÇÃO CANDIDATO VAGA – 2009 A 2014

Câmpus	Unidade	Curso	Período	2009			2010		
				Vaga	Cand.	C/V	Vaga	Cand.	C/V
Área de Ciências Biológicas									
A – Unidades Universitárias									
Araçatuba	FMV	Medicina Veterinária	I	45	647	14,38	45	519	11,53
		Subtotal		45	647	14,38	45	519	11,53
	FO	Odontologia	N	30	176	5,87	30	255	8,50
		Odontologia	I	80	624	7,80	80	592	7,40
		Subtotal		110	800	7,27	110	847	7,70
Araraquara	FCF	Farmácia-Bioquímica	I	70	1.488	21,26	70	1.415	20,21
		Farmácia-Bioquímica	N	30	525	17,50	30	524	17,47
		Subtotal		100	2.013	20,13	100	1.939	19,39
	FO	Odontologia	I	75	773	10,31	75	938	12,51
		Subtotal		75	773	10,31	75	938	12,51
Assis	FCL	Biotecnologia	I	-	-	-	-	-	-
		Ciências Biológicas - Lic. / Bach.	I	40	290	7,25	40	271	6,78
		Subtotal		40	290	7,25	40	271	6,78
Bauru	FC	Ciências Biológicas - Lic.	N	30	160	5,33	30	193	6,43
		Ciências Biológicas - Lic. / Bach.	I	30	170	5,67	30	130	4,33
		Educação Física - Lic. / Bach.	N	30	246	8,20	30	276	9,20
		Educação Física - Lic. / Bach.	I	30	164	5,47	30	171	5,70
		Subtotal		120	740	6,17	120	770	6,42
Botucatu	FCA	Agronomia	I	80	705	8,81	80	657	8,21
		Engenharia Florestal	I	40	402	10,05	40	365	9,13
		Subtotal		120	1.107	9,23	120	1.022	8,52
	FM	Enfermagem	I	30	697	23,23	30	677	22,57
		Medicina	I	90	10.410	115,67	90	11.630	129,22
		Subtotal		120	11.107	92,56	120	12.307	102,56
	FMVZ	Medicina Veterinária	I	60	1.050	17,50	60	1.321	22,02
		Zootecnia	I	60	294	4,90	60	339	5,65
		Subtotal		120	1.344	11,20	120	1.660	13,83
	IB	Ciências Biomédicas	I	40	1.020	25,50	40	1.005	25,13
		Ciências Biológicas - Lic.	N	40	198	4,95	40	172	4,30
		Ciências Biológicas - Lic. / Bach.	I	40	510	12,75	40	500	12,50
		Nutrição	N	30	672	22,40	30	742	24,73
Subtotal			150	2.400	16,00	150	2.419	16,13	
Ilha Solteira	FE	Agronomia	I	80	856	10,70	80	924	11,55
		Ciências Biológicas - Lic. / Bach.	N	30	138	4,60	30	163	5,43
		Zootecnia	I	40	311	7,78	40	547	13,70
		Subtotal		150	1.305	8,70	150	1.634	10,89
Jaboticabal	FCAV	Agronomia	I	100	885	8,85	100	838	8,38
		Ciências Biológicas - Lic. / Bach.	N	40	276	6,90	40	291	7,28
		Medicina Veterinária	I	50	771	15,42	50	768	15,36
		Zootecnia	I	50	202	4,04	50	337	6,74
		Subtotal		240	2.134	8,89	240	2.234	9,31
Marília	FFC	Fisioterapia	I	40	591	14,78	40	671	16,78
		Fonoaudiologia	I	35	188	5,37	35	222	6,34
		Terapia Ocupacional	I	40	223	5,58	40	232	5,80
		Subtotal		115	1.002	8,71	115	1.125	9,78

continuação

Câmpus	Unidade	Curso	Período	2009			2010			
				Vaga	Cand.	C/V	Vaga	Cand.	C/V	
Pres. Prudente	FCT	Educação Física - Lic. / Bach.	V	45	172	3,82	45	205	4,56	
		Educação Física - Lic. / Bach.	V/N	45	249	5,53	45	306	6,80	
		Fisioterapia	I	45	502	11,16	45	584	12,98	
		Subtotal		135	923	6,84	135	1.095	8,11	
Rio Claro	IB	Ciências Biológicas - Lic. / Bach.	I	40	535	13,38	40	514	12,85	
		Ciências Biológicas - Lic. / Bach.	N	25	239	9,56	25	252	10,08	
		Ecologia	I	30	241	8,03	30	192	6,40	
		Educação Física - Lic. / Bach.	I	-	-	-	-	-	-	
		Educação Física - Lic.	I	-	-	-	-	-	-	
		Educação Física - Lic. / Bach.	I	60	523	8,72	60	539	8,98	
		Subtotal		155	1.538	9,92	155	1.497	9,66	
S.J. Rio Preto	IBILCE	Ciências Biológicas - Lic. / Bach.	I	50	480	9,60	50	530	10,60	
		Subtotal		50	480	9,60	50	530	10,60	
S.J. Campos	ICT	Odontologia	I	50	445	8,90	50	509	10,18	
		Odontologia	N	30	200	6,67	30	239	7,97	
		Subtotal		80	645	8,06	80	748	9,35	
		Total Biológicas		1.925	29.248	15,19	1.925	31.555	16,39	
Área de Ciências Exatas										
Araraquara	FCF	Engenharia de Bioprocessos e Biotecnologia	I	-	-	-	-	-	-	
		Subtotal		-	-	-	-	-	-	
	IQ	Engenharia Química	I	-	-	-	-	-	-	
		Química - Química Tecnológica - Bach.	I	50	804	16,08	50	722	14,44	
Química - Lic.		N	30	210	7,00	30	173	5,77		
		Subtotal		80	1.014	12,68	80	895	11,19	
Assis	FCL	Engenharia Biotecnológica	I	45	531	11,80	45	685	15,22	
		Subtotal		45	531	11,80	45	685	15,22	
Bauru	FC	Ciência da Computação - Bach.	I	30	603	20,10	30	620	20,67	
		Física - Lic. / Bach. em Física de Materiais	V/N	40	111	2,78	40	117	2,93	
		Matemática - Lic.	N	40	132	3,30	40	171	4,28	
		Meteorologia - Bach.	N	-	-	-	-	-	-	
		Química - Lic. em Química / Bach. em Química Ambiental Tecnológica	N	30	160	5,33	30	164	5,47	
		Sistemas de Informação - Bach.	N	40	509	12,73	40	485	12,13	
			Subtotal		180	1.515	8,42	180	1.557	8,65
	FE	Engenharia Civil	I	60	1.324	22,07	60	1.531	25,52	
		Engenharia Mecânica	I	60	1.375	22,92	60	1.481	24,68	
		Engenharia Elétrica	I	60	829	13,82	60	854	14,23	
Engenharia de Produção		N	40	1.124	28,10	40	1.263	31,58		
		Subtotal		220	4.652	21,15	220	5.129	23,31	
Botucatu	FCA	Engenharia de Bioprocessos e Biotecnologia	I	-	-	-	-	-	-	
		Subtotal		-	-	-	-	-	-	
	IB	Física Médica	I	40	199	4,98	40	245	6,13	
		Subtotal		40	199	4,98	40	245	6,13	
Guaratinguetá	FE	Engenharia Civil	I	40	630	15,75	40	773	19,33	
		Engenharia Elétrica	I	40	506	12,65	40	487	12,18	
		Engenharia Mecânica	I	60	951	15,85	60	900	15,00	
		Engenharia Mecânica	N	30	507	16,90	30	431	14,37	

TABELA 3.1 – DISTRIBUIÇÃO DE VAGAS, CANDIDATOS AO VESTIBULAR, E RELAÇÃO CANDIDATO VAGA – 2009 A 2014 (cont.)

Câmpus	Unidade	Curso	Período	2009			2010		
				Vaga	Cand.	C/V	Vaga	Cand.	C/V
Guaratinguetá	FE	Engenharia de Produção Mecânica	I	30	989	32,97	30	949	31,63
		Engenharia de Materiais	I	40	474	11,85	40	525	13,13
		Física - Lic. / Bach.	N	40	195	4,88	40	142	3,55
		Matemática - Lic.	N	30	90	3,00	30	151	5,03
		Subtotal		310	4.342	14,00	310	4.358	14,06
Ilha Solteira	FE	Engenharia Civil	I	80	1.470	18,38	80	1.678	20,98
		Engenharia Elétrica	I	80	1.021	12,76	80	1.023	12,79
		Engenharia Mecânica	I	80	1.390	17,38	80	1.334	16,68
		Física - Lic.	N	30	74	2,47	30	89	2,97
		Matemática - Lic.	N	30	57	1,90	30	105	3,50
		Subtotal		300	4.012	13,37	300	4.229	14,10
Pres. Prudente	FCT	Ciências da Computação - Bach.	V/N	35	430	12,29	35	368	10,51
		Engenharia Ambiental	I	35	584	16,69	35	538	15,37
		Engenharia Cartográfica	I	40	169	4,23	40	148	3,70
		Estatística	D	30	121	4,03	30	118	3,93
		Física - Lic.	N	30	91	3,03	30	59	1,97
		Matemática - Lic.	M	40	90	2,25	40	54	1,35
		Matemática - Lic.	N	50	106	2,12	50	120	2,40
		Química - Lic.	N	40	187	4,68	40	161	4,03
		Subtotal		300	1.778	5,93	300	1.566	5,22
Rio Claro	IGCE	Ciências da Computação - Bach.	I	30	411	13,70	30	395	13,17
		Ciências da Computação - Bach.	N	30	360	12,00	30	395	13,17
		Engenharia Ambiental	I	30	842	28,07	30	856	28,53
		Física - Lic. / Bach.	I	40	217	5,43	40	154	3,85
		Geologia	I	35	638	18,23	35	619	17,69
		Matemática - Lic. / Bach.	I	40	157	3,93	40	140	3,50
		Subtotal		205	2.625	12,80	205	2.559	12,48
S.J. Rio Preto	IBILCE	Ciências da Computação - Bach.	I	35	473	13,51	35	498	14,23
		Engenharia de Alimentos	I	30	734	24,47	30	639	21,30
		Física - Lic. em Física / Bach. em Física Biológica	I	40	62	1,55	40	132	3,30
		Matemática - Lic. / Bach.	I	-	-	-	-	-	-
		Matemática - Lic. / Bach.	D	55	146	2,65	55	134	2,44
		Matemática - Lic. / Bach.	N	45	110	2,44	45	135	3,00
		Química - Lic. em Química / Bach. em Química Ambiental	I	40	286	7,15	40	228	5,70
		Subtotal		245	1.811	7,39	245	1.766	7,21
S.J. Campos	ICT	Engenharia Ambiental	I	-	-	-	-	-	-
		Subtotal		-	-	-	-	-	-
Total Exatas				1.925	22.479	11,68	1.925	22.989	11,94
Área de Ciências Humanas									
Araraquara	FCL	Administração Pública - Bach.	D	50	651	13,02	50	703	14,06
		Administração Pública - Bach.	N	50	671	13,42	50	605	12,10
		Ciências Econômicas - Bach.	D	50	902	18,04	50	791	15,82
		Ciências Econômicas - Bach.	N	50	737	14,74	50	583	11,66
		Ciências Sociais - Lic. / Bach.	D	50	271	5,42	50	251	5,02
		Ciências Sociais - Lic. / Bach.	N	50	276	5,52	50	166	3,32
		Letras - Lic. / Bach.	D	60	355	5,92	60	343	5,72
		Letras - Lic. / Bach.	N	60	289	4,82	60	287	4,78

continuação

Câmpus	Unidade	Curso	Período	2009			2010		
				Vaga	Cand.	C/V	Vaga	Cand.	C/V
Araraquara	FCL	Pedagogia - Lic.	D	50	154	3,08	50	173	3,46
		Pedagogia - Lic.	N	50	242	4,84	50	173	3,46
		Subtotal		520	4.548	8,75	520	4.075	7,84
Assis	FCL	História - Lic.	M	40	135	3,38	45	127	2,82
		História - Lic.	N	45	166	3,69	45	127	2,82
		Letras - Lic.	M	70	191	2,73	70	114	1,63
		Letras - Lic.	N	70	135	1,93	70	279	3,99
		Psicologia	M/V	45	375	8,33	45	556	12,36
		Psicologia	V/N	45	445	9,89	45	266	5,91
		Subtotal		315	1.447	4,59	320	1.469	4,59
Bauru	FAAC	Arquitetura e Urbanismo	I	45	1.257	27,93	45	1.647	36,60
		Comunic. Social - Jornalismo	D	40	771	19,28	40	694	17,35
		Comunic. Social - Jornalismo	N	50	742	14,84	50	671	13,42
		Comunic. Social - Radialismo	D	30	440	14,67	30	439	14,63
		Comunic. Social - Relações Públicas	N	50	729	14,58	50	690	13,80
		Desenho Industrial - Progr. Visual	D	-	-	-	-	-	-
		Desenho Industrial - Progr. Visual	N	-	-	-	-	-	-
		Desenho Industrial - Proj. do Produto	N	-	-	-	-	-	-
		Design (Design Gráfico)	D	30	421	14,03	30	520	17,33
		Design (Design Gráfico ou de Produto)	N	60	671	11,18	60	706	11,77
		Artes Visuais - Lic. / Bach.	V/N	30	106	3,53	30	100	3,33
		Subtotal		335	5.137	15,33	335	5.467	16,32
	FC	Pedagogia - Lic.	N	50	197	3,94	40	201	5,03
		Psicologia	I	35	812	23,20	35	838	23,94
		Psicologia	N	35	615	17,57	35	724	20,69
Subtotal		120	1.624	13,53	110	1.763	16,03		
Franca	FCHS	Direito	D	50	2.463	49,26	50	2.775	55,50
		Direito	N	60	1.813	30,22	60	1.826	30,43
		História - Lic. / Bach.	D	50	395	7,90	50	275	5,50
		História - Lic. / Bach.	N	50	325	6,50	50	232	4,64
		Relações Internacionais	V	50	844	16,88	50	796	15,92
		Relações Internacionais	N	50	804	16,08	50	505	10,10
		Serviço Social	D	40	148	3,70	40	187	4,68
		Serviço Social	N	50	336	6,72	50	277	5,54
		Subtotal		400	7.128	17,82	400	6.873	17,18
Jaboticabal	FCAV	Administração	N	40	600	15,00	40	968	24,20
		Subtotal		40	600	15,00	40	968	24,00
Marília	FFC	Arquivologia	D	30	65	2,17	30	98	3,27
		Biblioteconomia	D	35	102	2,91	35	63	1,80
		Ciências Sociais - Lic. / Bach.	M	35	160	4,57	50	94	1,88
		Ciências Sociais - Lic. / Bach.	N	45	164	3,64	50	175	3,50
		Filosofia - Lic. / Bach.	N	35	147	4,20	35	167	4,77
		Pedagogia - Lic.	M	40	150	3,75	40	64	1,60
		Pedagogia - Lic.	N	80	243	3,04	80	208	2,60
		Relações Internacionais	N	40	545	13,63	40	669	16,73
		Subtotal		340	1.576	4,64	360	1.538	4,27

TABELA 3.1 – DISTRIBUIÇÃO DE VAGAS, CANDIDATOS AO VESTIBULAR, E RELAÇÃO CANDIDATO VAGA – 2009 A 2014 (cont.)

Câmpus	Unidade	Curso	Período	2009			2010		
				Vaga	Cand.	C/V	Vaga	Cand.	C/V
Pres. Prudente	FCT	Arquitetura e Urbanismo	I	40	618	15,45	40	713	17,83
		Geografia - Lic. / Bach.	M	40	184	4,60	40	123	3,08
		Geografia - Lic. / Bach.	N	45	229	5,09	45	131	2,91
		Pedagogia - Lic.	V	35	79	2,26	35	96	2,74
		Pedagogia - Lic.	N	45	202	4,49	45	181	4,02
		Subtotal			205	1.312	6,40	205	1.244
Rio Claro	IB	Pedagogia - Lic.	N	45	235	5,22	45	183	4,07
		Subtotal		45	235	5,22	45	183	4,07
	IGCE	Geografia - Lic. / Bach.	I	40	360	9,00	40	262	6,55
		Geografia - Lic.	N	40	193	4,83	40	134	3,35
		Subtotal		80	553	6,91	80	396	4,95
S.J. Rio Preto	IBILCE	Letras - Lic.	D	34	130	3,82	34	155	4,56
		Letras - Lic.	N	34	139	4,09	39	141	3,62
		Letras-Tradutor - Bach.	I	32	394	12,31	32	345	10,78
		Pedagogia - Lic.	N	40	218	5,45	40	200	5,00
		Subtotal		140	881	6,29	145	841	5,80
São Paulo	IA	Artes Cênicas - Bach.	M	-	-	-	-	-	-
		Arte-Teatro - Lic.	M	20	461	23,05	20	513	25,65
		Artes Visuais - Lic. / Bach.	D	40	665	16,63	40	759	18,98
		Educação Musical - Lic.	D	20	155	7,75	20	152	7,60
		Música - Canto - Bach.	D	5	78	15,60	5	80	16,00
		Música - Composição ou Regência - Bach.	D	20	121	6,05	20	104	5,20
		Música - Instrumento: Cordas - Contrabaixo Acústico, Viola, Violino e Violoncelo - Bach.	D	10	83	8,30	10	77	7,70
		Música - Instrumento: Sopros - Clarineta, Flauta, Instrumento Antigo e Oboé - Bach.	D	11	57	5,18	11	44	4,00
		Música - Instrumento: Percussão - Bach.	D	5	38	7,60	5	37	7,40
		Música - Instrumento: Teclados - Orgão Tubular e Piano - Bach.	D	9	44	4,89	9	49	5,44
		Música - Instrumento: Violão - Bach.	D	4	51	12,75	4	71	17,75
		Subtotal		144	1.753	12,17	144	1.886	13,10
		Total Humanas				2.684	26.794	9,98	2.704
Total Unidades Universitárias				6.534	78.521	12,02	6.554	81.247	12,40
Área de Ciências Biológicas									
A1 – Câmpus Experimentais									
Dracena	CE	Engenharia Agrônômica	I	-	-	-	-	-	-
		Zootecnia	D	40	238	5,95	40	416	10,40
		Subtotal		40	238	5,95	40	416	10,40
Registro	CE	Agronomia	I	40	315	7,88	40	273	6,83
		Engenharia de Pesca	I	-	-	-	-	-	-
		Subtotal		40	315	7,88	40	273	6,83
São Vicente	CE	Ciências Biol. (Bach. Ger. Cost. / Biol. Marinha)	I	40	662	16,55	40	592	14,80
		Ciências Biol. - Lic.	N	-	-	-	-	-	-
		Subtotal		40	662	16,55	40	592	14,80
Total Biológicas				120	1.215	10,13	120	1.281	10,68

continuação

Câmpus	Unidade	Curso	Período	2009			2010		
				Vaga	Cand.	C/V	Vaga	Cand.	C/V
Área de Ciências Exatas									
Itapeva	CE	Engenharia Industrial Madeireira	I	40	171	4,28	40	186	4,65
		Engenharia de Produção	I	-	-	-	-	-	-
		Subtotal		40	171	4,28	40	186	4,65
Rosana	CE	Engenharia de Energia	I	-	-	-	-	-	-
		Subtotal		-	-	-	-	-	-
S.J. Boa Vista	CE	Engenharia de Telecomunicações	I	-	-	-	-	-	-
		Subtotal		-	-	-	-	-	-
Sorocaba	CE	Engenharia de Controle e Automação	I	40	662	16,55	40	623	15,58
		Engenharia Ambiental	I	60	970	16,17	60	1.087	18,12
		Subtotal		100	1.632	16,32	100	1.710	17,10
Tupã	CE	Engenharia de Biosistemas	I	-	-	-	-	-	-
		Subtotal		-	-	-	-	-	-
Total Exatas				140	1.803	12,88	140	1.896	13,54
Área de Ciências Humanas									
Ourinhos	CE	Geografia - Lic. / Bach.	N	45	297	6,60	45	401	8,91
		Geografia - Lic. / Bach.	D	45	248	5,51	45	519	11,53
		Subtotal		90	545	6,06	90	920	10,22
Rosana	CE	Turismo	D	40	240	6,00	40	203	5,08
		Subtotal		40	240	6,00	40	203	5,08
Tupã	CE	Administração	D	40	434	10,85	-	-	-
		Administração	N	40	183	4,58	-	-	-
		Subtotal		80	617	7,71	-	-	-
Total Humanas				210	1.402	6,68	130	1.123	8,64
Total Câmpus Experimentais				470	4.420	9,40	390	4.300	11,03
Total Geral				7.004	82.941	11,84	6.944	85.547	12,32

TABELA 3.1 – DISTRIBUIÇÃO DE VAGAS, CANDIDATOS AO VESTIBULAR, E RELAÇÃO CANDIDATO VAGA – 2009 A 2014 (cont.)

Câmpus	Unidade	Curso	Período	2011			2012		
				Vaga	Cand.	C/V	Vaga	Cand.	C/V
Área de Ciências Biológicas									
A – Unidades Universitárias									
Araçatuba	FMV	Medicina Veterinária	I	45	674	14,98	45	726	16,13
		Subtotal		45	674	15	45	726	16
	FO	Odontologia	N	30	283	9,43	30	366	12,20
		Odontologia	I	80	751	9,39	80	830	10,38
		Subtotal		110	1.034	9,40	110	1.196	10,87
Araraquara	FCF	Farmácia-Bioquímica	I	70	1.177	16,81	70	1.070	15,29
		Farmácia-Bioquímica	N	30	512	17,07	30	506	16,87
		Subtotal		100	1.689	16,89	100	1.576	15,76
	FO	Odontologia	I	75	1.011	13,48	75	1.129	15,05
		Subtotal		75	1.011	13,48	75	1.129	15,05
Assis	FCL	Biotecnologia	I	-	-	-	-	-	-
		Ciências Biológicas - Lic. / Bach.	I	40	270	6,75	40	266	6,65
		Subtotal		40	270	6,75	40	266	6,65
Bauru	FC	Ciências Biológicas - Lic.	N	30	210	7,00	40	158	3,95
		Ciências Biológicas - Lic. / Bach.	I	30	172	5,73	40	369	9,23
		Educação Física - Lic. / Bach.	N	30	283	9,43	40	362	9,05
		Educação Física - Lic. / Bach.	I	30	145	4,83	40	206	5,15
		Subtotal		120	810	6,75	160	1.095	6,84
Botucatu	FCA	Agronomia	I	80	668	8,35	80	660	8,25
		Engenharia Florestal	I	40	285	7,13	40	365	9,13
		Subtotal		120	953	7,94	120	1.025	8,54
	FM	Enfermagem	I	30	626	20,87	30	608	20,27
		Medicina	I	90	11.604	128,93	90	15.387	170,97
		Subtotal		120	12.230	101,92	120	15.995	133,29
	FMVZ	Medicina Veterinária	I	60	1.235	20,58	60	1.436	23,93
		Zootecnia	I	60	359	5,98	60	372	6,20
		Subtotal		120	1.594	13,28	120	1.808	15,07
	IB	Ciências Biomédicas	I	40	1.078	26,95	40	1.165	29,13
		Ciências Biológicas - Lic.	N	40	247	6,18	40	144	3,60
		Ciências Biológicas - Lic. / Bach.	I	40	452	11,30	40	405	10,13
		Nutrição	N	30	742	24,73	30	644	21,47
Subtotal			150	2.519	16,79	150	2.358	15,72	
Ilha Solteira	FE	Agronomia	I	80	955	11,94	80	1.076	13,45
		Ciências Biológicas - Lic. / Bach.	N	30	143	4,77	50	298	5,96
		Zootecnia	I	40	547	13,68	40	465	11,63
		Subtotal		150	1.645	10,97	170	1.839	10,82
Jaboticabal	FCAV	Agronomia	I	100	798	7,98	100	916	9,16
		Ciências Biológicas - Lic. / Bach.	N	40	292	7,30	40	275	6,88
		Medicina Veterinária	I	50	824	16,48	50	997	19,94
		Zootecnia	I	50	250	5,00	50	390	7,80
		Subtotal		240	2.164	9,02	240	2.578	10,74
Marília	FFC	Fisioterapia	I	40	740	18,50	40	703	17,58
		Fonoaudiologia	I	35	214	6,11	35	213	6,09
		Terapia Ocupacional	I	40	267	6,68	40	219	5,48
		Subtotal		115	1.221	10,62	115	1.135	9,87

continuação

Câmpus	Unidade	Curso	Período	2011			2012			
				Vaga	Cand.	C/V	Vaga	Cand.	C/V	
Pres. Prudente	FCT	Educação Física - Lic. / Bach.	V	45	184	4,09	45	192	4,27	
		Educação Física - Lic. / Bach.	V/N	45	341	7,58	45	237	5,27	
		Fisioterapia	I	45	650	14,44	45	610	13,56	
		Subtotal		135	1.175	8,70	135	1.039	7,70	
Rio Claro	IB	Ciências Biológicas - Lic. / Bach.	I	40	509	12,73	40	441	11,03	
		Ciências Biológicas - Lic. / Bach.	N	25	310	12,40	25	230	9,20	
		Ecologia	I	30	226	7,53	30	143	4,77	
		Educação Física - Lic. / Bach.	I	-	-	-	-	-	-	
		Educação Física - Lic.	I	-	-	-	-	-	-	
		Educação Física - Lic. / Bach.	I	60	432	7,20	60	416	6,93	
		Subtotal		155	1.477	9,53	155	1.230	7,94	
S.J. Rio Preto	IBILCE	Ciências Biológicas - Lic. / Bach.	I	50	408	8,16	50	424	8,48	
		Subtotal		50	408	8,16	50	424	8,48	
S.J. Campos	ICT	Odontologia	I	50	574	11,48	50	625	12,50	
		Odontologia	N	30	341	11,37	30	299	9,97	
		Subtotal		80	915	11,44	80	924	11,55	
Total Biológicas				1.925	31.789	16,51	1.985	36.343	18,31	
Área de Ciências Exatas										
Araraquara	FCF	Engenharia de Bioprocessos e Biotecnologia	I	-	-	-	-	-	-	
		Subtotal		-	-	-	-	-	-	
	IQ	Engenharia Química	I	-	-	-	-	-	-	
		Química - Química Tecnológica - Bach.	I	50	811	16,22	50	849	16,98	
		Química - Lic.	N	30	191	6,37	30	178	5,93	
		Subtotal		80	1.002	12,53	80	1.027	12,84	
Assis	FCL	Engenharia Biotecnológica	I	45	633	14,07	45	641	14,24	
		Subtotal		45	633	14,07	45	641	14,24	
Bauru	FC	Ciência da Computação - Bach.	I	30	650	21,67	30	703	23,43	
		Física - Lic. / Bach. em Física de Materiais	V/N	40	126	3,15	60	156	2,60	
		Matemática - Lic.	N	40	183	4,58	40	188	4,70	
		Meteorologia - Bach.	N	-	-	-	-	-	-	
		Química - Lic. em Química / Bach. em Química Ambiental Tecnológica	N	40	204	5,10	40	168	4,20	
		Sistemas de Informação - Bach.	N	40	600	15,00	40	545	13,63	
			Subtotal		190	1.763	9,28	210	1.760	8,38
	FE	Engenharia Civil	I	60	2.111	35,18	60	3.138	52,30	
		Engenharia Mecânica	I	60	1.670	27,83	60	1.819	30,32	
		Engenharia Elétrica	I	60	951	15,85	60	1.024	17,07	
Engenharia de Produção		N	40	1.263	31,58	40	1.474	36,85		
		Subtotal		220	5.995	27,25	220	7.455	33,89	
Botucatu	FCA	Engenharia de Bioprocessos e Biotecnologia	I	-	-	-	-	-	-	
		Subtotal		-	-	-	-	-	-	
	IB	Física Médica	I	40	242	6,05	40	217	5,43	
		Subtotal		40	242	6,05	40	217	5,43	
Guaratinguetá	FE	Engenharia Civil	I	40	1.071	26,78	40	1.396	34,90	
		Engenharia Elétrica	I	40	531	13,28	40	598	14,95	
		Engenharia Mecânica	I	60	826	13,77	60	1.187	19,78	
		Engenharia Mecânica	N	30	537	17,90	30	554	18,47	

TABELA 3.1 – DISTRIBUIÇÃO DE VAGAS, CANDIDATOS AO VESTIBULAR, E RELAÇÃO CANDIDATO VAGA – 2009 A 2014 (cont.)

Câmpus	Unidade	Curso	Período	2011			2012		
				Vaga	Cand.	C/V	Vaga	Cand.	C/V
Guaratinguetá	FE	Engenharia de Produção Mecânica	I	30	1.013	33,77	30	1.209	40,30
		Engenharia de Materiais	I	40	569	14,23	40	575	14,38
		Física - Lic. / Bach.	N	40	214	5,35	40	184	4,60
		Matemática - Lic.	N	30	118	3,93	30	113	3,77
		Subtotal		310	4.879	15,74	310	5.816	18,76
Ilha Solteira	FE	Engenharia Civil	I	80	2.012	25,15	80	2.745	34,31
		Engenharia Elétrica	I	80	1.118	13,98	80	1.199	14,99
		Engenharia Mecânica	I	80	1.387	17,34	80	1.591	19,89
		Física - Lic.	N	30	72	2,40	30	71	2,37
		Matemática - Lic.	N	30	69	2,30	30	63	2,10
		Subtotal		300	4.658	15,53	300	5.669	18,90
Pres. Prudente	FCT	Ciências da Computação - Bach.	V/N	35	422	12,06	35	392	11,20
		Engenharia Ambiental	I	35	569	16,26	35	509	14,54
		Engenharia Cartográfica	I	40	212	5,30	40	215	5,38
		Estatística	D	30	133	4,43	30	113	3,77
		Física - Lic.	N	30	87	2,90	30	71	2,37
		Matemática - Lic.	M	40	97	2,43	40	77	1,93
		Matemática - Lic.	N	50	132	2,64	50	138	2,76
		Química - Lic.	N	40	203	5,08	40	128	3,20
		Subtotal		300	1.855	6,18	300	1.643	5,48
Rio Claro	IGCE	Ciências da Computação - Bach.	I	30	413	13,77	30	432	14,40
		Ciências da Computação - Bach.	N	30	482	16,07	30	381	12,70
		Engenharia Ambiental	I	30	941	31,37	30	849	28,30
		Física - Lic. / Bach.	I	40	243	6,08	40	184	4,60
		Geologia	I	35	717	20,49	35	749	21,40
		Matemática - Lic. / Bach.	I	40	145	3,63	45	142	3,16
		Subtotal		205	2.941	14,35	210	2.737	13,03
S.J. Rio Preto	IBILCE	Ciências da Computação - Bach.	I	35	450	12,86	35	571	16,31
		Engenharia de Alimentos	I	30	613	20,43	30	690	23,00
		Física - Lic. em Física / Bach. em Física Biológica	I	40	80	2,00	50	117	2,34
		Matemática - Lic. / Bach.	I	-	-	-	-	-	-
		Matemática - Lic. / Bach.	D	55	126	2,29	55	129	2,35
		Matemática - Lic. / Bach.	N	45	117	2,60	45	124	2,76
		Química - Lic. em Química / Bach. em Química Ambiental	I	40	237	5,93	50	259	5,18
		Subtotal		245	1.623	6,62	265	1.890	7,13
S.J. Campos	ICT	Engenharia Ambiental	I	-	-	-	-	-	-
		Subtotal		-	-	-	-	-	-
Total Exatas				1.935	25.591	13,23	1.980	28.855	14,57
Área de Ciências Humanas									
Araraquara	FCL	Administração Pública - Bach.	D	50	354	7,08	50	505	10,10
		Administração Pública - Bach.	N	50	492	9,84	50	368	7,36
		Ciências Econômicas - Bach.	D	50	718	14,36	50	864	17,28
		Ciências Econômicas - Bach.	N	50	666	13,32	50	672	13,44
		Ciências Sociais - Lic. / Bach.	D	50	181	3,62	50	220	4,40
		Ciências Sociais - Lic. / Bach.	N	50	218	4,36	50	162	3,24
		Letras - Lic. / Bach.	D	60	280	4,67	60	310	5,17
		Letras - Lic. / Bach.	N	60	285	4,75	60	247	4,12

continuação

Câmpus	Unidade	Curso	Período	2011			2012				
				Vaga	Cand.	C/V	Vaga	Cand.	C/V		
Araraquara	FCL	Pedagogia - Lic.	D	50	135	2,70	50	140	2,80		
		Pedagogia - Lic.	N	50	190	3,80	50	172	3,44		
		Subtotal		520	3.519	6,77	520	3.660	7,04		
Assis	FCL	História - Lic.	M	45	122	2,71	45	166	3,69		
		História - Lic.	N	45	170	3,78	45	135	3,00		
		Letras - Lic.	M	70	191	2,73	70	127	1,81		
		Letras - Lic.	N	70	179	2,56	70	217	3,10		
		Psicologia	M/V	45	456	10,13	45	713	15,84		
		Psicologia	V/N	45	577	12,82	45	302	6,71		
		Subtotal		320	1.695	5,30	320	1.660	5,19		
Bauru	FAAC	Arquitetura e Urbanismo	I	45	1.800	40,00	45	2.019	44,87		
		Comunic. Social - Jornalismo	D	40	650	16,25	40	826	20,65		
		Comunic. Social - Jornalismo	N	50	723	14,46	50	731	14,62		
		Comunic. Social - Radialismo	D	30	459	15,30	30	444	14,80		
		Comunic. Social - Relações Públicas	N	50	723	14,46	50	802	16,04		
		Desenho Industrial - Progr. Visual	D	-	-	-	-	-	-		
		Desenho Industrial - Progr. Visual	N	-	-	-	-	-	-		
		Desenho Industrial - Proj. do Produto	N	-	-	-	-	-	-		
		Design (Design Gráfico)	D	30	461	15,37	30	541	18,03		
		Design (Design Gráfico ou de Produto)	N	60	663	11,05	60	685	11,42		
		Artes Visuais - Lic. / Bach.	V/N	30	93	3,10	30	94	3,13		
		Subtotal		335	5.572	16,63	335	6.142	18,33		
			FC	Pedagogia - Lic.	N	40	246	6,15	40	227	5,68
				Psicologia	I	35	854	24,40	35	1.022	29,20
				Psicologia	N	35	879	25,11	35	966	27,60
Subtotal				110	1.979	17,99	110	2.215	20,14		
Franca	FCHS	Direito	D	50	2.512	50,24	50	2.966	59,32		
		Direito	N	60	1.923	32,05	60	2.054	34,23		
		História - Lic. / Bach.	D	50	277	5,54	50	265	5,30		
		História - Lic. / Bach.	N	50	268	5,36	50	261	5,22		
		Relações Internacionais	V	50	689	13,78	50	1.001	20,02		
		Relações Internacionais	N	50	685	13,70	50	706	14,12		
		Serviço Social	D	40	154	3,85	40	220	5,50		
		Serviço Social	N	50	355	7,10	50	286	5,72		
		Subtotal		400	6.863	17,16	400	7.759	19,40		
Jaboticabal	FCAV	Administração	N	40	968	24,20	40	771	19,28		
		Subtotal		40	968	24,20	40	771	19,28		
Marília	FFC	Arquivologia	D	30	99	3,30	30	63	2,10		
		Biblioteconomia	D	35	118	3,37	35	96	2,74		
		Ciências Sociais - Lic. / Bach.	M	50	147	2,94	50	118	2,36		
		Ciências Sociais - Lic. / Bach.	N	50	135	2,70	50	190	3,80		
		Filosofia - Lic. / Bach.	N	35	143	4,09	35	155	4,43		
		Pedagogia - Lic.	M	40	111	2,78	40	87	2,18		
		Pedagogia - Lic.	N	80	247	3,09	80	268	3,35		
		Relações Internacionais	N	40	562	14,05	40	720	18,00		
		Subtotal		360	1.562	4,34	360	1.697	4,71		

TABELA 3.1 – DISTRIBUIÇÃO DE VAGAS, CANDIDATOS AO VESTIBULAR, E RELAÇÃO CANDIDATO VAGA – 2009 A 2014 (cont.)

Câmpus	Unidade	Curso	Período	2011			2012		
				Vaga	Cand.	C/V	Vaga	Cand.	C/V
Pres. Prudente	FCT	Arquitetura e Urbanismo	I	40	754	18,85	40	1.036	25,90
		Geografia - Lic. / Bach.	M	40	109	2,73	40	154	3,85
		Geografia - Lic. / Bach.	N	45	171	3,80	45	156	3,47
		Pedagogia - Lic.	V	35	82	2,34	35	62	1,77
		Pedagogia - Lic.	N	45	216	4,80	45	185	4,11
		Subtotal			205	1.332	6,50	205	1.593
Rio Claro	IB	Pedagogia - Lic.	N	45	218	4,84	45	227	5,04
		Subtotal		45	218	4,84	45	227	5,04
	IGCE	Geografia - Lic. / Bach.	I	40	243	6,08	40	233	5,83
		Geografia - Lic.	N	40	134	3,35	40	103	2,58
		Subtotal		80	377	4,71	80	336	4,20
S.J. Rio Preto	IBLCE	Letras - Lic.	D	34	109	3,21	34	134	3,94
		Letras - Lic.	N	39	136	3,49	39	173	4,44
		Letras-Tradutor - Bach.	I	32	359	11,22	32	339	10,59
		Pedagogia - Lic.	N	40	180	4,50	40	182	4,55
		Subtotal		145	784	5,41	145	828	5,71
São Paulo	IA	Artes Cênicas - Bach.	M	-	-	-	-	-	-
		Arte-Teatro - Lic.	M	20	503	25,15	20	533	26,65
		Artes Visuais - Lic. / Bach.	D	40	744	18,60	40	769	19,23
		Educação Musical - Lic.	D	20	169	8,45	20	176	8,80
		Música - Canto - Bach.	D	5	75	15,00	5	86	17,20
		Música - Composição ou Regência - Bach.	D	20	98	4,90	20	152	7,60
		Música - Instrumento: Cordas - Contrabaixo Acústico, Viola, Violino e Violoncelo - Bach.	D	10	79	7,90	10	86	8,60
		Música - Instrumento: Sopros - Clarineta, Flauta, Instrumento Antigo e Oboé - Bach.	D	11	46	4,18	11	44	4,00
		Música - Instrumento: Percussão - Bach.	D	5	43	8,60	4	45	11,25
		Música - Instrumento: Teclados - Orgão Tubular e Piano - Bach.	D	9	53	5,89	10	47	4,70
		Música - Instrumento: Violão - Bach.	D	4	98	24,50	4	73	18,25
		Subtotal		144	1.908	13,25	144	2.011	13,97
		Total Humanas		2.704	26.777	9,90	2.704	28.899	10,69
		Total Unidades Universitárias		6.564	84.157	12,82	6.669	94.097	14,11
Área de Ciências Biológicas									
A1 – Câmpus Experimentais									
Dracena	CE	Engenharia Agrônômica	I	-	-	-	-	-	-
		Zootecnia	D	40	416	10,40	40	341	8,53
		Subtotal		40	416	10,40	40	341	8,53
Registro	CE	Agronomia	I	40	273	6,83	40	491	12,28
		Engenharia de Pesca	I	-	-	-	-	-	-
		Subtotal		40	273	6,83	40	491	12,28
São Vicente	CE	Ciências Biol. (Bach. Ger. Cost. / Biol. Marinha)	I	40	485	12,13	40	510	12,75
		Ciências Biol. - Lic.	N	-	-	-	-	-	-
		Subtotal		40	485	12,13	40	510	12,75
Total Biológicas		120	1.174	9,78	120	1.342	11,18		

continuação

Câmpus	Unidade	Curso	Período	2011			2012		
				Vaga	Cand.	C/V	Vaga	Cand.	C/V
Área de Ciências Exatas									
Itapeva	CE	Engenharia Industrial Madeireira	I	40	241	6,03	40	199	4,98
		Engenharia de Produção	I	-	-	-	-	-	-
		Subtotal		40	241	6,03	40	199	4,98
Rosana	CE	Engenharia de Energia	I	-	-	-	-	-	-
		Subtotal		-	-	-	-	-	-
S.J. Boa Vista	CE	Engenharia de Telecomunicações	I	-	-	-	-	-	-
		Subtotal		-	-	-	-	-	-
Sorocaba	CE	Engenharia de Controle e Automação	I	40	623	15,58	40	688	17,20
		Engenharia Ambiental	I	60	1.087	18,12	60	1.057	17,62
		Subtotal		100	1.710	17,10	100	1.745	17,45
Tupã	CE	Engenharia de Biosistemas	I	-	-	-	-	-	-
		Subtotal		-	-	-	-	-	-
Total Exatas				140	1.951	13,94	140	1.944	13,89
Área de Ciências Humanas									
Ourinhos	CE	Geografia - Lic. / Bach.	N	45	519	11,53	45	514	11,42
		Geografia - Lic. / Bach.	D	45	401	8,91	45	469	10,42
		Subtotal		90	920	10,22	90	983	10,92
Rosana	CE	Turismo	D	40	259	6,48	40	219	5,48
		Subtotal		40	259	6,48	40	219	5,48
Tupã	CE	Administração	D	40	401	10,03	40	328	8,20
		Administração	N	40	479	11,98	40	349	8,73
		Subtotal		80	880	11,00	80	677	8,46
Total Humanas				210	2.059	9,80	210	1.879	8,95
Total Câmpus Experimentais				470	5.184	11,03	470	5.165	10,99
Total Geral				7.034	89.341	12,70	7.139	99.262	13,90

TABELA 3.1 – DISTRIBUIÇÃO DE VAGAS, CANDIDATOS AO VESTIBULAR, E RELAÇÃO CANDIDATO VAGA – 2009 A 2014 (cont.)

Câmpus	Unidade	Curso	Período	2013			2014		
				Vaga	Cand.	C/V	Vaga	Cand.	C/V
Área de Ciências Biológicas									
A – Unidades Universitárias									
Araçatuba	FMV	Medicina Veterinária	I	45	856	19,02	45	953	21,18
		Subtotal		45	856	19,02	45	953	21,18
	FO	Odontologia	N	30	249	8,30	30	353	11,77
		Odontologia	I	80	785	9,81	80	839	10,49
		Subtotal		110	1.034	9,40	110	1.192	10,49
Araraquara	FCF	Farmácia-Bioquímica	I	70	786	11,23	70	783	11,19
		Farmácia-Bioquímica	N	30	350	11,67	30	350	11,67
		Subtotal		100	1.136	11,36	100	1.133	11,33
	FO	Odontologia	I	75	1.102	14,69	75	1.151	15,35
		Subtotal		75	1.102	14,69	75	1.151	15,35
Assis	FCL	Biotecnologia	I	-	-	-	-	-	-
		Ciências Biológicas - Lic. / Bach.	I	40	211	5,28	40	266	6,65
		Subtotal		40	211	5,28	40	266	6,65
Bauru	FC	Ciências Biológicas - Lic.	N	40	164	4,10	40	182	4,55
		Ciências Biológicas - Lic. / Bach.	I	40	289	7,23	40	307	7,68
		Educação Física - Lic. / Bach.	N	40	377	9,43	40	479	11,98
		Educação Física - Lic. / Bach.	I	40	211	5,28	40	260	6,50
		Subtotal		160	1.041	6,51	160	1.228	7,68
Botucatu	FCA	Agronomia	I	80	632	7,90	80	708	8,85
		Engenharia Florestal	I	40	262	6,55	40	251	6,28
		Subtotal		120	894	7,45	120	959	7,99
	FM	Enfermagem	I	30	522	17,40	30	566	18,87
		Medicina	I	90	16.680	185,33	90	19.486	216,51
		Subtotal		120	17.202	143,35	120	20.052	167,10
	FMVZ	Medicina Veterinária	I	60	1.568	26,13	60	1.733	28,88
		Zootecnia	I	60	421	7,02	60	396	6,60
		Subtotal		120	1.989	16,58	120	2.129	17,74
	IB	Ciências Biomédicas	I	40	1.061	26,53	40	1.068	26,70
		Ciências Biológicas - Lic.	N	40	202	5,05	40	147	3,68
		Ciências Biológicas - Lic. / Bach.	I	40	401	10,03	40	465	11,63
		Nutrição	N	30	619	20,63	30	753	25,10
Subtotal			150	2.283	15,22	150	2.433	16,22	
Ilha Solteira	FE	Agronomia	I	80	1.514	18,93	80	1.711	21,39
		Ciências Biológicas - Lic. / Bach.	N	50	225	4,50	50	234	4,68
		Zootecnia	I	40	1.268	31,70	40	1.236	30,90
		Subtotal		170	3.007	17,69	170	3.181	18,71
Jaboticabal	FCAV	Agronomia	I	100	879	8,79	100	886	8,86
		Ciências Biológicas - Lic. / Bach.	N	40	202	5,05	40	273	6,83
		Medicina Veterinária	I	50	985	19,70	50	1.113	22,26
		Zootecnia	I	50	293	5,86	50	371	7,42
		Subtotal		240	2.359	9,83	240	2.643	11,01
Marília	FFC	Fisioterapia	I	40	681	17,03	40	630	15,75
		Fonoaudiologia	I	35	207	5,91	35	270	7,71
		Terapia Ocupacional	I	40	195	4,88	40	201	5,03
		Subtotal		115	1.083	9,42	115	1.101	9,57

continuação

Câmpus	Unidade	Curso	Período	2013			2014			
				Vaga	Cand.	C/V	Vaga	Cand.	C/V	
Pres. Prudente	FCT	Educação Física - Lic. / Bach.	V	45	182	4,04	45	180	4,00	
		Educação Física - Lic. / Bach.	V/N	45	251	5,58	45	283	6,29	
		Fisioterapia	I	45	541	12,02	45	538	11,96	
		Subtotal		135	974	7,21	135	1.001	7,41	
Rio Claro	IB	Ciências Biológicas - Lic. / Bach.	I	40	428	10,70	40	472	11,80	
		Ciências Biológicas - Lic. / Bach.	N	25	227	9,08	25	221	8,84	
		Ecologia	I	30	130	4,33	30	131	4,37	
		Educação Física - Lic. / Bach.	I	-	-	-	-	-	-	
		Educação Física - Lic.	I	-	-	-	-	-	-	
		Educação Física - Lic. / Bach.	I	60	403	6,72	60	415	6,92	
		Subtotal		155	1.188	7,66	155	1.239	7,99	
S.J. Rio Preto	IBILCE	Ciências Biológicas - Lic. / Bach.	I	50	356	7,12	50	350	7,00	
		Subtotal		50	356	7,12	50	350	7,00	
S.J. Campos	ICT	Odontologia	I	50	660	13,20	50	691	13,82	
		Odontologia	N	30	462	15,40	30	459	15,30	
		Subtotal		80	1.122	14,03	80	1.150	14,38	
Total Biológicas				1.985	37.837	19,06	1.985	42.161	21,24	
Área de Ciências Exatas										
Araraquara	FCF	Engenharia de Bioprocessos e Biotecnologia	I	40	378	9,45	40	293	7,33	
		Subtotal		40	378	9,45	40	293	7,325	
	IQ	Engenharia Química	I	40	2.312	57,8	40	1.998	49,95	
		Química - Química Tecnológica - Bach.	I	50	551	11,02	50	745	14,90	
Química - Lic.		N	30	147	4,90	30	188	6,27		
		Subtotal		120	3.010	25,08	120	2.931	24,43	
Assis	FCL	Engenharia Biotecnológica	I	45	419	9,31	45	336	7,47	
		Subtotal		45	419	9,31	45	336	7,47	
Bauru	FC	Ciência da Computação - Bach.	I	30	711	23,70	30	738	24,60	
		Física - Lic. / Bach. em Física de Materiais	V/N	60	152	2,53	60	146	2,43	
		Matemática - Lic.	N	40	182	4,55	40	171	4,28	
		Meteorologia - Bach.	N	40	64	1,60	40	88	2,20	
		Química - Lic. em Química / Bach. em Química Ambiental Tecnológica	N	40	236	5,90	40	258	6,45	
		Sistemas de Informação - Bach.	N	40	498	12,45	40	348	8,70	
			Subtotal		250	1.843	7,37	250	1.749	7,00
	FE	Engenharia Civil	I	60	2.698	44,97	60	2.629	43,82	
		Engenharia Mecânica	I	60	1.882	31,37	60	1.849	30,82	
		Engenharia Elétrica	I	60	1.154	19,23	60	1.123	18,72	
Engenharia de Produção		N	40	2.235	55,88	40	1.939	48,48		
		Subtotal		220	7.969	36,22	220	7.540	34,27	
Botucatu	FCA	Engenharia de Bioprocessos e Biotecnologia	I	-	-	-	50	216	4,32	
		Subtotal		-	-	-	50	216	4,32	
	IB	Física Médica	I	40	213	5,33	40	208	5,20	
		Subtotal		40	213	5,33	40	208	5,20	
Guaratinguetá	FE	Engenharia Civil	I	40	1.348	33,70	40	1.255	31,38	
		Engenharia Elétrica	I	40	632	15,80	40	633	15,83	
		Engenharia Mecânica	I	60	1.049	17,48	60	1.027	17,12	
		Engenharia Mecânica	N	30	605	20,17	30	563	18,77	

TABELA 3.1 – DISTRIBUIÇÃO DE VAGAS, CANDIDATOS AO VESTIBULAR, E RELAÇÃO CANDIDATO VAGA – 2009 A 2014 (cont.)

Câmpus	Unidade	Curso	Período	2013			2014		
				Vaga	Cand.	C/V	Vaga	Cand.	C/V
Guaratinguetá	FE	Engenharia de Produção Mecânica	I	30	1.196	39,87	30	724	24,13
		Engenharia de Materiais	I	40	483	12,08	40	504	12,60
		Física - Lic. / Bach.	N	40	155	3,88	40	183	4,58
		Matemática - Lic.	N	30	141	4,70	30	99	3,30
		Subtotal		310	5.609	18,09	310	4.988	16,09
Ilha Solteira	FE	Engenharia Civil	I	80	3.647	45,59	80	3.413	42,66
		Engenharia Elétrica	I	80	1.599	19,99	80	1.563	19,54
		Engenharia Mecânica	I	80	2.402	30,03	80	2.198	27,48
		Física - Lic.	N	30	69	2,30	30	54	1,80
		Matemática - Lic.	N	30	75	2,50	30	54	1,80
		Subtotal		300	7.792	25,97	300	7.282	24,27
Pres. Prudente	FCT	Ciências da Computação - Bach.	V/N	35	348	9,94	35	378	10,80
		Engenharia Ambiental	I	35	411	11,74	35	327	9,34
		Engenharia Cartográfica	I	40	214	5,35	40	203	5,08
		Estatística	D	30	100	3,33	30	108	3,60
		Física - Lic.	N	30	54	1,80	30	63	2,10
		Matemática - Lic.	M	40	92	2,30	40	54	1,35
		Matemática - Lic.	N	50	103	2,06	50	108	2,16
		Química - Lic.	N	40	137	3,43	40	111	2,78
		Subtotal		300	1.459	4,86	300	1.352	4,51
Rio Claro	IGCE	Ciências da Computação - Bach.	I	30	345	11,50	30	430	14,33
		Ciências da Computação - Bach.	N	30	366	12,20	30	311	10,37
		Engenharia Ambiental	I	30	509	16,97	30	460	15,33
		Física - Lic. / Bach.	I	40	233	5,83	40	280	7,00
		Geologia	I	35	748	21,37	35	779	22,26
		Matemática - Lic. / Bach.	I	45	154	3,42	45	183	4,07
		Subtotal		210	2.355	11,21	210	2.443	11,63
S.J. Rio Preto	IBILCE	Ciências da Computação - Bach.	I	35	447	13	35	453	13
		Engenharia de Alimentos	I	30	581	19,37	30	556	18,53
		Física - Lic. em Física / Bach. em Física Biológica	I	50	77	1,54	50	100	2,00
		Matemática - Lic. / Bach.	I	-	-	-	-	-	-
		Matemática - Lic. / Bach.	D	55	120	2,18	55	128	2,33
		Matemática - Lic. / Bach.	N	45	99	2,20	45	121	2,69
		Química - Lic. em Química / Bach. em Química Ambiental	I	50	158	3,16	50	230	4,60
Subtotal		265	1.482	5,59	265	1.588	5,99		
S.J. Campos	ICT	Engenharia Ambiental	I	40	721	18,03	40	557	13,93
		Subtotal		40	721	18,03	40	557	13,93
Total Exatas				2.140	33.250	15,54	2.190	31.483	14,38
Área de Ciências Humanas									
Araraquara	FCL	Administração Pública - Bach.	D	50	338	6,76	50	365	7,30
		Administração Pública - Bach.	N	50	519	10,38	50	471	9,42
		Ciências Econômicas - Bach.	D	50	732	14,64	50	757	15,14
		Ciências Econômicas - Bach.	N	50	592	11,84	50	597	11,94
		Ciências Sociais - Lic. / Bach.	D	50	227	4,54	50	306	6,12
		Ciências Sociais - Lic. / Bach.	N	50	214	4,28	50	244	4,88
		Letras - Lic. / Bach.	D	60	287	4,78	60	329	5,48
		Letras - Lic. / Bach.	N	60	295	4,92	60	283	4,72

continuação

Câmpus	Unidade	Curso	Período	2013			2014				
				Vaga	Cand.	C/V	Vaga	Cand.	C/V		
Araraquara	FCL	Pedagogia - Lic.	D	50	124	2,48	50	162	3,24		
		Pedagogia - Lic.	N	50	182	3,64	50	181	3,62		
		Subtotal		520	3.510	6,75	520	3.695	7,11		
Assis	FCL	História - Lic.	M	45	121	2,69	45	148	3,29		
		História - Lic.	N	45	137	3,04	45	137	3,04		
		Letras - Lic.	M	70	185	2,64	70	153	2,19		
		Letras - Lic.	N	70	176	2,51	70	151	2,16		
		Psicologia	M/V	45	545	12,11	45	583	12,96		
		Psicologia	V/N	45	529	11,76	45	550	12,22		
		Subtotal		320	1.693	5,29	320	1.722	5,38		
Bauru	FAAC	Arquitetura e Urbanismo	I	45	2.177	48,38	45	2.312	51,38		
		Comunic. Social - Jornalismo	D	40	734	18,35	40	728	18,20		
		Comunic. Social - Jornalismo	N	50	812	16,24	50	764	15,28		
		Comunic. Social - Radialismo	D	30	422	14,07	30	426	14,20		
		Comunic. Social - Relações Públicas	N	50	693	13,86	50	660	13,20		
		Desenho Industrial - Progr. Visual	D	-	-	-	-	-	-		
		Desenho Industrial - Progr. Visual	N	-	-	-	-	-	-		
		Desenho Industrial - Proj. do Produto	N	-	-	-	-	-	-		
		Design (Design Gráfico)	D	30	402	13,40	30	496	16,53		
		Design (Design Gráfico ou de Produto)	N	60	813	13,55	60	660	11,00		
		Artes Visuais - Lic. / Bach.	V/N	40	173	4,33	40	237	5,93		
		Subtotal		345	6.226	18,05	345	6.283	18,21		
		Bauru	FC	Pedagogia - Lic.	N	40	199	4,98	40	231	5,78
				Psicologia	I	35	1.082	30,91	35	1.190	34,00
				Psicologia	N	35	973	27,80	35	995	28,43
Subtotal				110	2.254	20,49	110	2.416	21,96		
Franca	FCHS	Direito	D	50	3.188	63,76	50	3.432	68,64		
		Direito	N	60	2.312	38,53	60	2.380	39,67		
		História - Lic. / Bach.	D	50	353	7,06	50	376	7,52		
		História - Lic. / Bach.	N	50	307	6,14	50	330	6,60		
		Relações Internacionais	V	50	810	16,20	50	732	14,64		
		Relações Internacionais	N	50	774	15,48	50	634	12,68		
		Serviço Social	D	40	145	3,63	40	151	3,78		
		Serviço Social	N	50	265	5,30	50	198	3,96		
		Subtotal		400	8.154	20,39	400	8.233	20,58		
Jaboticabal	FCAV	Administração	N	40	762	19,05	40	697	17,43		
		Subtotal		40	762	19,05	40	697	17,43		
Marília	FFC	Arquivologia	D	30	55	1,83	30	60	2,00		
		Biblioteconomia	D	35	89	2,54	35	77	2,20		
		Ciências Sociais - Lic. / Bach.	M	50	160	3,20	50	136	2,72		
		Ciências Sociais - Lic. / Bach.	N	50	148	2,96	50	184	3,68		
		Filosofia - Lic. / Bach.	N	35	156	4,46	35	208	5,94		
		Pedagogia - Lic.	M	40	101	2,53	40	102	2,55		
		Pedagogia - Lic.	N	80	200	2,50	80	198	2,48		
		Relações Internacionais	N	40	637	15,93	40	514	12,85		
		Subtotal		360	1.546	4,29	360	1.479	4,11		

TABELA 3.1 – DISTRIBUIÇÃO DE VAGAS, CANDIDATOS AO VESTIBULAR, E RELAÇÃO CANDIDATO VAGA – 2009 A 2014 (cont.)

Câmpus	Unidade	Curso	Período	2013			2014			
				Vaga	Cand.	C/V	Vaga	Cand.	C/V	
Pres. Prudente	FCT	Arquitetura e Urbanismo	I	40	1.072	26,80	40	965	24,13	
		Geografia - Lic. / Bach.	M	40	87	2,18	40	77	1,93	
		Geografia - Lic. / Bach.	N	45	123	2,73	45	131	2,91	
		Pedagogia - Lic.	V	35	92	2,63	35	58	1,66	
		Pedagogia - Lic.	N	45	144	3,20	45	143	3,18	
		Subtotal				205	1.518	7,40	205	1.374
Rio Claro	IB	Pedagogia - Lic.	N	45	184	4,09	45	195	4,33	
		Subtotal			45	184	4,09	45	195	4,33
	IGCE	Geografia - Lic. / Bach.	I	40	221	5,53	40	225	5,63	
		Geografia - Lic.	N	40	101	2,53	40	97	2,43	
		Subtotal			80	322	4,03	80	322	4,03
S.J. Rio Preto	IBLCE	Letras - Lic.	D	34	95	2,79	34	144	4,24	
		Letras - Lic.	N	39	128	3,28	39	166	4,26	
		Letras-Tradutor - Bach.	I	32	319	9,97	32	382	11,94	
		Pedagogia - Lic.	N	40	170	4,25	40	172	4,30	
		Subtotal			145	712	4,91	145	864	5,96
São Paulo	IA	Artes Cênicas - Bach.	M	-	-	-	30	512	17,07	
		Arte-Teatro - Lic.	M	30	586	19,53	30	250	8,33	
		Artes Visuais - Lic. / Bach.	D	40	774	19,35	40	727	18,18	
		Educação Musical - Lic.	D	20	170	8,50	20	172	8,60	
		Música - Canto - Bach.	D	5	79	15,80	5	106	21,20	
		Música - Composição ou Regência - Bach.	D	20	158	7,90	20	126	6,30	
		Música - Instrumento: Cordas - Contrabaixo Acústico, Viola, Violino e Violoncelo - Bach.	D	10	77	7,70	10	73	7,30	
		Música - Instrumento: Sopros - Clarineta, Flauta, Instrumento Antigo e Oboé - Bach.	D	11	43	3,91	11	51	4,64	
		Música - Instrumento: Percussão - Bach.	D	4	42	10,50	4	51	12,75	
		Música - Instrumento: Teclados - Orgão Tubular e Piano - Bach.	D	10	38	3,80	10	43	4,30	
		Música - Instrumento: Violão - Bach.	D	4	73	18,25	4	85	21,25	
		Subtotal			154	2.040	13,25	184	2.196	11,93
		Total Humanas			2.724	28.921	10,62	2.754	29.476	10,70
Total Unidades Universitárias			6.849	100.008	14,60	6.929	103.120	14,88		
Área de Ciências Biológicas										
A1 – Câmpus Experimentais										
Dracena	CE	Engenharia Agrônômica	I	40	210	5,25	40	269	6,73	
		Zootecnia	D	40	899	22,48	40	1.114	27,85	
		Subtotal			80	1.109	13,86	80	1.383	17,29
Registro	CE	Agronomia	I	40	931	23,28	40	542	13,55	
		Engenharia de Pesca	I	40	82	2,05	40	119	2,98	
		Subtotal			80	1.013	12,66	80	661	8,26
São Vicente	CE	Ciências Biol. (Bach. Ger. Cost. / Biol. Marinha)	I	40	445	11,13	40	434	10,85	
		Ciências Biol. - Lic.	N	40	83	2,08	40	156	3,90	
		Subtotal			80	528	6,60	80	590	7,38
Total Biológicas			240	2.650	11,04	240	2.634	10,98		

continuação

Câmpus	Unidade	Curso	Período	2013			2014		
				Vaga	Cand.	C/V	Vaga	Cand.	C/V
Área de Ciências Exatas									
Itapeva	CE	Engenharia Industrial Madeireira	I	40	195	4,88	40	117	2,93
		Engenharia de Produção	I	-	-	-	40	988	24,70
		Subtotal		40	195	4,88	80	1.105	13,81
Rosana	CE	Engenharia de Energia	I	-	-	-	40	95	2,38
		Subtotal		-	-	-	40	95	2,38
S.J. Boa Vista	CE	Engenharia de Telecomunicações	I	40	166	4,15	40	246	6,15
		Subtotal		40	166	4,15	40	246	6,15
Sorocaba	CE	Engenharia de Controle e Automação	I	40	881	22,03	40	861	21,53
		Engenharia Ambiental	I	60	1.486	24,77	60	1.391	23,18
		Subtotal		100	2.367	23,67	100	2.252	22,52
Tupã	CE	Engenharia de Biosistemas	I	-	-	-	40	75	1,88
		Subtotal		-	-	-	40	75	1,88
Total Exatas				180	2.728	15,16	300	3.773	12,58
Área de Ciências Humanas									
Ourinhos	CE	Geografia - Lic. / Bach.	N	-	-	-	45	56	1,24
		Geografia - Lic. / Bach.	D	45	58	1,29	45	103	2,29
		Subtotal		45	58	1,29	90	159	1,77
Rosana	CE	Turismo	D	40	186	4,65	40	144	3,60
		Subtotal		40	186	4,65	40	144	3,60
Tupã	CE	Administração	D	40	334	8,35	40	305	7,63
		Administração	N	40	278	6,95	40	294	7,35
		Subtotal		80	612	7,65	80	599	7,49
Total Humanas				165	856	5,19	210	902	4,30
Total Câmpus Experimentais				585	6.234	10,66	750	7.309	9,75
Total Geral				7.434	106.242	14,29	7.679	110.429	14,38

GRÁFICO 10 - VAGAS OFERECIDAS NO VESTIBULAR - 2002 A 2014



GRÁFICO 11 - CANDIDATOS AO VESTIBULAR - 2002 A 2014



GRÁFICO 12 - RELAÇÃO CANDIDATO / VAGA NO VESTIBULAR - 2002 A 2014

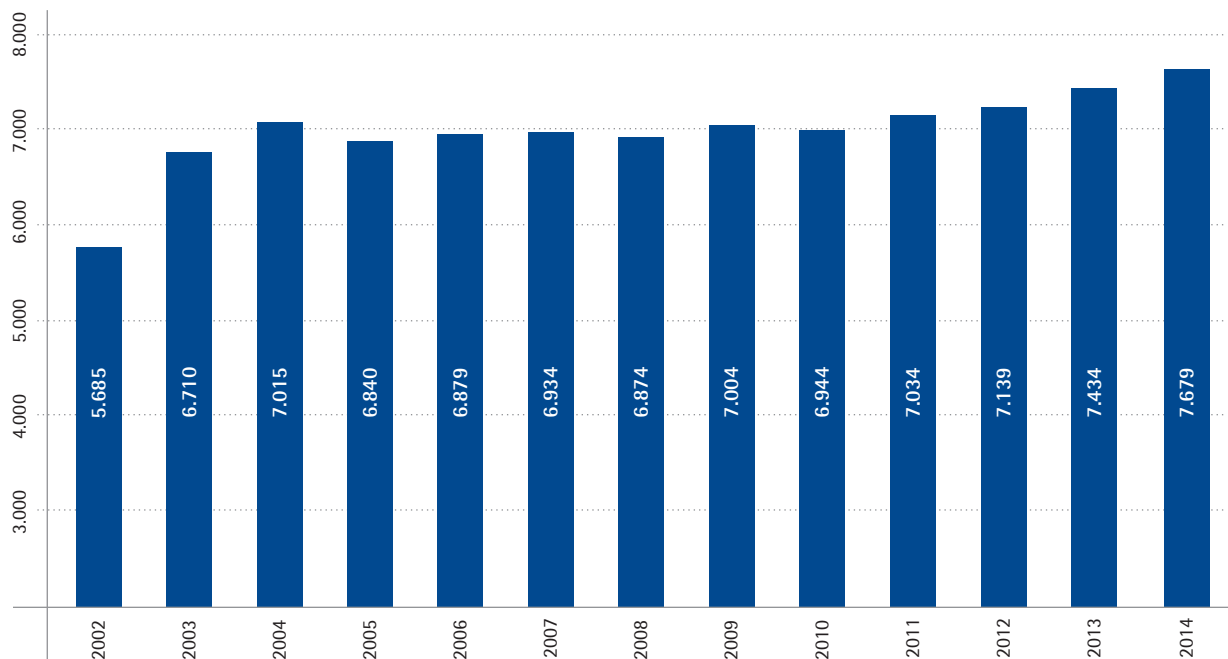

TABELA 3.2 – PERFIL DOS CANDIDATOS AO VESTIBULAR, INSCRITOS E MATRICULADOS, POR ÁREA DE CONHECIMENTO – 2014

Pergunta / Resposta	Treineiros			Inscritos						Matriculados									
	BIO	%	%	BIO	%	EXA	%	HUM	%	Geral	%	BIO	%	EXA	%	HUM	%	Geral	%
01. Qual é o seu sexo?																			
Masculino.	730	38,1		13.261	32,69	17.423	65,59	10.493	34,54	41.907	42,15	822	39,46	1.462	65,77	1.149	38,99	3.433	47,33
Feminino.	1.186	61,9		27.305	67,31	9.141	34,41	19.885	65,46	57.517	57,85	1.261	60,54	761	34,23	1.798	61,01	3.820	52,67
Não respondida.	-	-		-	-	-	-	-	-	-	-	-	-	-	-	-	-	-	-
02. Qual será sua idade em 31 de dezembro de 2013?																			
17 anos ou menos.	1.874	97,81		14.440	35,6	11.984	45,11	12.347	40,64	40.645	40,88	672	32,26	773	34,77	712	24,16	2.157	29,74
18 anos.	26	1,36		11.383	28,06	7.928	29,84	8.979	29,56	28.316	28,48	630	30,24	687	30,9	841	28,54	2.158	29,75
19 anos.	1	0,05		6.221	15,34	3.308	12,45	3.856	12,69	13.386	13,46	332	15,94	318	14,3	480	16,29	1.130	15,58
20 anos.	1	0,05		3.246	8	1.325	4,99	1.674	5,51	6.246	6,28	172	8,26	152	6,84	218	7,4	542	7,47
21 a 24 anos.	3	0,16		3.850	9,49	1.330	5,01	2.084	6,86	7.267	7,31	189	9,07	158	7,11	374	12,69	721	9,94
25 anos ou mais.	3	0,16		1.267	3,12	606	2,28	1.374	4,52	3.250	3,27	81	3,89	122	5,49	316	10,72	519	7,16
Não respondida.	8	0,42		159	0,39	83	0,31	64	0,21	314	0,32	7	0,34	13	0,58	6	0,2	26	0,36
03. Qual é o seu estado civil legal?																			
Solteiro.	1.906	99,48		39.983	98,56	26.191	98,6	29.696	97,75	97.776	98,34	2.052	98,51	2.160	97,17	2.810	95,35	7.022	96,82
Casado.	1	0,05		253	0,62	207	0,78	422	1,39	883	0,89	15	0,72	41	1,84	98	3,33	154	2,12
Desquitado, separado ou divorciado.	-	-		58	0,14	45	0,17	113	0,37	216	0,22	4	0,19	8	0,36	24	0,81	36	0,5
Viuvo.	-	-		11	0,03	5	0,02	11	0,04	27	0,03	-	-	1	0,04	1	0,03	2	0,03
Não respondida.	9	0,47		261	0,64	116	0,44	136	0,45	522	0,53	12	0,58	13	0,58	14	0,48	39	0,54
04. Em que estado mora sua família? (Não indique sua residência temporária)																			
São Paulo.	1.850	96,56		35.500	87,51	24.662	92,84	28.747	94,63	90.759	91,28	1.960	94,1	2.104	94,65	2.830	96,03	6.894	95,05
Minas Gerais.	35	1,83		2.183	5,38	778	2,93	789	2,6	3.785	3,81	46	2,21	30	1,35	56	1,9	132	1,82
Paraná.	-	-		415	1,02	108	0,41	118	0,39	641	0,64	9	0,43	5	0,22	9	0,31	23	0,32
Rio de Janeiro.	-	-		122	0,3	72	0,27	38	0,13	232	0,23	7	0,34	7	0,31	3	0,1	17	0,23
Mato Grosso do Sul, Mato Grosso, Goiás, Distrito Federal.	20	1,04		1.452	3,58	595	2,24	325	1,07	2.392	2,41	32	1,54	50	2,25	22	0,75	104	1,43
Demais estados ou outros países.	1	0,05		697	1,72	253	0,95	263	0,87	1.214	1,22	15	0,72	16	0,72	17	0,58	48	0,66
Não respondida.	10	0,52		197	0,49	96	0,36	98	0,32	401	0,4	14	0,67	11	0,49	10	0,34	35	0,48
05. Onde se localiza a residência de sua família?																			
Na região metropolitana de São Paulo.	139	7,25		9.779	24,11	5.587	21,03	7.481	24,63	22.986	23,12	397	19,06	416	18,71	558	18,93	1.371	18,9
No interior do estado de São Paulo.	1.687	88,05		24.510	60,42	18.278	68,81	20.371	67,06	64.846	65,22	1.501	72,06	1.635	73,55	2.219	75,3	5.355	73,83
No litoral do estado de São Paulo.	8	0,42		1.031	2,54	679	2,56	730	2,4	2.448	2,46	60	2,88	44	1,98	41	1,39	145	2

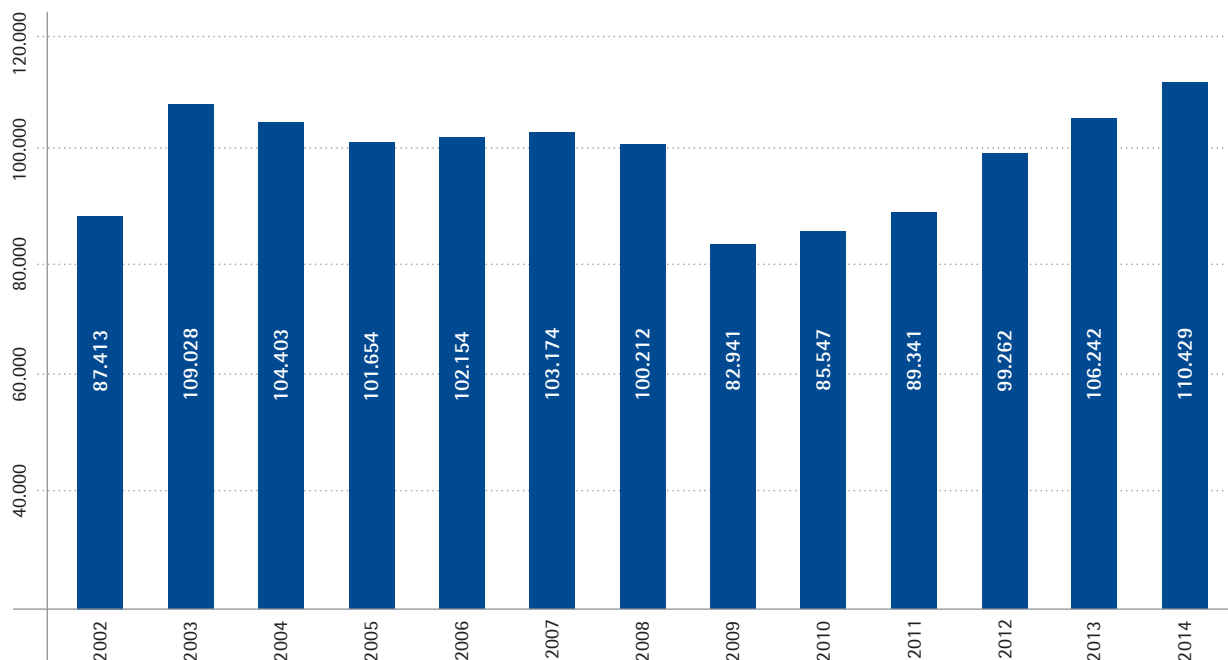
TABELA 3.2 – PERFIL DOS CANDIDATOS AO VESTIBULAR, INSCRITOS E MATRICULADOS, POR ÁREA DE CONHECIMENTO – 2014 (cont.)

Pergunta / Resposta	Treineiros	Inscritos						Matriculados										
		BIO	%	EXA	%	HUM	%	Geral	%	BIO	%	EXA	%	HUM	%	Geral	%	
10. Em que turno você cursou o ensino médio?																		
Todo no diurno.	1.859	97,03	35.268	86,94	22.301	83,95	24.967	82,19	84.395	84,88	1.838	88,24	1.916	86,19	2.438	82,73	6.192	85,37
Todo no noturno.	7	0,37	1.280	3,16	1.152	4,34	1.705	5,61	4.144	4,17	60	2,88	66	2,97	161	5,46	287	3,96
Maior parte no diurno.	48	2,51	2.755	6,79	2.002	7,54	2.371	7,8	7.176	7,22	121	5,81	171	7,69	230	7,8	522	7,2
Maior parte no noturno.	2	0,1	1.263	3,11	1.109	4,17	1.335	4,39	3.709	3,73	64	3,07	70	3,15	118	4	252	3,47
Não respondida.	-	-	-	-	-	-	-	-	-	-	-	-	-	-	-	-	-	-
11. Em que ano você concluiu ou concluirá o ensino médio?																		
2009 ou antes.	5	0,26	4.153	10,24	1.572	5,92	2.800	9,22	8.530	8,58	214	10,27	253	11,38	611	20,73	1.078	14,86
2010.	2	0,1	2.756	6,79	922	3,47	1.243	4,09	4.923	4,95	141	6,77	111	4,99	183	6,21	435	6
2011.	1	0,05	5.024	12,38	2.225	8,38	2.661	8,76	9.911	9,97	263	12,63	226	10,17	361	12,25	850	11,72
2012.	2	0,1	9.570	23,59	6.234	23,47	6.698	22,05	22.504	22,63	570	27,36	647	29,1	776	26,33	1.993	27,48
2013.	16	0,84	17.843	43,99	14.743	55,5	16.073	52,91	48.675	48,96	885	42,49	968	43,54	1.012	34,34	2.865	39,5
2014 ou após.	1.881	98,17	1.085	2,67	788	2,97	834	2,75	4.588	4,61	2	0,1	8	0,36	-	-	10	0,14
Não respondida.	9	0,47	135	0,33	80	0,3	69	0,23	293	0,29	8	0,38	10	0,45	4	0,14	22	0,3
12. Onde você estudou a língua inglesa?																		
Nunca estudei essa língua.	64	3,34	2.632	6,49	1.767	6,65	2.150	7,08	6.613	6,65	117	5,62	121	5,44	180	6,11	418	5,76
Estudei apenas no curso de ensino médio ou equivalente.	597	31,16	17.309	42,67	12.129	45,66	13.628	44,86	43.663	43,92	908	43,59	987	44,4	1.316	44,66	3.211	44,27
Estudei no ensino médio e também em cursos de línguas.	1.193	62,27	19.772	48,74	12.158	45,77	13.952	45,93	47.075	47,35	1.026	49,26	1.084	48,76	1.403	47,61	3.513	48,44
Estudei apenas em cursos de línguas.	45	2,35	614	1,51	358	1,35	494	1,63	1.511	1,52	21	1,01	17	0,76	33	1,12	71	0,98
Não respondida.	17	0,89	239	0,59	152	0,57	154	0,51	562	0,57	11	0,53	14	0,63	15	0,51	40	0,55
13. Você frequentou ou frequentou cursinho?																		
Não.	1.870	97,6	17.180	42,35	14.184	53,4	16.200	53,33	49.434	49,72	901	43,25	975	43,86	1.283	43,54	3.159	43,55
Sim, menos de um semestre.	12	0,63	1.812	4,47	1.429	5,38	1.825	6,01	5.078	5,11	90	4,32	129	5,8	218	7,4	437	6,03
Sim, um semestre.	11	0,57	3.082	7,6	2.167	8,16	2.541	8,36	7.801	7,85	168	8,07	208	9,36	264	8,96	640	8,82
Sim, um ano.	5	0,26	9.754	24,04	6.246	23,51	7.005	23,06	23.010	23,14	599	28,76	648	29,15	812	27,55	2.059	28,39
Sim, mais de um ano.	5	0,26	8.534	21,04	2.410	9,07	2.659	8,75	13.608	13,69	316	15,17	244	10,98	353	11,98	913	12,59
Não respondida.	13	0,68	204	0,5	128	0,48	148	0,49	493	0,5	9	0,43	19	0,85	17	0,58	45	0,62
14. Qual o tipo de cursinho que você frequentou ou frequentou?																		
Nunca frequentei cursinho.	1.866	97,39	16.957	41,8	14.012	52,75	16.009	52,7	48.844	49,13	888	42,63	966	43,45	1.268	43,03	3.122	43,04
Cursinho particular.	28	1,46	19.870	48,98	9.705	36,53	10.565	34,78	40.168	40,4	910	43,69	939	42,24	1.229	41,7	3.078	42,44
Cursinho comunitário apoiado pela Unesp.	1	0,05	1.559	3,84	1.278	4,81	1.599	5,26	4.437	4,46	180	8,64	213	9,58	267	9,06	660	9,1

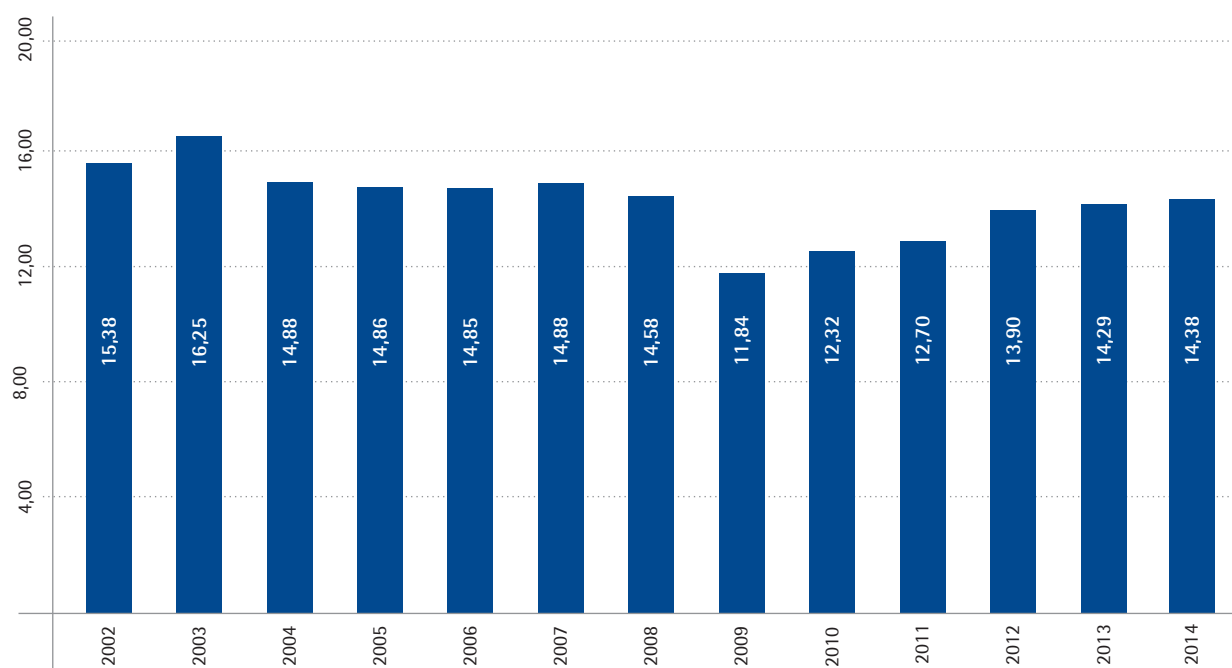
TABELA 3.2 – PERFIL DOS CANDIDATOS AO VESTIBULAR, INSCRITOS E MATRICULADOS, POR ÁREA DE CONHECIMENTO – 2014 (cont.)

Pergunta / Resposta	Inscritos				Matriculados													
	Treineiros	%	BIO	%	EXA	%	HUM	%	Geral	%								
19. Qual é a profissão de seu pai ou responsável? (Se ele for falecido ou aposentado, indique aquela que exerceu na maior parte de sua vida)																		
Proprietário ou administrador de grande ou média empresa.	244	12,73	3.566	8,79	1.973	7,43	2.112	6,95	7.895	7,94	162	7,78	130	5,85	155	5,26	447	6,16
Proprietário ou administrador de pequeno negócio.	570	29,75	9.636	23,75	6.325	23,81	6.643	21,87	23.174	23,31	490	23,52	525	23,62	561	19,04	1.576	21,73
Profissional liberal, professor ou técnico de nível superior.	668	34,86	13.154	32,43	7.412	27,9	8.383	27,6	29.617	29,79	667	32,02	712	32,03	909	30,84	2.288	31,55
Técnico de nível médio.	220	11,48	4.028	9,93	3.296	12,41	3.428	11,28	10.972	11,04	261	12,53	272	12,24	360	12,22	893	12,31
Operário com pouca qualificação.	123	6,42	7.274	17,93	5.710	21,5	7.329	24,13	20.436	20,55	367	17,62	447	20,11	709	24,06	1.523	21
Não exerce atividade remunerada.	62	3,24	2.285	5,63	1.501	5,65	2.047	6,74	5.895	5,93	100	4,8	104	4,68	216	7,33	420	5,79
Não respondida.	29	1,51	623	1,54	347	1,31	436	1,44	1.435	1,44	36	1,73	33	1,48	37	1,26	106	1,46
20. Qual é a profissão de sua mãe ou responsável? (Se ela for falecida ou aposentada, indique aquela que exerceu na maior parte de sua vida)																		
Proprietária ou administradora de grande ou média empresa.	114	5,95	1.479	3,65	680	2,56	829	2,73	3.102	3,12	53	2,54	46	2,07	63	2,14	162	2,23
Proprietária ou administradora de pequeno negócio.	326	17,01	5.234	12,9	3.432	12,92	3.598	11,84	12.590	12,66	255	12,24	278	12,51	279	9,47	812	11,2
Profissional liberal, professora ou técnica de nível superior.	830	43,32	14.725	36,3	8.466	31,87	9.495	31,26	33.516	33,71	801	38,45	766	34,46	993	33,7	2.560	35,3
Técnica de nível médio.	171	8,92	3.065	7,56	2.213	8,33	2.590	8,53	8.039	8,09	184	8,83	205	9,22	263	8,92	652	8,99
Operária com pouca qualificação.	103	5,38	5.255	12,95	4.156	15,65	5.542	18,24	15.056	15,14	269	12,91	297	13,36	553	18,76	1.119	15,43
Não exerce atividade remunerada.	354	18,48	10.495	25,87	7.437	28	8.094	26,64	26.380	26,53	502	24,1	613	27,58	778	26,4	1.893	26,1
Não respondida.	18	0,94	313	0,77	180	0,68	230	0,76	741	0,75	19	0,91	18	0,81	18	0,61	55	0,76
21. Você exerce atividade remunerada?																		
Não.	1.830	95,51	35.170	86,7	21.764	81,93	23.515	77,41	82.279	82,76	1.721	82,62	1.782	80,16	2.111	71,63	5.614	77,4
Sim, regularmente, em tempo parcial.	35	1,83	2.396	5,91	2.099	7,9	3.034	9,99	7.564	7,61	148	7,11	164	7,38	292	9,91	604	8,33
Sim, regularmente, em tempo integral.	9	0,47	1.805	4,45	1.853	6,98	2.659	8,75	6.326	6,36	132	6,34	182	8,19	385	13,06	699	9,64
Sim, mas é trabalho eventual.	18	0,94	817	2,01	630	2,37	959	3,16	2.424	2,44	64	3,07	65	2,92	138	4,68	267	3,68
Não respondida.	24	1,25	378	0,93	218	0,82	211	0,69	831	0,84	18	0,86	30	1,35	21	0,71	69	0,95
22. Qual é a sua participação na vida econômica da família?																		
Não trabalho e meus gastos são pagos pela família.	1.848	96,45	35.292	87	21.876	82,35	23.619	77,75	82.635	83,11	1.736	83,34	1.803	81,11	2.138	72,55	5.677	78,27
Trabalho e recebo ajuda financeira da família.	34	1,77	2.401	5,92	2.081	7,83	2.927	9,64	7.443	7,49	148	7,11	171	7,69	311	10,55	630	8,69
Trabalho e sou responsável apenas pelo meu sustento.	16	0,84	2.123	5,23	1.896	7,14	2.812	9,26	6.847	6,89	162	7,78	160	7,2	353	11,98	675	9,31

continuação

Pergunta / Resposta	Treineiros	%	Inscritos					Matriculados										
			BIO	%	EXA	%	HUM	%	Geral	%	BIO	%	EXA	%	HUM	%	Geral	%
22. Qual é a sua participação na vida econômica da família? (cont.)																		
Trabalho e sou o principal responsável pelo sustento da família.	1	0,05	397	0,98	493	1,86	798	2,63	1.689	1,7	23	1,1	66	2,97	126	4,28	215	2,96
Não respondida.	17	0,89	353	0,87	218	0,82	222	0,73	810	0,81	14	0,67	23	1,03	19	0,64	56	0,77
23. Qual é a sua profissão?																		
Proprietário ou administrador de grande ou média empresa.	3	0,16	84	0,21	37	0,14	56	0,18	180	0,18	1	0,05	7	0,31	5	0,17	13	0,18
Proprietário ou administrador de pequeno negócio.	4	0,21	221	0,54	147	0,55	205	0,67	577	0,58	16	0,77	12	0,54	29	0,98	57	0,79
Profissional liberal, professor ou técnico de nível superior.	8	0,42	761	1,88	416	1,57	1.047	3,45	2.232	2,24	76	3,65	59	2,65	214	7,26	349	4,81
Técnico de nível médio.	10	0,52	1.298	3,2	1.633	6,15	1.782	5,87	4.723	4,75	90	4,32	162	7,29	238	8,08	490	6,76
Operário com pouca qualificação.	29	1,51	2.718	6,7	2.435	9,17	3.470	11,42	8.652	8,7	150	7,2	180	8,1	310	10,52	640	8,82
Não exerce atividade remunerada.	1.846	96,35	35.158	86,67	21.738	81,83	23.593	77,66	82.335	82,81	1.731	83,1	1.784	80,25	2.122	72,01	5.637	77,72
Não respondida.	16	0,84	326	0,8	158	0,59	225	0,74	725	0,73	19	0,91	19	0,85	29	0,98	67	0,92
24. Em princípio, como pretende se manter durante o curso universitário?																		
Com recursos de meus pais ou responsáveis.	1.180	61,59	23.810	58,69	12.682	47,74	12.046	39,65	49.718	50,01	1.129	54,2	1.091	49,08	1.080	36,65	3.300	45,5
Trabalhando.	305	15,92	5.202	12,82	5.487	20,66	9.595	31,59	20.589	20,71	425	20,4	485	21,82	1.068	36,24	1.978	27,27
Com bolsa de estudo.	359	18,74	9.815	24,2	7.225	27,2	7.515	24,74	24.914	25,06	436	20,93	533	23,98	656	22,26	1.625	22,4
Com recursos próprios.	22	1,15	458	1,13	371	1,4	441	1,45	1.292	1,3	41	1,97	41	1,84	70	2,38	152	2,1
De outra maneira.	33	1,72	885	2,18	568	2,14	544	1,79	2.030	2,04	34	1,63	47	2,11	55	1,87	136	1,88
Não respondida.	17	0,89	396	0,98	231	0,87	237	0,78	881	0,89	18	0,86	26	1,17	18	0,61	62	0,85
25. Qual é a renda total mensal de sua família? (Considere a soma de todos os salários dos membros de sua família. SM = Salário Mínimo)																		
Até 1,9 SM ou até R\$ 1.355,00.	86	4,49	5.290	13,04	3.665	13,8	5.243	17,26	14.284	14,37	214	10,27	287	12,91	461	15,64	962	13,26
De 2,0 a 4,9 SM ou de R\$ 1.356,00 a R\$ 3.389,00.	557	29,07	13.147	32,41	9.732	36,64	11.635	38,3	35.071	35,27	752	36,1	790	35,54	1.145	38,85	2.687	37,05
De 5,0 a 9,9 SM ou de R\$ 3.390,00 a R\$ 6.779,00.	674	35,18	10.906	26,88	7.384	27,8	7.247	23,86	26.211	26,36	619	29,72	632	28,43	770	26,13	2.021	27,86
De 10,0 a 14,9 SM ou de R\$ 6.780,00 a R\$ 10.169,00.	331	17,28	5.372	13,24	3.124	11,76	3.435	11,31	12.262	12,33	286	13,73	284	12,78	335	11,37	905	12,48
De 15,0 a 19,9 SM ou de R\$ 10.170,00 a R\$ 13.559,00.	121	6,32	2.417	5,96	1.157	4,36	1.243	4,09	4.938	4,97	97	4,66	105	4,72	92	3,12	294	4,05
20,0 SM ou mais: R\$ 13.560,00 ou mais.	147	7,67	3.434	8,47	1.502	5,65	1.575	5,18	6.658	6,7	115	5,52	125	5,62	144	4,89	384	5,29
Não respondida.	-	-	-	-	-	-	-	-	-	-	-	-	-	-	-	-	-	-
26. Quantas pessoas vivem da renda familiar indicada na pergunta anterior?																		
Uma.	17	0,89	524	1,29	371	1,4	475	1,56	1.387	1,4	32	1,54	35	1,57	63	2,14	130	1,79
Duas.	153	7,99	3.125	7,7	1.956	7,36	2.814	9,26	8.048	8,09	181	8,69	155	6,97	280	9,5	616	8,49

TABELA 3.2 – PERFIL DOS CANDIDATOS AO VESTIBULAR, INSCRITOS E MATRICULADOS, POR ÁREA DE CONHECIMENTO – 2014 (cont.)

Pergunta / Resposta	Treineiros				Inscritos				Matriculados									
	BIO	%	EXA	%	HUM	%	Geral	%	BIO	%	EXA	%	HUM	%	Geral	%		
26. Quantas pessoas vivem da renda familiar indicada na pergunta anterior? (cont.)																		
Três.	456	23,8	9.822	24,21	6.535	24,6	7.709	25,38	24.522	24,66	513	24,63	563	25,33	790	26,81	1.866	25,73
Quatro.	962	50,21	18.046	44,49	11.865	44,67	12.658	41,67	43.531	43,78	921	44,22	980	44,08	1.167	39,6	3.068	42,3
Cinco.	261	13,62	6.901	17,01	4.461	16,79	5.022	16,53	16.645	16,74	323	15,51	357	16,06	492	16,69	1.172	16,16
Seis ou mais.	55	2,87	1.973	4,86	1.291	4,86	1.621	5,34	4.940	4,97	106	5,09	121	5,44	148	5,02	375	5,17
Não respondida.	12	0,63	175	0,43	85	0,32	79	0,26	351	0,35	7	0,34	12	0,54	7	0,24	26	0,36
27. Como você classifica a sua cor de pele? (Classes adotadas pelo IBGE)																		
Branca.	1.634	85,28	30.376	74,88	19.022	71,61	21.600	71,1	72.632	73,05	1.621	77,82	1.638	73,68	2.179	73,94	5.438	74,98
Parda.	151	7,88	6.819	16,81	4.963	18,68	5.971	19,66	17.904	18,01	295	14,16	381	17,14	519	17,61	1.195	16,48
Preta.	26	1,36	1.603	3,95	1.156	4,35	1.690	5,56	4.475	4,5	82	3,94	94	4,23	150	5,09	326	4,49
Amarela.	100	5,22	1.693	4,17	1.385	5,21	1.059	3,49	4.237	4,26	77	3,7	108	4,86	92	3,12	277	3,82
Indígena.	5	0,26	75	0,18	38	0,14	58	0,19	176	0,18	8	0,38	2	0,09	7	0,24	17	0,23
Não respondida.	-	-	-	-	-	-	-	-	-	-	-	-	-	-	-	-	-	-
28. Neste ano, que vestibulares pretende prestar?																		
Da Unesp, apenas.	969	50,57	5.791	14,28	4.581	17,25	6.222	20,48	17.563	17,66	392	18,82	527	23,71	929	31,52	1.848	25,48
Da Unesp e da Fuvest, apenas.	381	19,89	6.733	16,6	4.165	15,68	8.909	29,33	20.188	20,3	561	26,93	307	13,81	719	24,4	1.587	21,88
Da Unesp e da Unicamp, apenas.	77	4,02	1.404	3,46	1.064	4,01	802	2,64	3.347	3,37	65	3,12	75	3,37	112	3,8	252	3,47
Da Unesp, da Fuvest e da Unicamp, apenas.	125	6,52	3.404	8,39	4.785	18,01	3.042	10,01	11.356	11,42	259	12,43	464	20,87	344	11,67	1.067	14,71
Da Unesp, da Fuvest, da Unicamp e de outra instituição pública.	88	4,59	14.184	34,97	6.991	26,32	4.357	14,34	25.620	25,77	448	21,51	542	24,38	419	14,22	1.409	19,43
Da Unesp e de outra instituição não relacionada acima.	266	13,88	8.899	21,94	4.907	18,47	6.976	22,96	21.048	21,17	350	16,8	295	13,27	417	14,15	1.062	14,64
Não respondida.	10	0,52	151	0,37	71	0,27	70	0,23	302	0,3	8	0,38	13	0,58	7	0,24	28	0,39
29. Como soube do Vestibular da Unesp?																		
Informações de meu professor, escola ou curso.	1.171	61,12	21.421	52,81	13.895	52,31	15.446	50,85	51.933	52,23	1.096	52,62	1.077	48,45	1.346	45,67	3.519	48,52
Divulgação feita pela Unesp: palestra, folheto ou cartaz.	66	3,44	3.155	7,78	2.414	9,09	2.533	8,34	8.168	8,22	134	6,43	177	7,96	208	7,06	519	7,16
Amigos ou parentes.	364	19	5.159	12,72	3.916	14,74	4.418	14,54	13.857	13,94	277	13,3	348	15,65	491	16,66	1.116	15,39
Internet, jornal ou outros meios de comunicação.	284	14,82	9.616	23,7	5.506	20,73	7.058	23,23	22.464	22,59	496	23,81	531	23,89	822	27,89	1.849	25,49
Guia de Profissões Unesp.	23	1,2	1.035	2,55	743	2,8	824	2,71	2.625	2,64	72	3,46	76	3,42	75	2,54	223	3,07
Não respondida.	8	0,42	180	0,44	90	0,34	99	0,33	377	0,38	8	0,38	14	0,63	5	0,17	27	0,37

TABELA 3.3 – RESUMO DO PERFIL DOS INGRESSANTES NO VESTIBULAR – 2003 A 2014

	2003	2004	2005	2006	2007	2008
Tipo de Escola - Ensino Médio (2º Grau)						
Frequentou mais tempo escola pública	42,29	39,66	38,00	35,93	35,43	36,60
Frequentou mais tempo escola particular	57,38	59,02	61,00	62,65	64,47	63,30
Outros	0,33	1,32	1,00	1,42	0,00	0,00
Tipo de Curso - Ensino Médio (2º Grau)						
Técnico	8,81	8,02	7,00	5,80	5,19	4,40
Comum	89,72	89,51	89,00	89,54	88,07	92,30
Outros	1,47	2,47	4,00	4,65	6,64	3,30
Realizou curso pré-vestibular	71,72	70,38	72,00	68,50	64,30	65,60
Renda Mensal Familiar (salários mínimos)						
até 1,9	4,01	5,47	6,00	6,66	7,95	8,70
de 2,0 a 4,9	21,73	26,80	28,00	29,82	30,64	31,40
de 5,0 a 9,9	28,01	28,71	31,00	29,32	30,47	29,90
de 10,0 a 14,9	19,31	16,51	15,00	17,46	14,40	16,30
de 15,0 a 19,9	13,16	9,94	11,00	7,24	5,74	7,20
de 20,0 ou mais	13,12	10,92	8,00	8,19	6,34	6,40
não respondida	0,66	1,65	1,00	1,31	4,36	0,00
	2009	2010	2011	2012	2013	2014
Tipo de Escola - Ensino Médio (2º Grau)						
Frequentou mais tempo escola pública	36,65	36,10	39,00	41,00	41,40	43,60
Frequentou mais tempo escola particular	63,35	63,90	61,00	59,00	58,60	56,40
Outros	0,00	0,00	0,00	0,00	0,00	0,00
Tipo de Curso - Ensino Médio (2º Grau)						
Técnico	3,98	3,80	5,00	4,00	4,00	3,40
Comum	92,59	93,30	93,00	93,00	93,30	94,60
Outros	3,43	2,90	2,00	3,00	2,60	1,50
Realizou curso pré-vestibular	63,05	61,90	60,00	57,00	56,50	50,80
Renda Mensal Familiar (salários mínimos)						
até 1,9	10,56	10,30	9,00	13,00	13,40	14,60
de 2,0 a 4,9	34,26	34,00	34,00	33,00	38,00	35,40
de 5,0 a 9,9	29,53	28,00	29,00	31,00	28,90	26,20
de 10,0 a 14,9	14,00	14,60	14,00	13,00	10,40	12,20
de 15,0 a 19,9	5,84	6,90	7,00	5,00	4,60	4,90
de 20,0 ou mais	5,81	6,10	6,00	6,00	4,60	6,70
não respondida	0,00	0,00	0,00	0,00	0,00	0,00

Fonte: Tabela 3.2

Os valores referem-se ao vestibular de dezembro do ano anterior

Conteúdo

4. PESQUISA 177

Tabela 4.1	Produção científica por unidade – 2014	178
Gráfico 13	Produção científica – 2014	179
Tabela 4.2	Captação de recursos de pesquisa por unidade: CNPq – 2014	180
Tabela 4.3	Captação de recursos de pesquisa, por unidade: Fapesp – 2014	181
Tabela 4.4	Periódicos científicos participantes do Programa de Apoio às Publicações Científicas Periódicas Prope/Unesp – 2014	183

TABELA 4.1 – PRODUÇÃO CIENTÍFICA POR UNIDADE – 2014

Câmpus	Unidade	Artigo de Periódicos			Livro	Capítulo de Livro
		Brasil	Exterior	Total		
A – Unidades Universitárias						
Araçatuba	Faculdade de Medicina Veterinária	-	-	-	-	-
	Faculdade de Odontologia	104	144	248	3	14
Araraquara	Faculdade de Ciências Farmacêuticas	38	164	202	1	4
	Faculdade de Ciências e Letras	53	17	70	20	52
	Faculdade de Odontologia	105	266	371	2	22
	Instituto de Química	24	198	222	-	2
Assis	Faculdade de Ciências e Letras	71	44	115	18	54
Bauru	Faculdade de Arquitetura, Artes e Comunicação	42	3	45	17	57
	Faculdade de Ciências	86	146	232	14	51
	Faculdade de Engenharia	70	62	132	4	10
Botucatu	Faculdade de Ciências Agrônomicas	100	110	210	2	11
	Faculdade de Medicina	93	382	475	3	45
	Faculdade de Medicina Veterinária e Zootecnia	119	123	242	-	15
	Instituto de Biociências	113	299	412	11	26
Franca	Faculdade de Ciências Humanas e Sociais	23	2	25	32	35
Guaratinguetá	Faculdade de Engenharia	65	119	184	4	11
Ilha Solteira	Faculdade de Engenharia	129	126	255	-	14
Jaboticabal	Faculdade de Ciências Agrárias e Veterinárias	286	299	585	12	57
Marília	Faculdade de Filosofia e Ciências	145	89	234	56	166
Pres. Prudente	Faculdade de Ciências e Tecnologia	125	112	237	7	50
Rio Claro	Instituto de Geociências e Ciências Exatas	61	83	144	8	17
Rosana	Câmpus Experimental de Rosana	-	4	4	-	5
S.J. Rio Preto	Instituto de Biociências, Letras e Ciências Exatas	84	167	251	11	45
S.J. Campos	Instituto de Ciência e Tecnologia	33	109	142	6	9
São Paulo	Instituto de Artes	14	2	16	5	7
Total		1.983	3.070	5.053	236	779
A1 – Câmpus Experimentais						
Dracena	Câmpus Experimental de Dracena	10	13	23	1	4
Itapeva	Câmpus Experimental de Itapeva	3	6	9	-	-
Ourinhos	Câmpus Experimental de Ourinhos	9	3	12	-	3
Registro	Câmpus Experimental de Registro	13	11	24	-	3
S.J. Boa Vista	Câmpus Experimental de São João da Boa Vista	-	7	7	-	-
São Vicente	Câmpus Experimental do Litoral Paulista	10	35	45	2	2
Sorocaba	Câmpus Experimental de Sorocaba	12	27	39	2	2
Tupã	Câmpus Experimental de Tupã	10	4	14	-	-
Total		67	106	173	5	14
B – Unidades Complementares						
B1 – Centros Interunidades						
Bauru	Instituto de Pesquisas Meteorológicas	3	9	12	-	-
Botucatu	Centro de Estudos de Venenos e Animais Peçonhentos	-	3	3	-	1
	Centro de Raízes e Amidos Tropicais	2	1	3	-	-
Jaboticabal	Centro de Aquicultura da Unesp	1	5	6	-	2
Rio Claro	Instituto de Biociências	75	199	274	11	53
São Paulo	Instituto de Física Teórica	-	1	1	-	-
Total		81	218	299	11	56
Total Geral		2.131	3.394	5.525	252	849

GRÁFICO 13 - PRODUÇÃO CIENTÍFICA - 2014



TABELA 4.2 – CAPTAÇÃO DE RECURSOS DE PESQUISA POR UNIDADE: CNPq – 2014

Câmpus	Unidade	Aprovados	Valor R\$
A – Unidades Universitárias			
Araçatuba	Faculdade de Odontologia	6	195.926,00
Araraquara	Faculdade de Ciências Farmacêuticas	12	683.311,00
	Faculdade de Ciências e Letras	9	188.060,00
	Faculdade de Odontologia	9	495.000,00
	Instituto de Química	12	527.586,00
Assis	Faculdade de Ciências e Letras	3	154.200,00
Bauru	Faculdade de Arquitetura, Artes e Comunicação	6	75.000,00
	Faculdade de Ciências	17	2.006.786,00
	Faculdade de Engenharia	7	202.845,00
Botucatu	Faculdade de Ciências Agrônômicas	5	994.500,00
	Faculdade de Medicina	12	730.482,00
	Faculdade de Medicina Veterinária e Zootecnia	9	631.043,00
	Instituto de Biociências	13	579.078,00
Franca	Faculdade de Ciências Humanas e Sociais	5	75.367,00
Guaratinguetá	Faculdade de Engenharia	5	112.639,00
Ilha Solteira	Faculdade de Engenharia	14	1.190.560,00
Jaboticabal	Faculdade de Ciências Agrárias e Veterinárias	20	875.685,00
Marília	Faculdade de Filosofia e Ciências	28	1.743.284,00
Pres. Prudente	Faculdade de Ciências e Tecnologia	15	697.255,00
Rio Claro	Instituto de Biociências	16	764.583,00
	Instituto de Geociências e Ciências Exatas	8	214.776,00
S.J. Rio Preto	Instituto de Biociências, Letras e Ciências Exatas	15	545.143,00
S.J. Campos	Instituto de Ciência e Tecnologia	4	122.195,00
São Paulo	Instituto de Artes	2	53.000,00
Total		252	13.858.304,00
A1 – Câmpus Experimentais			
Dracena	Câmpus Experimental de Dracena	1	25.050,00
Itapeva	Câmpus Experimental de Itapeva	2	44.485,00
Registro	Câmpus Experimental de Registro	1	29.050,00
S.J. Boa Vista	Câmpus Experimental de São João da Boa Vista	1	29.182,00
São Vicente	Câmpus Experimental do Litoral Paulista	2	215.666,00
Sorocaba	Câmpus Experimental de Sorocaba	5	532.624,00
Tupã	Câmpus Experimental de Tupã	4	70.730,00
Total		16	946.787,00
B – Unidades Complementares			
B1 – Centros Interunidades			
Botucatu	Centro de Estudos Venenos e Animais Peçonhentos	2	96.375,00
	Centro de Raízes e Amidos Tropicais	1	15.000,00
Jaboticabal	Centro de Aquicultura da Unesp	3	155.290,00
São Paulo	Instituto de Física Teórica	1	15.000,00
Total		7	281.665,00
F – Unidades Administrativas			
São Paulo	RUNESP	2	89.200,00
Total		2	89.200,00
G – Outros			
São Paulo	CEDEM	1	4.747,00
Total		1	4.747,00
Total Geral		278	15.180.703,00

TABELA 4.3 – CAPTAÇÃO DE RECURSOS DE PESQUISA, POR UNIDADE: FAPESP – 2014

Câmpus	Unidade	Aprovados	Valor R\$
A – Unidades Universitárias			
Araçatuba	Faculdade de Medicina Veterinária	37	1.726.256,93
	Faculdade de Odontologia	86	3.354.916,19
Araraquara	Faculdade de Ciências e Letras	61	1.951.698,35
	Faculdade de Ciências Farmacêuticas	77	6.297.071,81
	Faculdade de Odontologia	107	7.857.969,45
	Instituto de Química	76	7.850.366,52
Assis	Faculdade de Ciências e Letras	106	3.268.230,64
Bauru	Faculdade de Arquitetura, Artes e Comunicação	70	1.134.125,33
	Faculdade de Ciências	73	3.425.519,62
	Faculdade de Engenharia	44	755.574,24
Botucatu	Faculdade de Ciências Agrônomicas	27	1.763.245,11
	Faculdade de Medicina	129	7.195.065,78
	Faculdade de Medicina Veterinária e Zootecnia	99	5.560.287,28
	Instituto de Biociências	149	12.544.620,14
Franca	Faculdade de Ciências Humanas e Sociais	56	980.090,83
Guaratinguetá	Faculdade de Engenharia	42	1.687.806,50
Ilha Solteira	Faculdade de Engenharia	119	5.716.700,46
Jaboticabal	Faculdade de Medicina Veterinária e Zootecnia	240	17.679.439,57
Marília	Faculdade de Filosofia e Ciências	117	2.371.237,14
Pres. Prudente	Faculdade de Ciências e Tecnologia	221	9.280.477,21
Rio Claro	Instituto de Biociências	112	12.901.752,55
	Instituto de Geociências e Ciências Exatas	66	3.309.932,45
S.J. Rio Preto	Instituto de Biociências Letras e Ciências Exatas	176	8.902.455,83
S.J. Campos	Instituto de Ciência e Tecnologia	71	2.235.244,02
São Paulo	Instituto de Artes	18	524.565,50
Total		2.379	130.274.649,45
A1 – Câmpus Experimentais			
Dracena	Câmpus Experimental de Dracena	17	386.115,17
Itapeva	Câmpus Experimental de Itapeva	3	26.534,36
Ourinhos	Câmpus Experimental de Ourinhos	8	200.803,34
Registro	Câmpus Experimental de Registro	15	227.485,32
Rosana	Câmpus Experimental de Rosana	8	78.877,87
São Vicente	Câmpus Experimental do Litoral Paulista	28	1.780.432,50
Sorocaba	Câmpus Experimental de Sorocaba	16	900.196,49
Tupã	Câmpus Experimental de Tupã	14	281.941,27
Total		109	3.882.386,32
B – Unidades Complementares			
B1 – Centros Interunidades			
Botucatu	Centro de Estudos de Venenos e Animais Peçonhentos	2	331.680,29
	Centro de Raízes e Amidos Tropicais	1	4.630,99
Jaboticabal	Centro Aquicultura da Unesp	16	1.917.271,12
Rio Claro	Centro Estudos Ambientais	2	34.228,67
São Paulo	Instituto de Física Teórica	22	1.916.871,89
	Instituto de Políticas Públicas e Relações Internacionais	1	2.732,11
Total		44	4.207.415,07
B2 – Outras Unidades			
Jaboticabal	Colégio Técnico Agrícola José Bonifácio	2	30.059,34
Total		2	30.059,34

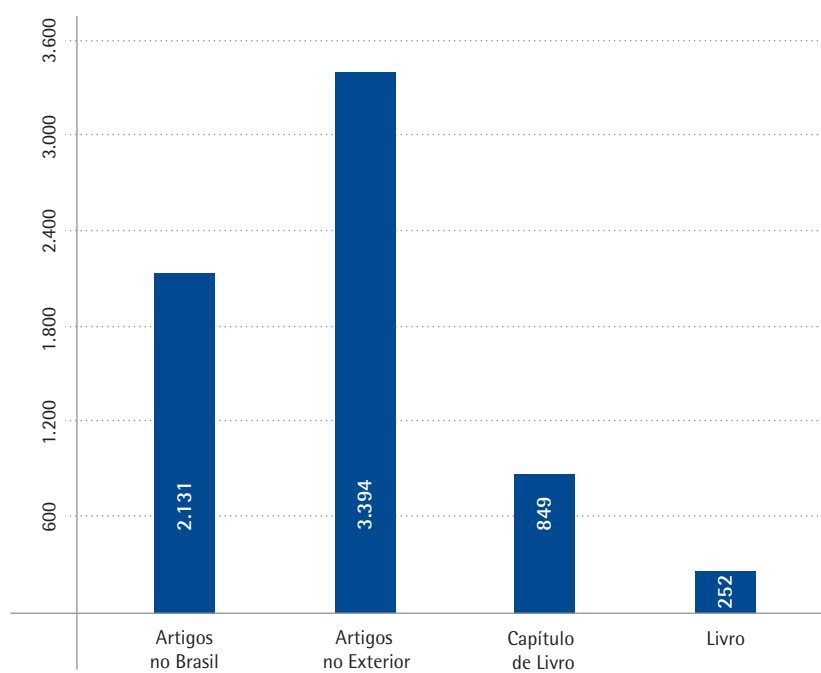
TABELA 4.3 – CAPTAÇÃO DE RECURSOS DE PESQUISA, POR UNIDADE: FAPESP – 2014 (cont.)

Câmpus	Unidade	Aprovados	Valor R\$
C – Unidades Auxiliares			
C1 – Institutos de Pesquisa			
Rio Claro	Centro de Estudos de Insetos Sociais	5	201.904,51
Total		5	201.904,51
C2 – Hospitais			
Botucatu	Hospital das Clínicas de Botucatu	1	8.658,39
	Hospital Veterinário de Botucatu	1	26.640,56
Total		2	35.298,95
F – Unidades Administrativas			
São Paulo	Reitoria da Unesp	6	1.995.244,89
Total		6	1.995.244,89
G – Outros			
São Paulo	Núcleo de Computação Científica	3	849.998,87
Total		3	849.998,87
Total Geral		2.550	141.476.957,40

TABELA 4.4 – PERIÓDICOS CIENTÍFICOS PARTICIPANTES DO PROGRAMA DE APOIO ÀS PUBLICAÇÕES CIENTÍFICAS PERIÓDICAS PROPE/UNESP – 2014

Câmpus	Unidade	Título	Qualis CAPES	Indexação
A - Unidades Universitárias				
Araraquara	FCL	Itinerários - Revista de Literatura	A1	CLASE; Dietrich's Index Philosophicus; IBZ - Internationale Bibliographie der Geistes - und Sozialwissenschaftlichen Zeitschriftenliteratur; Internationale Bibliographie der Rezensionen Geistes - und Sozialwissenschaftlicher Literatur; MLA International Bibliography (Modern Language Association); MLA International Bibliography (Modern Language Association); Clase and Periodica, n. 15/16, 2000 - n. 19, 2002; MLA International Bibliography (Modern Language Association)
		Estudos de Sociologia	B1	LATINDEX, SocINDEX, Clase and Periodica, ProQuest Sociological Abstracts; Dietrich's Index Philosophicus; IBZ - Internationale Bibliographie der Geistes - und Sozialwissenschaftlichen Zeitschriftenliteratur; Internationale Bibliographie der Rezensionen Geistes - und Sozialwissenschaftlicher Literatur; Current Abstracts; Political Science Complete; SocINDEX with Full Text; TOC Premier; CSA Sociological Abstracts; CSA Worldwide Political Science Abstracts
	FO	Revista de Odontologia da Unesp	B2	Scopus 1990, 1988, 1984, 1970; INIS Collection Search; PubMed; Clase and Periodica, vol. 11, n. 1/2, 1982, vol. 33, n.1, 2004; Biological Sciences; Calcium and Calcified Tissue Abstracts
Assis	FCL	História (São Paulo)	A1	Scopus, Dietrich's Index Philosophicus, IBZ - Internationale Bibliographie der Geistes - und Sozialwissenschaftlichen Zeitschriftenliteratur, Internationale Bibliographie der Rezensionen Geistes - und Sozialwissenschaftlicher Literatur EBSCOhost: America: History and Life, Historical Abstracts (Online), MLA International Bibliography (Modern Language Association), Scopus, Gale: MLA International Bibliography (Modern Language Association), PubMed, Clase and Periodica, ProQuest
		Patrimônio e Memória	A2	LATINDEX
Bauru	FAAC	CASA - Cadernos de Semiótica Aplicada	B1	Os CASA estão indexados nas bases de dados Directory of Open Access Journals, Latindex e LivRe!
	FC	Revista Bolema - Boletim de Educação Matemática	A1	Scopus; Advanced Technologies Database with Aerospace, Core; Computer and Information Systems Abstracts (Online), Core; CSA / ASCE Civil Engineering Abstracts (Cambridge Scientific Abstracts / American Society of Civil Engineers), Core; CSA Engineering Research Database (Cambridge Scientific Abstracts), Core; CSA Technology Research Database (Cambridge Scientific Abstracts), Core; Mechanical & Transportation Engineering Abstracts, Core; ProQuest Advanced Technologies & Aerospace Collection, Core; ProQuest SciTech Collection, 04/01/2013-
		Revista Ciência & Educação	A1	Clase and Periodica, vol. 7, n. 1, 2001, vol. 12, n. 1, 2006
Botucatu	FCA	Irriga	B1	Animal Production Database; Forestry Abstracts (Online); Global Health; Grasslands and Forage Abstract (Online); InfoTree; Pig News and Information (Online); Plant Breeding Abstracts (Online); Plant Genetic Resources Abstracts (Online); Plant Genetics and Breeding Database; Plant Growth Regulator Abstracts (Online); Plant Protection Database; Review of Aromatic and Medicinal Plants (Online); Review of Plant Pathology (Online); Rice Abstracts (Online); Rural Development Abstracts (Online); Seed Abstracts (Online); Soils and Fertilizers (Online); Sugar Industry Abstracts (Online); Veterinary Science Database; Wheat, Barley and Triticale Abstracts (Online); GEODBASE; INIS Collection Search (International Nuclear Information System)
		Interface: Comunicação, Saúde, Educação	A2	Scopus, Gale Academic OneFile, Sociological Abstracts; Current Abstracts, 12/1/2008-; Education Research Complete, 12/1/2008-; Education Source, 12/1/2008-; Fonte Academica, 12/1/2008-; SocINDEX, 12/1/2008-; SocINDEX with Full Text, 12/1/2008-; TOC Premier (Table of Contents), 12/1/2008-; Informe Revistas en Espanol, 1/2009-; InfoTrac Custom, 1/2009-; Abstracts in Anthropology (Online); Clase and Periodica, n. 8, 2001 - vol. 14, n. 34, 2010; CSA Social Services Abstracts (Cambridge Scientific Abstracts), Selective; CSA Worldwide Political Science Abstracts (Cambridge Scientific Abstracts), Selective; Educational Research Abstracts Online; Studies on Women and Gender Abstracts (Online)

TABELA 4.4 – PERIÓDICOS CIENTÍFICOS PARTICIPANTES DO PROGRAMA DE APOIO ÀS PUBLICAÇÕES CIENTÍFICAS PERIÓDICAS PROPE/UNESP – 2014 (cont.)

Câmpus	Unidade	Título	Qualis CAPES	Indexação
Marília	FFC	Trans/Form/Ação	B1	Web of Science, Scopus, SocINDEX; Dietrich's Index Philosophicus; IBZ - Internationale Bibliographie der Geistes - und Sozialwissenschaftlichen Zeitschriftenliteratur; Internationale Bibliographie der Rezensionen Geistes - und Sozialwissenschaftlicher Literatur; Current Abstracts, 1/1/2005-; Political Science Complete, 1/1/2005-; SocINDEX with Full Text, 1/1/2005-; The Philosopher's Index (Online); TOC Premier (Table of Contents), 1/1/2005-; Clase and Periodica, n. 3, 1980 - vol. 29, n. 2, 2006; CSA Sociological Abstracts (Cambridge Scientific Abstracts), Selective; The Philosopher's Index (Online); Repertoire Bibliographique de la Philosophie (Online); CSA Sociological Abstracts (Cambridge Scientific Abstracts), Selective; CSA Worldwide Political Science Abstracts (Cambridge Scientific Abstracts), Selective; The Philosopher's Index (Online); Arts & Humanities Citation Index; Hispanic American Periodicals Index (Online), v. 12, 1989 - v. 13, 1990
Rio Claro	IB	Motriz. Revista de Educação Física Unesp	A2	Focus On: Sports Science and Medicine
		Pesquisa em Educação Ambiental	B1	LATINDEX
	IGCE	Geociências	B1	Scopus, GeoRef; IBZ - Internationale Bibliographie der Geistes - und Sozialwissenschaftlichen Zeitschriftenliteratur; Internationale Bibliographie der Rezensionen Geistes - und Sozialwissenschaftlicher Literatur; GEOBASE, CORE; INIS Collection Search (International Nuclear Information System); Clase and Periodica, n. 1, 1982 - vol. 29, n. 2, 2010; Zoological Record Online; Referativnyi Zhurnal
S.J. Rio Preto	IBILCE	Alfa - Revista de Linguística	A1	CLASE - Citas Latinoamericanas en Ciencias Sociales y Humanidades, Gale Academic OneFile, MLA; Linguistic Bibliography; Dietrich's Index Philosophicus; IBZ - Internationale Bibliographie der Geistes - und Sozialwissenschaftlichen Zeitschriftenliteratur; Internationale Bibliographie der Rezensionen Geistes - und Sozialwissenschaftlicher Literatur; Current Abstracts; Fonte Academica; Fuente Academica Premier; Russian Academy of Sciences Bibliographies; TOC Premier (Table of Contents); Informe Revistas en Espanol; InfoTrac Custom; ArticleFirst; CSA Linguistics and Language Behavior Abstracts; Professional ProQuest Central; ProQuest Central
B1 - Centro Interunidades				
Botucatu	CEVAP	JVATiTD - The Journal of Venomous Animals and Toxins including Tropical Diseases	B1	Scopus, Web of Science, Gale Academic OneFile; Abstracts on Hygiene and Communicable Diseases (Online); Agricultural Economics Database; Agricultural Engineering Abstracts (Online); Animal Breeding Abstracts (Online); Animal Science Database; Biocontrol News and Information (Online); Botanical Pesticides Abstracts; Crop Science Database; Forest Science Database; Global Health; Horticultural Science Database; Index Veterinarius (Online); Nutrition Abstracts and Reviews. Series A: Human and Experimental (Online); Nutrition Abstracts and Reviews. Series B: Livestock Feeds and Feeding (Online); Nutrition and Food Sciences Database; Organic Research Database; Pig News and Information (Online); Plant Genetic Resources Abstracts (Online); Review of Agricultural Entomology (Online); Review of Aromatic and Medicinal Plants (Online); Review of Medical and Veterinary Entomology (Online); Review of Medical and Veterinary Mycology (Online); Soil Science Database; Soybean Abstracts (Online); TropAg & Rural; Tropical Diseases Bulletin (Online); Veterinary Science Database; Biological Abstracts (Online); Scopus, 1996-1998; Health & Wellness Resource Center, 2/2013-; Health Reference Center Academic, 02/2013-; InfoTrac Custom, 2/2013-; International Atomic Energy Agency; INIS Collection Search (International Nuclear Information System); PubMed; AIDS and Cancer Research Abstracts, Core; Algology Mycology and Protozoology Abstracts (Microbiology C), Selective; Immunology Abstracts (Online), Core; Virology and AIDS Abstracts (Online), Selective; Thomson Reuters; Biological Abstracts (Online); BIOSIS Previews; Science Citation Index Expanded; Zoological Record Online; Wildlife Review Abstracts

Conteúdo

5. EXTENSÃO 185

5.1 APOIO ACADÊMICO

Tabela 5.1.1	Número de alunos atendidos por unidade e programa de moradia estudantil – 2011 a 2014	187
Tabela 5.1.2	Programa de permanência estudantil: moradia, por unidade – 2014	189
Tabela 5.1.3	Programa de permanência estudantil: bolsas, por unidade – 2014	190
Tabela 5.1.4	Programa de apoio à qualificação acadêmica, por unidade – 2012 a 2014	191
Tabela 5.1.5	Programa de extensão: apoio a eventos acadêmicos, por unidade – 2012 a 2014	192

5.2 APOIO À COMUNIDADE

Tabela 5.2.1	Programas de integração social e comunitária, por unidade – 2014	193
Tabela 5.2.2	Empresas juniores, por unidade – 2014	194
Tabela 5.2.3	Atividades do Centro Jurídico Social – Câmpus de Franca – 2002 a 2014	196
Tabela 5.2.4	Número de atendimentos pelo Hospital das Clínicas – Câmpus de Botucatu – 2003 a 2014	197
Tabela 5.2.5	Número de atendimentos odontológicos – Câmpus de São José dos Campos – 2007 a 2014	199
Tabela 5.2.6	Números de atendimentos odontológicos – Câmpus de Araraquara – 2007 a 2014	200
Tabela 5.2.7	Números de atendimentos odontológicos – Câmpus de Araçatuba – 2010 a 2014	201
Tabela 5.2.8	Número de assistências do Centro de Assistência Odontológica a Pessoas com Deficiência – Câmpus de Araçatuba – 2001 a 2014	202
Tabela 5.2.9	Número de atendimentos e procedimentos do Centro de Assistência Odontológica a Pessoas com Deficiência – Câmpus de Araçatuba – 2003 a 2014	203

Tabela 5.2.10	Resumo das atividades do Centro de Assistência Odontológica a Pessoas com Deficiência – Câmpus de Araçatuba – 2000 a 2014	204
Tabela 5.2.11	Número de assistências do Centro de Oncologia Bucal – Câmpus de Araçatuba – 2003 a 2014	205
Tabela 5.2.12	Número de atendimentos do Hospital Veterinário – Câmpus de Araçatuba – 2001 a 2014	206
Tabela 5.2.13	Número de atendimentos do Hospital Veterinário – Câmpus de Botucatu – 2000 a 2014	207
Tabela 5.2.14	Número de atendimentos do Hospital Veterinário – Câmpus de Jaboticabal – 2001 a 2014	209

TABELA 5.1.1 – NÚMERO DE ALUNOS ATENDIDOS POR UNIDADE E PROGRAMA DE MORADIA ESTUDANTIL – 2011 A 2014

Câmpus	Unidade	2011			2012		
		Vagas Moradia Estudantil	Ocupação Moradia Estudantil	Auxílio Aluguel	Vagas Moradia Estudantil	Ocupação Moradia Estudantil	Auxílio Aluguel
A – Unidades Universitárias							
Araçatuba	FMV/FO	-	-	15	64	59	20
Araraquara	FCF/FCL	128	97	56	128	88	46
	IQ/FO	-	-	6	-	-	16
Assis	FCL	119	109	-	119	116	-
Bauru	FAAC/FC/FE	-	-	76	-	-	94
Botucatu	FM/IB	64	64	26	64	64	30
Franca	FCHS	-	-	14	86	86	20
Guaratinguetá	FE	54	54	2	54	54	2
Ilha Solteira	FE	256	243	-	286	269	-
Jaboticabal	FCAV	-	-	21	-	-	24
Marília	FFC	96	96	41	96	96	41
Pres. Prudente	FCT	96	96	90	96	96	90
Rio Claro	IB/IGCE	96	96	20	96	95	20
SJ. Rio Preto	IBILCE	64	64	14	64	64	20
SJ. Campos	ICT	-	-	6	-	-	6
São Paulo	IA	22	22	-	20	20	6
Total		995	941	387	1.173	1.107	435
A1 – Câmpus Experimentais							
Dracena	CE	-	-	4	-	-	4
Itapeva	CE	-	-	10	-	-	10
Ourinhos	CE	-	-	10	-	-	15
Registro	CE	-	-	2	-	-	8
Rosana	CE	-	-	2	-	-	5
S.J. Boa Vista	CE	-	-	-	-	-	-
São Vicente	CE	-	-	7	-	-	16
Sorocaba	CE	-	-	4	-	-	4
Tupã	CE	-	-	7	-	-	12
Total		-	-	46	-	-	74
Total Geral		995	941	433	1.173	1.107	509

TABELA 5.1.1 – NÚMERO DE ALUNOS ATENDIDOS POR UNIDADE E PROGRAMA DE MORADIA ESTUDANTIL – 2011 A 2014 (cont.)

Câmpus	Unidade	2013			2014		
		Vagas Moradia Estudantil	Ocupação Moradia Estudantil	Auxílio Aluguel	Vagas Moradia Estudantil	Ocupação Moradia Estudantil	Auxílio Aluguel
A – Unidades Universitárias							
Araçatuba	FMV/FO	64	58	20	64	60	20
Araraquara	FCF/FCL	128	88	76	128	90	49
	IQ/FO	-	7	23	-	-	18
Assis	FCL	119	117	-	119	105	1
Bauru	FAAC/FC/FE	-	-	126	32	28	127
Botucatu	FM/IB	64	64	30	64	59	33
Franca	FCHS	86	86	29	86	86	32
Guaratinguetá	FE	54	54	2	54	54	2
Ilha Solteira	FE	286	269	-	288	213	-
Jaboticabal	FCAV	-	-	27	-	-	29
Marília	FFC	96	96	49	95	64	43
Pres. Prudente	FCT	96	96	98	128	107	93
Rio Claro	IB/IGCE	96	95	27	96	96	20
SJ. Rio Preto	IBILCE	64	64	40	64	64	51
SJ. Campos	ICT	-	-	6	-	-	8
São Paulo	IA	22	20	1	22	22	1
Total		1.175	1.114	554	1.240	1.048	527
A1 – Câmpus Experimentais							
Dracena	CE	-	-	5	-	-	13
Itapeva	CE	-	-	-	-	-	14
Ourinhos	CE	-	-	15	-	-	15
Registro	CE	-	-	10	-	-	10
Rosana	CE	-	-	5	-	-	15
S.J. Boa Vista	CE	-	-	3	-	-	3
São Vicente	CE	-	-	24	-	-	16
Sorocaba	CE	-	-	4	-	-	4
Tupã	CE	-	-	18	-	-	32
Total		-	-	84	-	-	122
Total Geral		1.175	1.114	638	1.240	1.048	649

TABELA 5.1.2 – PROGRAMA DE PERMANÊNCIA ESTUDANTIL: MORADIA, POR UNIDADE – 2014

Câmpus	Unidade	Aluguel	Subsídio Alimentação	Vagas Moradia	Ocupação Moradia
A – Unidades Universitárias					
Araçatuba	FMV	15	15	-	-
	FO	5	24	64	60
Araraquara	FCF	10	36	-	-
	FCL	39	150	128	90
	FO	10	16	-	-
	IQ	8	37	-	-
Assis	FCL	1	160	119	105
Bauru	FAAC	36	84	-	-
	FC	71	122	-	-
	FE	20	42	32	28
Botucatu	FCA	-	24	-	-
	FM	15	19	64	59
	FMVZ	4	26	-	-
	IB	18	42	-	-
Franca	FCHS	32	158	86	86
Guaratinguetá	FE	2	65	54	54
Ilha Solteira	FE	-	74	288	213
Jaboticabal	FCAV	29	61	-	-
Marília	FFC	43	250	95	64
Pres. Prudente	FCT	93	224	128	107
Rio Claro	IB	10	61	-	-
	IGCE	10	66	96	96
S.J. Rio Preto	IBILCE	51	146	64	64
S.J. Campos	ICT	8	31	-	-
São Paulo	IA	1	16	22	22
Total		531	1.949	1.240	1.048
A1 – Câmpus Experimentais					
Dracena	CE	13	38	-	-
Itapeva	CE	14	29	-	-
Ourinhos	CE	15	86	-	-
Registro	CE	10	26	-	-
Rosana	CE	15	44	-	-
S.J. Boa Vista	CE	3	9	-	-
São Vicente	CE	16	77	-	-
Sorocaba	CE	4	20	-	-
Tupã	CE	32	53	-	-
Total		122	382	-	-
Total Geral		653	2.331	1.240	1.048

TABELA 5.1.3 – PROGRAMA DE PERMANÊNCIA ESTUDANTIL: BOLSAS, POR UNIDADE – 2014

Câmpus	Unidade	Bolsa de Apoio	
		Acadêmico e Extensão I	Acadêmico e Extensão II
A – Unidades Universitárias			
Araçatuba	FMV	7	12
	FO	23	62
Araraquara	FCF	26	14
	FCL	128	30
	FO	11	38
	IQ	29	50
Assis	FCL	159	90
Bauru	FAAC	72	100
	FC	68	97
	FE	22	29
Botucatu	FCA	24	31
	FM	19	68
	FMVZ	22	16
	IB	26	53
Franca	FCHS	147	64
Guaratinguetá	FE	64	19
Ilha Solteira	FE	74	52
Jaboticabal	FCAV	32	73
Marília	FFC	227	91
Pres. Prudente	FCT	155	116
Rio Claro	IB	51	80
	IGCE	62	55
S.J. Rio Preto	IBILCE	110	73
S.J. Campos	ICT	28	36
São Paulo	IA	15	52
Total		1.601	1.401
A1 – Câmpus Experimentais			
Dracena	CE	24	29
Itapeva	CE	17	23
Ourinhos	CE	21	24
Registro	CE	16	28
Rosana	CE	29	21
S.J. Boa Vista	CE	9	1
São Vicente	CE	11	25
Sorocaba	CE	19	34
Tupã	CE	21	20
Total		167	205
Total Geral		1.768	1.606

TABELA 5.1.4 – PROGRAMA DE APOIO À QUALIFICAÇÃO ACADÊMICA, POR UNIDADE – 2012 A 2014

Câmpus	Unidade	2012		2013		2014	
		Auxílio		Auxílio		Auxílio	
		Estágio	Aprimoramento	Estágio	Aprimoramento	Estágio	Aprimoramento
A – Unidades Universitárias							
Araçatuba	FMV	5	-	2	1	4	1
	FO	-	8	-	10	-	12
Araraquara	FCF	-	7	-	7	-	12
	FCL	-	42	-	42	-	12
	FO	-	6	-	5	-	-
	IQ	-	12	-	10	-	12
Assis	FCL	-	21	-	29	-	12
Bauru	FAAC	-	55	-	29	-	23
	FC	-	60	-	43	-	29
	FE	-	12	-	14	-	16
Botucatu	FCA	2	7	5	11	5	7
	FM	-	4	-	1	-	1
	FMVZ	4	3	6	3	4	4
	IB	-	30	-	30	-	16
Franca	FCHS	-	48	9	48	6	43
Guaratinguetá	FE	-	29	-	13	-	21
Ilha Solteira	FE	-	39	-	60	1	39
Jaboticabal	FCAV	1	22	1	17	-	20
Marília	FFC	-	49	-	57	-	43
Pres. Prudente	FCT	-	89	-	84	-	62
Rio Claro	IB	1	29	-	30	1	34
	IGCE	-	34	-	27	-	27
S.J. Rio Preto	IBILCE	-	66	-	60	-	37
S.J. Campos	ICT	-	6	-	6	-	3
São Paulo	IA	-	19	-	10	-	10
Total		13	697	23	647	21	496
A1 – Câmpus Experimentais							
Dracena	CE	4	4	8	6	4	4
Itapeva	CE	-	4	-	6	-	3
Ourinhos	CE	-	12	-	12	-	12
Registro	CE	3	6	-	-	2	8
Rosana	CE	-	5	-	2	-	1
São Vicente	CE	-	6	-	6	-	6
Sorocaba	CE	-	12	-	1	-	2
Tupã	CE	-	4	-	12	-	8
Total		7	53	8	45	6	44
Total Geral		20	750	31	692	27	540

TABELA 5.1.5 – PROGRAMA DE EXTENSÃO: APOIO A EVENTOS ACADÊMICOS, POR UNIDADE – 2012 A 2014

Câmpus	Unidade	2012		2013		2014	
		Eventos Acadêmicos	Valores R\$	Eventos Acadêmicos	Valores R\$	Eventos Acadêmicos	Valores R\$
A – Unidades Universitárias							
Araçatuba	FMV	5	10.000,00	2	10.250,00	2	4.390,00
	FO	7	8.800,00	6	8.000,00	5	12.000,00
Araraquara	FCF	9	10.000,00	3	9.245,00	5	10.403,00
	FCL	14	8.022,00	1	3.000,00	2	4.500,00
	FO	3	6.134,00	4	5.115,75	4	7.086,00
	IQ	4	10.000,00	7	18.270,00	6	11.308,00
Assis	FCL	8	5.233,32	3	7.210,00	4	5.420,24
Bauru	FAAC	25	9.900,00	13	30.965,00	12	22.060,00
	FC	16	10.000,00	12	21.219,00	11	23.027,30
	FE	2	8.000,00	3	9.500,00	1	2.900,00
Botucatu	FCA	7	10.000,00	1	5.000,00	-	-
	FM	4	10.000,00	4	15.000,00	6	12.499,00
	FMVZ	6	10.000,00	-	-	5	9.177,00
	IB	15	9.400,00	11	21.100,00	7	12.608,00
Franca	FCHS	18	10.000,00	2	4.742,00	5	8.835,00
Guaratinguetá	FE	1	10.000,00	-	-	-	-
Ilha Solteira	FE	10	10.000,00	5	9.000,00	10	27.245,00
Jaboticabal	FCAV	7	10.000,00	5	15.935,00	4	8.757,00
Marília	FFC	11	10.000,00	6	17.740,00	11	26.398,56
Pres. Prudente	FCT	10	9.166,00	6	15.690,00	5	9.820,00
Rio Claro	IB	16	9.500,00	5	7.800,00	15	30.820,13
	IGCE	6	7.750,00	1	1.918,02	3	6.000,00
S.J. Rio Preto	IBILCE	9	9.500,00	12	31.159,00	23	53.573,60
S.J. Campos	ICT	3	8.880,00	4	14.000,00	3	7.008,64
São Paulo	IA	9	9.575,46	-	-	1	2.000,00
Total		225	229.860,78	116	281.858,77	150	317.836,47
A1 – Câmpus Experimentais							
Dracena	CE	7	10.000,00	7	13.200,00	8	17.107,28
Itapeva	CE	1	10.000,00	-	-	1	3.000,00
Ourinhos	CE	2	10.000,00	3	11.200,00	-	-
Registro	CE	2	10.000,00	2	7.780,00	3	4.600,00
Rosana	CE	2	10.000,00	2	7.780,00	1	3.000,00
São Vicente	CE	5	10.000,00	2	6.021,23	1	2.000,00
Sorocaba	CE	3	10.000,00	4	4.350,00	-	-
Tupã	CE	1	10.000,00	1	4.000,00	1	3.000,00
Total		23	80.000,00	21	54.331,23	15	32.707,28
B – Unidades Complementares							
B1 – Centros Interunidades							
Botucatu	CEVAP	-	-	1	6.000,00	-	-
São Paulo	IPPRI	-	-	1	5.090,00	-	-
Total		-	-	2	11.090,00	-	-
Total Geral		248	309.860,78	139	347.280,00	165	350.543,75

TABELA 5.2.1 – PROGRAMAS DE INTEGRAÇÃO SOCIAL E COMUNITÁRIA, POR UNIDADE – 2014

Câmpus	Unidade	Beneficiados		Cursinhos			
		UNATI	EJA	Bolsistas	Educandos	Aprovados	Aprovação (%)
A – Unidades Universitárias							
Araçatuba	FM	16	-	12	140	-	-
	FO	-	-	12	140	115	82,14
Araraquara	FCL	-	38	-	-	-	-
	FO	130	-	-	-	-	-
	IQ	-	-	17	280	226	80,71
Assis	FCL	785	80	15	210	122	58,10
Bauru	FAAC	32	-	14	200	192	96,00
	FC	-	41	17	260	213	81,92
	FE	-	-	12	150	93	62,00
Botucatu	FCA	-	-	10	60	9	15,00
	FM	-	-	14	200	71	35,50
	IB	-	-	12	140	26	18,57
Franca	FCHS	344	-	17	280	134	47,86
Guaratinguetá	FE	246	-	12	120	42	35,00
Ilha Solteira	FE	700	-	15	340	76	22,35
Jaboticabal	FCAV	158	-	15	240	68	28,33
Marília	FFC	92	105	12	150	31	20,67
Pres. Prudente	FCT	128	20	17	300	129	43,00
Rio Claro	IB	650	65	-	-	-	-
	IGCE	-	-	20	480	58	12,08
S.J. Rio Preto	IBILCE	656	100	17	300	199	66,33
S.J. Campos	ICT	400	-	11	90	33	36,67
São Paulo	IA	173	-	7	-	-	-
Total		4.510	449	278	4.080	1.837	45,02
A1 – Câmpus Experimentais							
Dracena	CE	40	-	10	60	17	28,33
Itapeva	CE	-	-	12	146	21	14,38
Ourinhos	CE	-	-	15	210	91	43,33
Registro	CE	-	-	10	80	54	67,50
Rosana	CE	87	-	14	180	28	15,56
São Vicente	CE	128	-	10	80	15	18,75
Sorocaba	CE	200	-	12	120	75	62,50
Tupã	CE	55	-	12	100	29	29,00
Total		510	-	95	976	330	33,81
Total Geral		5.020	449	373	5.056	2.167	42,86

TABELA 5.2.2 – EMPRESAS JUNIORES, POR UNIDADE – 2014

Câmpus	Unidade	Nome	Área de Atuação
A – Unidades Universitárias			
Araçatuba	FMV	Aravet	Agronegócios, produção e saúde animal
	FO	OdontoBusiness	Odontologia
Araraquara	FCF	All Pharma	Alimentos, fármacos e medicamentos e análise clínicas, farmácia e bioquímica
	FCL	Paulista	Financeira, administrativa, pedagógica e marketing
	FO	Sorriso	Odontologia
	IQ	Emprodequi	Análises clínicas
Assis	FCL	Biotec	Biotecnologia
		CiBi	Ciências biológicas
		Contemporânea	História
		Humanus	Recursos humanos e pedagogia
Bauru	FAAC	Design	Design gráfico, Web, identidades visuais
		Escritório Modelo	Arquitetura
		Jornal	Jornalismo
		RP	Relações públicas
		Rádio e TV	Radialismo
	FC	Interage	Psicologia
		Jr.COM	Tecnologia da informação
	FE	Pro	Engenharia
Botucatu	FCA	CONFLOR	Florestal
		Cenagri	Agrícola e florestal
	FMVZ	Conapec	Agropecuária
		EPA	Agricultura, avestruz, manejo de pastagens, marketing agropecuário
		NUTRIR	Nutrição e ruminantes
	IB	EJENUTRI	Nutrição
		IBB	Ciências biológicas
Nucleon		Física nuclear	
Franca	FCHS	EJUR	Jurídica
		Orbe	Relações internacionais
Guaratinguetá	FE	JR.ENG	Engenharia
Ilha Solteira	FE	Alicerce	Engenharia civil
		EJETEC	Engenharia e tecnologia
Jaboticabal	FCAV	CAP	Administração de empresas com ênfase em agronegócios, agronomia, biologia, veterinária e zootecnia
Marília	FFC	EGID	Gestão da informação e documentação
		FATO	Ciências sociais
		SAGE	Relações internacionais
Pres. Prudente	FCT	EJCOMP	Computação
		EJECART	Engenharia cartográfica
		EJEST	Estatística
		GeoAmbiental	Planejamento urbano, rural e ambiental
		OPERAKRIOS	Arquitetura e humanidades
		Performance	Educação física
Rio Claro	IB	Biologus	Biologia
		IGCE	Engenharia ambiental
	IGCE	GeoPlan	Geografia
		Info	Informática
		Lito	Geologia

continuação

Câmpus	Unidade	Nome	Área de Atuação
S.J. Rio Preto	IBILCE	Biosfera	Ciências biológicas
		ECC	Informática
		ENGEALI	Alimentos
		Math	Matemática
S.J. Campos	ICT	Odonto	Odontologia
São Paulo	IA	AJA	Artes gráficas e design
		Plano 8	Cinema
A1 - Câmpus Experimentais			
Dracena	CE	Gerud	Extensão rural
Itapeva	CE	PROMAD	Projetos
Ourinhos	CE	EmpGeo	Geografia
Registro	CE	ECAP	Agropecuária
Rosana	CE	Pássus	Turismo
Sorocaba	CE	Dinâmica	Engenharia
Tupã	CE	Empreender	Administração

TABELA 5.2.3 – ATIVIDADES DO CENTRO JURÍDICO SOCIAL – CÂMPUS DE FRANCA – 2002 A 2014

Área de Atendimento	2002	2003	2004	2005	2006	2007	2008
Cível	186	141	89	176	196	276	478
Penal	6	10	7	3	9	-	2
Trabalhista	3	-	-	-	-	-	-
Previdenciário	30	68	90	82	85	118	300
Administrativo (Interposição de Recurso)	-	-	-	-	-	-	-
Juizado Especial	15	21	-	-	119	372	740
Total Atendimentos	240	240	186	261	409	766	1.520
Atendimentos Diversos							
Audiências realizadas	185	166	74	90	110	98	107
Abertura de prontuários	240	240	186	261	290	394	420
Visitas domiciliares	138	171	100	180	50	60	75
Encaminhamentos	258	399	290	507	650	660	850
Usuários cadastrados	240	240	186	261	290	394	420
Usuários beneficiados com os atendimentos	2.290	2.640	1.950	2.350	3.070	6.160	7.476

Área de Atendimento	2009	2010	2011	2012	2013	2014
Cível	328	335	407	658	730	840
Penal	-	-	-	-	5	7
Trabalhista	-	3	7	4	12	5
Previdenciário	218	248	308	630	575	623
Administrativo (Interposição de Recurso)	-	-	10	8	3	15
Juizado Especial	-	4	8	10	-	10
Total Atendimentos	546	590	740	1.310	1.325	1.500
Atendimentos Diversos						
Audiências realizadas	63	86	58	64	55	55
Abertura de prontuários	126	240	240	200	208	248
Visitas domiciliares	25	30	22	19	30	20
Encaminhamentos	250	436	68	102	47	34
Usuários cadastrados	126	240	240	260	208	248
Usuários beneficiados com os atendimentos	5.233	5.494	740	1.310	1.325	1.500

TABELA 5.2.4 – NÚMERO DE ATENDIMENTOS PELO HOSPITAL DAS CLÍNICAS – CÂMPUS DE BOTUCATU – 2003 A 2014

Tipo de Atendimento	2003	2004	2005	2006	2007	2008
Altas	17.054	16.962	17.819	17.567	17.932	17.952
Altas Cirúrgicas	7.359	7.177	7.753	7.684	8.316	8.406
Altas Clínicas	9.695	9.818	10.066	9.883	9.616	9.666
Cirurgias	7.226	7.027	7.843	7.646	8.069	8.008
Cirurgias Ambulatório	3.256	3.388	4.329	3.837	4.138	4.210
Consultas Ambulatório	215.045	216.727	267.330	318.946	303.748	252.192
Consultas Divisão Hemocentro	10.140	10.842	12.351	13.187	15.421	14.678
Consultas PS/Triagem Médica	171.801	137.816	136.811	132.751	133.388	139.368
Consultas Quimioterapia	6.790	6.953	6.957	7.392	9.661	24.928
Diálise Peritoneal Ambulatório	664	540	613	529	435	411
Exames Anatomopatológicos	50.994	52.456	61.425	62.056	87.907	103.707
Exames Divisão Hemocentro	679.339	784.057	911.681	858.194	1.060.216	1.187.244
Exames Endoscópicos	7.621	8.045	10.005	10.130	9.986	9.607
Exames Hemodinâmicos	2.270	1.586	2.161	2.330	2.743	3.159
Exames Radiológicos	94.121	91.014	105.267	98.552	103.048	102.736
Exames Radioterapia	23.711	31.484	36.152	35.028	38.021	44.142
Exames Setor Fisiodiagnóstico	27.674	28.836	28.803	28.635	28.794	28.906
Exames Setor Medicina Nuclear	3.379	3.712	4.080	3.653	3.881	3.823
Exames Setor Reabilitação	28.401	28.697	45.476	90.891	74.926	47.114
Funcionários do Hospital das Clínicas	1.256	1.281	1.260	1.239	1.213	1.184
Hemodiálise	14.430	16.304	20.239	20.669	21.438	18.836
Internações	17.811	17.768	18.635	18.344	18.845	18.930
Laboratório Análises Clínicas	1.099.794	1.057.691	1.223.175	1.300.664	1.536.615	1.540.170
Leitos	345	345	345	349	335	354
Leitos PS (Adulto/Pediatria)	27	27	27	28	28	28
Leitos UTI (Enfermaria)	32	37	37	46	46	51
Leitos UTI (PS)	15	15	15	9	9	9
Nascimentos	1.314	1.312	1.213	1.166	1.098	1.041
Necrópsias	386	394	453	402	397	339
Óbitos	728	786	768	801	849	776
Óbitos PS	164	160	143	166	149	159
Partos	1.267	1.281	1.185	1.153	1.089	994
Prontuários Abertos	19.872	19.142	20.612	19.983	20.334	21.512
Quimioterapia	8.878	9.089	9.359	10.611	12.405	13.664
Refeições Servidas Hospital das Clínicas	984.472	915.032	1.058.835	1.106.173	1.105.364	1.084.792
Ressonância Magnética	2.151	1.567	2.973	3.167	3.884	3.333
Tomografia Computadorizada	7.662	8.526	11.755	11.004	13.783	13.687
Transfusões Divisão Hemocentro	10.321	10.327	10.702	12.009	11.333	10.788
Ultrassonografia	20.722	17.533	21.401	19.613	21.023	19.797
Unidade de Litotripsia	798	940	2.929	2.867	4.016	2.259

Fonte: Sistema de Avaliação de Hospitais de Ensino – SAHE da Secretaria de Estado da Saúde

Os dados de abertura de prontuário foram obtidos da Seção de Registro, envolvendo as áreas de Pronto Socorro Municipal e Pronto Socorro Pediátrico

TABELA 5.2.4 – NÚMERO DE ATENDIMENTOS PELO HOSPITAL DAS CLÍNICAS – CÂMPUS DE BOTUCATU – 2003 A 2014 (cont.)

Tipo de Atendimento	2009	2010	2011	2012	2013	2014
Altas	18.104	19.035	21.160	29.119	22.702	21.317
Altas Cirúrgicas	8.332	8.578	8.636	9.026	8.394	9.508
Altas Clínicas	9.772	10.457	10.408	5.794	6.234	6.851
Cirurgias	7.767	7.896	8.892	9.112	9.219	9.440
Cirurgias Ambulatório	4.134	4.662	5.531	4.748	4.115	3.447
Consultas Ambulatório	247.734	275.169	363.407	425.141	479.961	525.500
Consultas Divisão Hemocentro	15.576	15.984	17.047	17.319	19.953	19.536
Consultas PS/Triagem Médica	133.785	132.644	135.408	134.798	194.481	218.177
Consultas Quimioterapia	24.852	26.049	33.050	26.700	39.957	41.828
Diálise Peritoneal Ambulatório	370	368	398	279	393	364
Exames Anatomopatológicos	77.807	80.281	80.495	74.785	71.929	71.443
Exames Divisão Hemocentro	1.291.854	1.329.900	729.671	631.004	749.169	712.312
Exames Endoscópicos	7.810	6.765	7.886	7.481	6.790	7.089
Exames Hemodinâmicos	3.164	3.296	3.469	3.486	3.320	3.032
Exames Radiológicos	90.886	89.232	111.402	120.916	127.509	129.619
Exames Radioterapia	31.123	12.223	34.146	27.760	24.641	37.382
Exames Setor Fisiodiagnóstico	31.794	36.120	42.488	48.039	50.013	57.380
Exames Setor Medicina Nuclear	3.626	3.920	4.527	4.317	4.261	4.753
Exames Setor Reabilitação	47.888	33.059	43.236	47.842	66.328	95.526
Funcionários do Hospital das Clínicas	1.160	1.141	1.062	969	969	839
Hemodiálise	18.864	20.068	22.244	25.567	29.138	32.039
Internações	19.077	20.194	22.639	30.242	20.537	20.003
Laboratório Análises Clínicas	1.733.326	1.806.413	1.963.502	2.101.032	2.197.242	2.475.739
Leitos	354	387	385	385	385	412
Leitos PS (Adulto/Pediatria)	28	19	28	30	30	35
Leitos UTI (Enfermaria)	52	52	56	56	56	57
Leitos UTI (PS)	9	9	9	17	17	10
Nascimentos	906	1.178	1.738	2.060	2.048	2.150
Necrópsias	400	373	381	402	439	477
Óbitos	960	973	895	1.042	1.042	986
Óbitos PS	166	144	146	81	173	184
Partos	880	1.179	1.724	1.989	2.018	2.124
Prontuários Abertos	20.280	20.513	22.523	24.387	47.873	37.879
Quimioterapia	13.344	14.654	14.723	16.305	16.922	17.812
Refeições Servidas Hospital das Clínicas	1.079.935	1.162.540	1.258.297	1.321.533	1.345.897	1.523.187
Ressonância Magnética	3.431	4.061	3.824	2.746	4.255	5.288
Tomografia Computadorizada	13.408	13.377	17.477	19.440	20.386	23.291
Transfusões Divisão Hemocentro	13.023	13.950	12.394	13.685	17.771	17.075
Ultrassonografia	16.757	20.997	20.541	21.501	24.221	22.697
Unidade de Litotripsia	2.763	2.774	2.862	2.173	581	540

Fonte: Sistema de Avaliação de Hospitais de Ensino – SAHE da Secretaria de Estado da Saúde

Os dados de abertura de prontuário foram obtidos da Seção de Registro, envolvendo as áreas de Pronto Socorro Municipal e Pronto Socorro Pediátrico

TABELA 5.2.5 – NÚMERO DE ATENDIMENTOS ODONTOLÓGICOS – CÂMPUS DE SÃO JOSÉ DOS CAMPOS – 2007 A 2014

Tipo de Atendimento	2007	2008	2009	2010	2011	2012	2013	2014
CENDRO – Centro de Estudos e de Diagnóstico em Radiologia Odontológica								
ATM	54	-	-	-	-	2	3	3
Mão-punho	280	256	277	211	121	131	112	127
Oclusal	79	153	136	241	37	88	128	203
Panorâmica	890	900	863	1.222	1.029	1.290	1.437	1.603
Periapical/Pacientes do CEMO	-	-	-	-	-	-	241	189
Periapical/Triagem de pacientes	3.356	5.949	3.954	3.990	1.200	4.452	4.528	3.104
Teleradiografia	285	289	278	216	129	164	103	134
Tomografia	-	-	-	-	-	-	96	368
Total	4.944	7.547	5.508	5.880	2.516	6.127	6.648	5.731
CEPO – Centro de Estudo e Pesquisa em Odontopediatria								
Pacientes Atendidos	85	123	89	79	194	153	187	205
Procedimentos Realizados	177	492	547	449	788	616	748	820
CEPOR – Centro de Estudo e Pesquisa em Ortodontia¹								
Pacientes Atendidos	93	10	45	36	-	-	-	-
Procedimentos Realizados	1.774	125	140	178	-	-	-	-
CETRADE – Centro de Estudo de Traumatismos Dentários								
Pacientes Atendidos	91	98	84	138	95	72	99	241
Procedimentos Realizados	257	1.274	416	580	260	480	495	833
COAT – Centro de Oclusão e ATM								
Outros Atendimentos ²	-	311	224		101	87	516	483
Pacientes Atendidos	190	228	183	311	313	212	506	555
Procedimentos Realizados	2.189	2.515	563	873	916	629	2.024	2.220
EXTENSÃO – atendimentos Clínicos Realizados								
Biociências e Diagnóstico Bucal	2.254	2.219	4.026	2.060	2.084	2.639	3.312	3.049
Clínica Integrada	-	-	-	-	-	-	-	12.500
Diagnóstico e Cirurgia	11.501	6.852	8.862	3.288	4.129	4.058	-	6.317
Materiais Odontológicos e Prótese	18.143	16.944	8.242	7.190	8.987	8.963	11.183	10.319
Odontologia Restauradora	17.798	14.677	31.128	30.045	28.040	22.030	23.050	21.432
Odontologia Social e Clínica Infantil	11.172	11.871	14.553	19.821	18.239	19.245	21.107	10.087
Total	60.868	52.563	66.811	62.404	61.479	56.935	58.652	63.704
EXTRAMUROS								
Pacientes Atendidos	894	380	380	400	390	1.139	286	243
Procedimentos Realizados	1.774	1.148	2.204	2.748	1.520	1.940	1.037	640
GAPEC – Grupo Acadêmico de Pesquisas Clínicas								
Pacientes Atendidos (Dentística e Endo)	68	30	130	112	129	80	150	383
Procedimentos Realizados (Dentística e Endo)	683	383	516	656	746	1.550	3.000	5.384
NEAPE – Núcleo de Estudos e Atendimento a Pacientes Especiais								
Pacientes Atendidos	115	72	38	40	28	45	36	39
Procedimentos Realizados	631	246	127	105	165	259	231	289
NETHO – Núcleo de Ensino e Treinamento de Habilidades Odontológicas								
Pacientes Atendidos	-	35	50	47	28	14	89	112
Procedimentos Realizados	-	400	635	698	193	229	620	526
SOU – Serviço Odontológico de Urgência (Pronto-Socorro)								
Pacientes Atendidos	2.327	1.799	2.340	-	1.978	1.732	494	385

¹ CEPOR desativado a partir de 2011² Outros atendimentos: fisioterápico, fonoaudiológico, médico e psicológico

TABELA 5.2.6 – NÚMEROS DE ATENDIMENTOS ODONTOLÓGICOS – CÂMPUS DE ARARAQUARA – 2007 A 2014

Tipo de Atendimento	Pacientes Atendidos				Número de Consultas Realizadas				Número de Tratamentos Realizados			
	2007	2008	2009	2010	2007	2008	2009	2010	2007	2008	2009	2010
Assentamento Bela Vista	-	180	176	228	-	427	434	637	-	1.431	918	1.824
Assistência Social	78	10	-	-	80	10	-	-	95	10	-	-
Atenção Básica	112	-	-	449	114	-	-	712	437	-	-	1.681
Cirurgia	623	537	694	959	1.182	864	1.188	1.489	3.517	2.803	4.768	5.352
Clínica Integrada	289	232	123	245	2.384	1.722	300	1.853	9.581	7.068	992	8.444
Dentística	326	326	363	348	2.086	1.235	1.002	1.185	6.888	5.457	4.507	5.077
Diagnóstico Bucal	813	755	714	631	2.013	1.781	1.739	1.367	3.452	3.562	4.776	3.404
Endodontia	516	429	473	498	1.126	1.020	1.172	1.188	8.116	7.373	8.014	7.815
Oclusão e DTM	64	61	102	109	170	200	439	436	388	381	980	1.070
Odontogeriatrics	-	-	-	38	-	-	-	204	-	-	-	700
Odontologia Preventiva	149	242	241	229	675	1.189	1.094	962	2.055	4.098	4.243	3.563
Odontopediatria	1.647	1.608	556	857	4.748	4.381	1.031	3.349	14.777	14.140	3.184	10.222
Ortodontia	468	450	213	663	2.245	1.921	670	1.725	4.041	3.558	812	4.467
Pacientes Especiais	-	-	131	105	-	-	311	201	-	-	714	633
Periodontia	604	413	303	593	2.324	1.576	1.290	2.207	5.720	5.284	4.954	9.298
Prótese Parcial Fixa e Prótese sobre Implantes	554	624	338	385	1.931	2.254	1.637	1.680	6.087	7.040	5.897	6.553
Prótese Parcial Removível	169	84	117	183	1.094	570	1.381	1.388	2.883	1.616	4.473	4.539
Prótese Total	115	21	127	99	867	39	1.151	906	1.959	77	2.585	2.156
Radiologia	1.830	2.110	1.834	1.897	2.959	3.510	2.813	2.987	5.874	6.844	6.048	6.333
UNAMOS	520	445	497	490	1.558	1.342	876	920	4.628	4.062	4.529	4.514
Urgência/Emergência	2.943	2.371	2.461	2.189	4.369	3.356	3.305	2.925	11.392	8.416	8.456	8.635
Total	11.820	10.898	9.463	11.195	31.925	27.397	21.833	28.321	91.890	83.220	70.850	96.280

Tipo de Atendimento	Pacientes Atendidos				Número de Consultas Realizadas				Número de Tratamentos Realizados			
	2011	2012	2013	2014	2011	2012	2013	2014	2011	2012	2013	2014
Assentamento Bela Vista	232	14	138	113	579	14	200	171	1.903	54	722	663
Assistência Social	-	1	-	-	-	1	-	-	-	2	-	-
Atenção Básica	433	303	294	159	757	958	1.260	540	2.864	3.687	4.955	1.875
Cirurgia	644	1.299	746	819	1.040	2.036	1.073	1.264	4.678	5.865	4.680	4.953
Clínica Integrada	267	281	327	264	1.931	2.144	2.151	1.106	9.713	10.689	11.893	5.039
Dentística	371	314	279	308	1.336	1.031	967	924	4.850	3.401	3.700	3.035
Diagnóstico Bucal	618	544	577	517	1.334	1.134	1.403	1.102	3.221	2.610	3.704	3.071
Endodontia	478	495	495	456	1.140	1.051	1.056	928	7.336	6.138	5.633	4.756
Oclusão e DTM	140	117	85	89	506	380	321	244	1.254	868	714	523
Odontogeriatrics	20	17	1	1	57	83	1	1	230	319	1	1
Odontologia Preventiva	256	211	172	188	979	886	750	609	3.751	2.574	2.253	1.749
Odontopediatria	1.118	1.204	1.309	1.005	3.113	4.000	4.119	2.458	10.648	14.191	15.223	7.591
Ortodontia	288	340	345	307	1.328	2.059	2.047	1.398	2.676	4.139	4.215	2.100
Pacientes Especiais	169	88	79	53	339	218	204	124	1.197	742	676	380
Periodontia	484	606	448	522	2.088	2.232	1.689	1.482	6.512	6.198	4.610	3.507
Prótese Parcial Fixa e Prótese sobre Implantes	349	255	365	188	1.521	1.316	1.276	845	5.748	4.295	3.797	2.490
Prótese Parcial Removível	175	143	155	174	1.432	1.290	1.136	1.012	4.720	3.800	3.241	2.729
Prótese Total	104	116	102	102	1.161	985	881	690	2.785	1.916	1.754	1.504
Radiologia	1.998	2.024	2.045	1.604	2.930	3.088	3.270	2.249	6.447	6.245	6.287	5.117
UNAMOS	474	586	567	521	893	1.262	1.182	1.091	4.391	4.997	4.760	4.725
Urgência/Emergência	2.094	1.974	1.864	1.323	2.711	2.629	2.458	1.630	7.379	7.829	8.633	6.290
Total	10.712	10.932	10.393	8.713	27.175	28.797	27.444	19.868	92.303	90.559	91.451	62.098

TABELA 5.2.7 – NÚMEROS DE ATENDIMENTOS ODONTOLÓGICOS – CÂMPUS DE ARAÇATUBA – 2010 A 2014

Tipo de Atendimento	Pacientes Atendidos					Número de Consultas Realizadas					Número de Tratamentos Realizados				
	2010	2011	2012	2013	2014	2010	2011	2012	2013	2014	2010	2011	2012	2013	2014
Cirurgia	720	868	720	643	620	898	868	800	698	700	1.400	1.406	1.400	1.200	1.117
Clinica Integrada	796	794	97	189	185	640	644	124	268	190	1.740	1.680	192	324	383
Dentística	-	-	-	699	767	-	-	-	782	767	-	-	-	1.280	1.100
Dentística I ¹	720	760	528	-	-	842	868	680	-	-	1.660	1.480	1.360	-	-
Dentística II ²	466	468	500	-	-	505	510	520	-	-	989	980	936	1.682	-
Emergência	1.660	1.680	1.200	1.682	1.151	1.720	1.740	1.200	1.682	1.151	2.298	2.128	2.098	1.682	1.151
Endodontia	307	304	455	462	358	328	322	455	548	360	440	432	546	560	400
Estomatologia	-	-	-	224	254	-	-	-	360	254	-	-	-	224	254
Odontologia Preventiva	840	660	464	283	310	1.120	990	552	348	320	1.810	1.860	1.050	960	600
Odont. Prev. Sanit. - Cl. Noturna	222	184	164	192	152	360	322	320	220	152	960	808	480	340	300
Odontopediatria	2.106	2.124	328	863	818	2.950	2.970	328	-	818	2.878	3.248	640	-	890
Ortodontia	-	-	-	160	136	-	-	-	348	136	-	-	-	1.440	220
Ortodontia Preventiva II ²	482	384	386	-	-	758	620	496	-	-	464	640	579	-	-
Ortodontia Preventiva ²	256	234	176	-	-	372	380	200	-	-	294	296	298	-	-
Periodontia	116	122	401	294	334	364	248	420	398	360	1.010	998	800	780	660
Prótese Parcial Fixa	308	302	285	159	118	363	322	300	460	210	363	344	320	159	118
Prótese Parcial Removível II	222	202	118	113	103	215	216	220	228	200	191	192	166	113	103
Prótese Total	243	244	110	118	102	306	310	220	354	124	496	388	280	118	210
Radiologia	1.250	1.240	2.422	2.413	2.467	1.300	1.348	2.422	2.413	2.467	7.000	7.010	7.166	7.018	2.467
Semiologia II ³	720	640	215	-	-	596	486	215	-	-	802	798	645	-	-
Extensão															
Bebê Clínica	1.960	3.350	3.150	3.350	3.498	3.906	3.350	3.150	3.350	3.498	4.466	5.200	4.800	4.650	4.987
Clínica de Gestantes	-	64	54	72	48	-	214	126	140	96	-	317	240	222	98
Clínica de Idosos	165	108	111	98	72	422	355	284	182	140	406	342	302	224	140
Especialização em Dentística	266	268	-	-	-	378	340	-	-	-	1.770	1.660	-	-	-
Especialização em Endodontia	262	260	180	160	41	430	420	400	340	60	510	500	360	380	82
Especialização em Implante	132	122	140	-	-	310	244	280	-	-	322	300	290	-	-
Espec. em Odontopediatria	-	-	306	-	-	-	-	421	-	-	-	-	3.239	-	-
Especialização em Ortodontia	248	220	210	190	230	455	400	405	220	360	436	466	460	360	250
Espec. em Prótese Dentária	-	-	-	149	34	-	-	-	220	66	-	-	-	149	52
Oclusão/ATM	-	-	-	102	115	-	-	-	102	115	-	-	-	102	115

A partir de 2013:

¹ Dentística I e Dentística II = Dentística² Ortodontia Preventiva e Ortodontia Preventiva II = Ortodontia³ Semiologia II = Estomatologia

TABELA 5.2.8 – NÚMERO DE ASSISTÊNCIAS DO CENTRO DE ASSISTÊNCIA ODONTOLÓGICA A PESSOAS COM DEFICIÊNCIA – CÂMPUS DE ARAÇATUBA – 2001 A 2014

Assistências	2001	2002	2003	2004	2005	2006	2007
Assistência Odontológica	48.909	46.003	48.511	35.845	36.118	33.138	32.757
Clínica Geral	525	759	742	466	536	450	560
Enfermagem	2.072	1.216	1.423	839	858	715	862
Fisioterapia	1.467	1.032	1.673	1.074	1.322	1.194	828
Fonoaudiologia	527	397	508	338	932	940	1.013
Médica: Anestesiológica	138	162	165	86	188	157	239
Médica: Cardiológica	626	621	792	548	730	3	-
Médica: Neurológica	1.374	1.644	1.518	832	534	360	320
Médica: Ortopédica	14	6	-	-	-	-	-
Médica: Otorrinolaringológica	239	240	317	134	263	173	140
Médica: Pediátrica	80	17	50	51	71	46	48
Psicológica	1.970	1.953	1.468	1.102	2.177	1.546	1.076
Social	2.777	3.252	3.553	2.374	3.124	2.440	1.778
Terapia Ocupacional	1.016	1.016	1.267	917	1.480	1.007	1.008
Total	61.734	58.318	61.987	44.606	48.333	42.169	40.629

Assistências	2008	2009	2010	2011	2012	2013	2014
Assistência Odontológica	28.742	19.911	18.248	28.157	62.333	43.599	66.603
Clínica Geral	462	419	488	492	704	638	856
Enfermagem	344	416	463	567	1.036	1.196	1.453
Fisioterapia	280	155	441	378	439	600	702
Fonoaudiologia	266	336	324	319	385	284	733
Médica: Anestesiológica	2	-	-	-	-	-	-
Médica: Cardiológica	608	514	663	586	773	727	951
Médica: Neurológica	327	316	344	344	362	225	278
Médica: Ortopédica	-	-	-	-	-	-	-
Médica: Otorrinolaringológica	110	75	89	75	83	72	73
Médica: Pediátrica	42	43	63	67	43	31	31
Psicológica	257	309	271	161	49	--	619
Social	250	203	203	186	201	329	299
Terapia Ocupacional	306	283	344	332	441	415	753
Total	31.996	22.980	21.941	31.664	66.849	48.116	73.351

TABELA 5.2.9 – NÚMERO DE ATENDIMENTOS E PROCEDIMENTOS DO CENTRO DE ASSISTÊNCIA ODONTOLÓGICA A PESSOAS COM DEFICIÊNCIA – CÂMPUS DE ARAÇATUBA – 2003 A 2014

Itens	2003		2004		2005		2006		2007		2008	
	A	P	A	P	A	P	A	P	A	P	A	P
Anestesiologia	165	165	86	86	188	188	157	157	239	239	2	2
Assistência Social	579	3.553	512	2.374	485	3.124	504	2.440	405	1.778	250	250
Cardiologia	792	792	548	548	730	730	3	3	-	-	608	608
Clínica Geral	742	742	466	466	536	536	450	450	560	560	461	462
Enfermagem	749	1.423	442	839	715	858	401	715	475	862	344	344
Fisioterapia	676	1.673	412	1.074	559	1.322	407	1.194	326	828	280	280
Fonoaudiologia	508	508	338	338	501	932	318	940	318	1.013	266	266
Neurologia	546	1.518	334	832	534	534	360	360	320	320	327	327
Odontologia	8.261	48.511	6.243	35.845	6.705	40.620	5.587	33.138	9.284	32.757	5.226	28.742
Otorrinolaringologia	317	317	134	134	263	263	173	173	140	140	110	110
Pediatria	50	50	51	51	71	71	46	46	48	48	42	42
Psicologia	518	1.468	555	1.102	599	2.177	397	1.546	308	1.076	257	257
Terapia Ocupacional	402	1.267	314	917	474	1.480	331	1.007	299	1.008	306	306
Total	14.305	61.987	10.435	44.606	12.360	52.835	9.134	42.169	12.722	40.629	8.479	31.996

Itens	2009		2010		2011		2012		2013		2014	
	A	P	A	P	A	P	A	P	A	P	A	P
Anestesiologia	-	-	-	-	-	-	-	-	-	-	-	-
Assistência Social	203	203	203	203	186	186	201	201	166	329	183	299
Cardiologia	301	213	441	222	586	586	773	773	408	727	556	951
Clínica Geral	233	186	247	241	492	492	704	704	359	638	506	856
Enfermagem	416	416	463	463	567	567	1.036	1.036	833	1.196	962	1.453
Fisioterapia	155	30	441	441	378	378	439	439	269	600	299	702
Fonoaudiologia	336	336	324	324	319	319	385	385	246	284	289	733
Neurologia	316	316	344	344	344	344	362	362	223	225	271	278
Odontologia	11.354	19.911	3.465	18.248	5.447	28.157	11.031	62.333	5.459	43.599	6.468	66.603
Otorrinolaringologia	75	75	89	89	75	75	83	83	54	72	50	73
Pediatria	42	43	63	63	67	67	43	43	31	31	31	31
Psicologia	309	309	271	271	161	161	49	49	-	-	418	619
Terapia Ocupacional	283	30	344	344	332	332	441	441	353	415	526	753
Total	14.023	22.068	6.695	21.253	8.954	31.664	15.547	66.849	8.401	48.116	10.559	73.351

A – Atendimento

P – Procedimento

TABELA 5.2.10 – RESUMO DAS ATIVIDADES DO CENTRO DE ASSISTÊNCIA ODONTOLÓGICA
A PESSOAS COM DEFICIÊNCIA – CÂMPUS DE ARAÇATUBA – 2000 A 2014

Ano	Pacientes Matriculados	Pacientes Assistidos	Procedimentos Realizados
2000	510	15.055	46.691
2001	494	15.195	61.734
2002	589	14.053	58.318
2003	522	14.305	61.987
2004	435	10.435	44.606
2005	529	12.360	52.835
2006	386	9.134	42.169
2007	330	12.722	40.629
2008	360	8.479	31.996
2009	368	14.023	22.068
2010	345	6.695	21.253
2011	343	8.954	31.664
2012	364	15.547	66.849
2013	219	8.401	48.116
2014	280	10.559	73.351

TABELA 5.2.11 – NÚMERO DE ASSISTÊNCIAS DO CENTRO DE ONCOLOGIA BUCAL – CÂMPUS DE ARAÇATUBA – 2003 A 2014

Assistências	2003	2004	2005	2006	2007	2008	2009	2010	2011	2012	2013	2014
Odontológica												
Cirurgias	118	113	93	181	167	159	86	101	186	192	228	214
Consultas	766	1.001	1.137	1.346	1.533	1.955	1.745	1.397	1.088	1.357	1.525	1.395
Procedimentos Odontológicos	817	1.252	954	982	1.223	1.614	1.260	1.069	1.640	1.738	1.785	1.264
Procedimentos Preventivos	442	466	87	151	156	228	847	895	658	356	557	536
Subtotal	2.143	2.832	2.271	2.660	3.079	3.956	3.938	3.462	3.572	3.643	4.095	3.409
Outras												
Cirurgias Oncológicas	202	214	168	38	41	26	60	42	56	59	38	31
Consultas Oncológicas	703	734	949	822	880	1.095	1.572	1.315	1.348	1.237	1.068	860
Enfermagem	1.461	1.518	680	1.606	2.005	2.205	2.073	2.099	1.656	1.207	1.298	656
Fisioterapia	230	168	368	593	411	230	216	508	440	563	429	692
Fonoaudiologia	-	-	-	166	115	161	214	638	509	777	528	875
Médica Anestesiológica	47	72	49	76	88	36	120	84	107	118	76	62
Psicológica	123	120	124	97	213	246	153	134	103	125	441	699
Social	-	146	33	-	-	-	-	-	-	-	-	-
Subtotal	2.766	2.972	2.371	3.398	3.753	3.999	4.408	4.820	4.219	4.086	3.878	3.875
Total	4.909	5.804	4.642	6.058	6.832	7.955	8.346	8.282	7.791	7.729	7.973	7.284
Informações Gerais												
Artrocentese	20	9	-	-	1	35	1	-	-	-	-	-
Biópsias	73	112	93	91	115	129	59	66	137	108	140	103
Placa de Mordida	74	76	116	120	82	66	22	10	-	-	-	-
Prontuários Dor Orofacial	65	92	122	117	89	85	25	10	-	-	-	-
Prontuários Novos Oncologia	51	54	45	34	47	69	48	59	81	70	62	73
Prontuários outras Doenças	173	190	224	249	309	297	309	222	231	310	168	176
Prótese de Língua	4	-	1	-	-	1	-	-	-	-	-	-
Prótese Nasal	4	3	2	2	5	2	2	-	-	-	-	-
Prótese Ocular	20	9	15	10	16	12	4	8	48	6	8	10
Prótese Óculo-Palpebral	-	-	5	2	5	4	1	1	-	4	4	2
Prótese Removível Convencional	-	4	1	-	-	-	-	2	-	6	6	4
Prótese Removível Obturadora	5	-	-	-	-	1	2	1	-	2	2	3
Prótese Total Convencional	-	20	10	9	19	6	10	16	11	7	8	6
Prótese Total Obturadora	6	6	3	-	-	6	-	-	2	2	4	4
Total	495	575	637	634	688	713	483	395	510	515	402	381

TABELA 5.2.12 – NÚMERO DE ATENDIMENTOS DO HOSPITAL VETERINÁRIO – CÂMPUS DE ARAÇATUBA – 2001 A 2014

Atendimentos	2001	2002	2003	2004	2005	2006	2007
Atendimento Clínica Cirúrgica: Grandes Animais	113	130	147	196	208	232	114
Atendimento Clínica Cirúrgica: Pequenos Animais	637	647	760	664	744	732	592
Atendimento Clínica Médica: Grandes Animais	88	48	78	228	209	214	73
Atendimento Clínica Médica: Pequenos Animais	890	802	865	749	869	793	694
Atendimento Clínico Cirúrgico Obstetria/ Fisiopatologia da Reprodução	127	156	36	303	183	47	7
Atendimento Clínico: Animais Silvestres	-	-	-	-	-	-	-
Atendimento Clínico: Obstetria	126	41	179	93	42	134	155
Atendimento Laboratorial	8.597	6.584	18.523	19.986	21.799	24.898	41.083
Atendimento Laboratorial: Patologia	426	937	2.063	1.265	3.205	1.325	1.337
Atendimento Plantão	-	-	-	-	-	-	-
Consultas Ambulatório	1.741	1.538	2.065	1.677	911	1.141	922
Exames Radiográficos	1.528	1.747	2.898	2.927	4.033	3.737	3.788
Internações	113	130	147	196	208	75	18
Procedimentos Anestésicos	261	574	706	740	651	862	4.745
Proced. Cirúrgicos: Pequenos e Grandes Animais	378	574	706	1.107	952	1.027	713
Prontuários Abertos	1.808	1.824	2.169	2.177	2.083	2.144	1.635
Reprodução Animal ¹	-	-	-	-	-	-	-
Triagem Médica: Emergência	126	156	140	155	239	21	7

Atendimentos	2008	2009	2010	2011	2012	2013	2014
Atendimento Clínica Cirúrgica: Grandes Animais	142	148	129	74	132	128	134
Atendimento Clínica Cirúrgica: Pequenos Animais	621	963	2.788	3.535	4.101	5.924	5.763
Atendimento Clínica Médica: Grandes Animais	203	239	252	232	214	247	200
Atendimento Clínica Médica: Pequenos Animais	576	750	1.799	2.090	3.487	4.911	5.173
Atendimento Clínico Cirúrgico Obstetria/ Fisiopatologia da Reprodução	148	347	-	-	-	-	-
Atendimento Clínico: Animais Silvestres	76	175	136	192	55	57	240
Atendimento Clínico: Obstetria	117	1.149	-	-	-	-	-
Atendimento Laboratorial	36.654	47.660	60.812	51.337	59.299	55.781	-
Atendimento Laboratorial: Patologia	686	721	1.337	1.382	1.414	1.595	1.632
Atendimento Plantão	-	-	102	249	366	473	364
Consultas Ambulatório	972	2.138	-	-	-	-	-
Exames Radiográficos	5.032	5.510	5.232	7.358	8.883	8.291	11.040
Internações	142	495	381	315	387	335	334
Procedimentos Anestésicos	999	857	982	1.242	1.601	1.813	2.093
Proced. Cirúrgicos: Pequenos e Grandes Animais	911	1.111	970	489	535	875	611
Prontuários Abertos	1.807	3.249	2.261	2.495	3.321	3.162	5.117
Reprodução Animal ¹	-	-	463	623	569	1.024	1.007
Triagem Médica: Emergência	148	347	-	-	-	-	-

¹ A partir de 2010: Atendimento Clínico Obstetria e Atendimento Clínico Cirúrgico Obstetria/Fisiopatologia da Reprodução = Reprodução Animal

TABELA 5.2.13 – NÚMERO DE ATENDIMENTOS DO HOSPITAL VETERINÁRIO – CÂMPUS DE BOTUCATU – 2000 A 2014 (cont.)

Atendimentos	2008	2009	2010	2011	2012	2013	2014
Acupuntura	1.297	2	1.283	1.741	1.304	2.546	3.301
Andrologia	-	-	-	-	-	-	-
Anestesiologia	2.631	3.278	3.095	4.193	6.969	9.536	9.003
Animais Silvestres	-	8	373	1.717	1.417	1.007	1.094
Atendimento Clínico	-	-	-	-	-	-	-
Atendimento Laboratorial	-	-	-	-	-	-	-
Bacteriologia, Zoonoses, AIE e MI	-	-	-	-	-	-	-
Cirurgia de Grandes Animais	548	543	379	1.423	1.139	665	1.033
Cirurgia de Pequenos Animais	797	2.366	1.698	2.846	3.881	2.598	2.096
Cirurgias	-	-	-	-	-	-	-
Clínica Médica Grandes Animais	6.571	602	1.008	1.085	1.505	1.016	987
Clínica Médica Pequenos Animais	26.953	6.451	8.623	12.650	15.346	12.500	11.024
Dermatologia Veterinária	3.490	503	250	625	989	914	914
Diagnóstico Bacteriológico-Micológico	1.936	1.109	1.250	1.056	1.566	1.605	1.996
Diagnóstico de Gestação	-	-	-	-	-	-	-
Diagnóstico de Zoonoses	2.266	885	889	890	1.181	1.690	1.583
Diagnóstico Enfermidades Infecciosas dos Animais	233	33	60	53	243	425	1.104
Diagnóstico por Imagem	11.021	10.073	13.046	14.298	16.339	15.899	16.696
Enfermidades Parasitárias	1.416	413	1.268	2.032	2.954	3.240	1.025
Exames Complementares (Reprodução)	-	-	-	-	-	-	-
Exames Radiográficos	-	-	-	-	-	-	-
Ginecologia	-	-	-	-	-	-	-
Hemoterapia	-	-	99	162	120	86	148
Laboratório Clínico Veterinário	40.008	27.734	38.775	57.316	56.874	61.175	64.347
Necrópsias	-	-	-	-	-	-	-
Neurologia Veterinária	-	-	-	186	458	947	694
Obstetrícia	-	-	-	-	-	-	-
Oftalmologia Veterinária	-	146	103	126	174	184	163
Ornipatologia	-	-	-	-	-	-	-
Ornitopatologia Veterinária	3.905	119	177	176	53	146	193
Patologia Veterinária	1.621	1.350	1.134	1.617	1.513	1.637	1.631
Patologia Veterinária (Exames Clínicos)	-	-	-	-	-	-	-
Procedimentos Anestesiológicos	-	-	-	-	-	-	-
Reprodução Animal	1.506	590	645	1.100	994	1.048	1.429

TABELA 5.2.14 – NÚMERO DE ATENDIMENTOS DO HOSPITAL VETERINÁRIO – CÂMPUS DE JABOTICABAL – 2001 A 2014

Atendimentos	2001	2002	2003	2004	2005	2006	2007
Altas	977	1.341	1.400	1.205	1.368	295	223
Atendimento Clínico	3.825	3.928	11.654	10.627	10.894	8.781	11.298
Atendimento Laboratorial	29.711	30.407	24.851	28.272	26.230	19.696	17.534
Cirurgias	1.849	1.996	1.793	1.488	1.682	1.213	1.140
Consultas Ambulatório	9.375	10.505	9.850	9.139	9.212	7.568	10.158
Exames Clínicos	3.825	3.928	11.654	10.627	10.894	8.781	11.298
Exames Radiológicos	2.242	2.102	3.506	2.896	3.290	2.749	3.202
Exames Serviço de Cardiologia	-	-	-	-	-	-	-
Internações	1.279	1.738	1.804	1.596	1.758	401	325
Nascimentos	280	165	211	112	164	368	102
Óbitos	516	397	404	611	646	246	316
Partos	59	41	49	28	41	92	26
Prontuários Abertos	3.697	4.091	4.218	3.591	3.745	2.805	4.478
Triagem Médica: Emergência	504	577	373	292	272	231	307

Atendimentos	2008	2009	2010	2011	2012	2013	2014
Altas	314	316	316	285	329	344	274
Atendimento Clínico	11.754	11.418	11.802	14.230	17.901	17.930	18.423
Atendimento Laboratorial	21.219	24.400	24.352	27.132	39.915	37.382	40.700
Cirurgias	1.208	1.156	1.162	1.268	1.673	1.618	1.512
Consultas Ambulatório	10.546	10.262	10.640	12.962	16.228	16.312	16.911
Exames Clínicos	11.754	11.418	11.802	14.230	17.901	17.930	18.423
Exames Radiológicos	3.212	2.607	3.543	4.378	5.651	6.878	8.250
Exames Serviço de Cardiologia	243	245	200	560	713	708	486
Internações	427	400	397	391	437	427	340
Nascimentos	76	187	87	144	217	308	104
Óbitos	402	268	284	315	298	289	385
Partos	22	40	25	48	33	44	20
Prontuários Abertos	3.039	2.962	3.192	3.363	3.950	3.870	3.995
Triagem Médica: Emergência	260	223	400	441	487	597	208

Conteúdo

6. ADMINISTRAÇÃO 211

6.1 PESSOAL DOCENTE E TÉCNICO ADMINISTRATIVO

Tabela 6.1.1	Distribuição dos docentes, ativos e inativos, por gênero e unidade – 2005 a 2014	213
Tabela 6.1.2	Distribuição dos docentes ativos por regime de trabalho e unidade – 2003 a 2014	221
Gráfico 14	Docentes ativos e inativos – 2005 a 2014	225
Gráfico 15	Docentes ativos em RDIDP – 2003 a 2014	225
Tabela 6.1.3	Distribuição dos docentes ativos, por titulação e unidade – 2003 a 2014	226
Gráfico 16	Docentes ativos, por titulação – 2003 a 2014	232
Gráfico 17	Participação relativa dos docentes ativos, por titulação – 2003	232
Gráfico 18	Participação relativa dos docentes ativos, por titulação – 2014	232
Tabela 6.1.4	Distribuição do pessoal técnico administrativo, ativo e inativo, por grau de escolaridade, gênero e unidade – 2009 a 2014	233
Tabela 6.1.5	Série histórica do pessoal técnico administrativo ativo – 2003 a 2014	245
Gráfico 19	Pessoal técnico administrativo, ativos e inativos – 2003 a 2014	247
Tabela 6.1.6	Treinamentos de pessoal técnico administrativo, por unidade – 2010 a 2014	248
6.2 BENEFÍCIO AOS DOCENTES E TÉCNICO ADMINISTRATIVOS		
Tabela 6.2.1	Benefícios vale-alimentação: servidores atendidos por unidade – 2009 a 2014	249
Tabela 6.2.2	Benefícios vale-transporte: servidores atendidos por unidade – 2009 a 2014	253
Tabela 6.2.3	CCI – Centro de Convivência Infantil – número de beneficiários (crianças matriculadas e atendidas), por categoria e unidade – 2011 a 2014	255

Tabela 6.2.4	CCI – Centro de Convivência Infantil – número de beneficiários (crianças matriculadas e atendidas), por período e unidade – 2011 a 2014	256
--------------	---	-----

6.3 ORÇAMENTO

Tabela 6.3.1	Execução financeira do exercício de 2007	257
Tabela 6.3.2	Execução financeira do exercício de 2008	260
Tabela 6.3.3	Execução financeira do exercício de 2009	263
Tabela 6.3.4	Execução financeira do exercício de 2010	265
Tabela 6.3.5	Execução financeira do exercício de 2011	267
Tabela 6.3.6	Execução financeira do exercício de 2012	269
Tabela 6.3.7	Execução financeira do exercício de 2013	271
Tabela 6.3.8	Execução financeira do exercício de 2014	273
Gráfico 20	Despesas realizadas – 2007	275
Gráfico 21	Despesas realizadas – 2008	275
Gráfico 22	Despesas realizadas – 2009	275
Gráfico 23	Despesas realizadas – 2010	275
Gráfico 24	Despesas realizadas – 2011	276
Gráfico 25	Despesas realizadas – 2012	276
Gráfico 26	Despesas realizadas – 2013	276
Gráfico 27	Despesas realizadas – 2014	276

6.4 BIBLIOTECAS

Tabela 6.4.1	Acervo das bibliotecas, distribuído por unidade – 2011 a 2014	277
Gráfico 28	Evolução do acervo de livros – 2011 a 2014	281
Tabela 6.4.2	Circulação do acervo das bibliotecas: consultas por unidade – 2011 a 2014	282
Tabela 6.4.3	Circulação do acervo das bibliotecas: empréstimos por unidade – 2011 a 2014	283
Tabela 6.4.4	C@thedra – Biblioteca Digital: teses e dissertações incluídas por unidade – 2011 a 2014	284
Tabela 6.4.5	C@thedra – Biblioteca Digital: total de teses e dissertações disponíveis – 2014	285

6.5 PUBLICAÇÕES

Tabela 6.5.1	Fundação Editora da Unesp: produção – 2005 a 2014	286
--------------	---	-----

6.6 COMUNICAÇÃO E IMPRENSA

Tabela 6.6.1	Inserções para divulgação da Unesp – 2014	287
Tabela 6.6.2	Editoração e jornalismo – 2000 a 2014	289

6.7 INFRAESTRUTURA

Tabela 6.7.1	Área física e construída por unidade – 2014	290
Gráfico 29	Área construída – 2009 a 2014	292

TABELA 6.1.1 – DISTRIBUIÇÃO DOS DOCENTES, ATIVOS E INATIVOS, POR GÊNERO E UNIDADE – 2005 A 2014

Câmpus	Unidade	2005			2006			2007		
		Ativos	Inativos	Total	Ativos	Inativos	Total	Ativos	Inativos	Total
A – Unidades Universitárias										
Araçatuba	FMV	-	-	-	-	-	-	-	-	-
	FO	137	54	191	138	54	192	139	54	193
Araraquara	FCF	64	26	90	64	26	90	62	28	90
	FCL	169	97	266	168	98	266	169	100	269
	FO	97	46	143	99	47	146	100	48	148
	IQ	69	30	99	69	30	99	69	30	99
Assis	FCL	153	91	244	156	91	247	156	89	245
Bauru	FAAC	116	33	149	114	33	147	115	32	147
	FC	121	42	163	169	44	213	170	45	215
	FE	141	30	171	92	33	125	97	34	131
Botucatu	FCA	89	37	126	89	37	126	90	39	129
	FM	274	30	304	284	33	317	284	33	317
	FMVZ	69	34	103	70	34	104	67	36	103
	IB	159	77	236	167	76	243	168	77	245
Franca	FCHS	89	46	135	95	48	143	94	51	145
Guaratinguetá	FE	137	47	184	141	46	187	142	47	189
Ilha Solteira	FE	196	8	204	214	8	222	218	8	226
Jaboticabal	FCAV	212	92	304	215	92	307	217	95	312
Marília	FFC	152	80	232	163	81	244	161	82	243
Pres. Prudente	FCT	183	51	234	208	51	259	215	50	265
Rio Claro	IB	112	51	163	124	50	174	130	52	182
	IGCE	133	56	189	141	58	199	136	60	196
S.J. Rio Preto	IBILCE ICT	192	103	295	191	104	295	200	104	304
S.J. Campos	ICT	73	45	118	80	44	124	79	45	124
São Paulo	IA	66	30	96	65	30	95	69	30	99
Total		3.203	1.236	4.439	3.316	1.248	4.564	3.347	1.269	4.616
A1 – Câmpus Experimentais										
Dracena	CE	14	-	14	18	-	18	21	-	21
Itapeva	CE	15	-	15	18	-	18	21	-	21
Ourinhos	CE	8	-	8	11	-	11	15	-	15
Registro	CE	13	-	13	22	-	22	22	-	22
Rosana	CE	13	-	13	16	-	16	16	-	16
S.J. Boa Vista	CE	-	-	-	-	-	-	-	-	-
São Vicente	CE	16	-	16	21	-	21	20	-	20
Sorocaba	CE	29	-	29	37	-	37	45	-	45
Tupã	CE	12	-	12	18	-	18	18	-	18
Total		120	-	120	161	-	161	178	-	178
B – Unidades Complementares										
B1 – Centros Interunidades										
Bauru	IPMet	5	-	5	5	-	5	5	-	5
Botucatu	CERAT	-	-	-	-	-	-	-	-	-
	CEVAP	-	-	-	-	-	-	-	-	-
Jaboticabal	CAUNESP	1	-	1	1	-	1	1	-	1
Rio Claro	CEA	1	-	1	1	-	1	1	-	1
São Paulo	IFT	24	-	24	23	-	23	22	-	22
	IPPRI	-	-	-	-	-	-	-	-	-
São Vicente	IEAMar	-	-	-	-	-	-	-	-	-
Total		31	-	31	30	-	30	29	-	29

TABELA 6.1.1 – DISTRIBUIÇÃO DOS DOCENTES, ATIVOS E INATIVOS, POR GÊNERO E UNIDADE – 2005 A 2014 (cont.)

Câmpus	Unidade	2005			2006			2007		
		Ativos	Inativos	Total	Ativos	Inativos	Total	Ativos	Inativos	Total
C – Unidades Auxiliares										
C1 – Institutos de Pesquisa										
Araçatuba	CAOE	-	-	-	-	-	-	-	-	-
Araraquara	CCA	-	-	-	-	-	-	-	-	-
	CENPE	-	-	-	-	-	-	-	-	-
	NAC	-	-	-	-	-	-	-	-	-
Assis	CEDAP	-	-	-	-	-	-	-	-	-
	CPPA	-	-	-	-	-	-	-	-	-
Total		-	-	-	-	-	-	-	-	-
F – Unidades Administrativas										
Botucatu	AG	-	-	-	-	-	-	-	-	-
São Paulo	RUNESP	-	7	7	-	8	8	-	8	8
Total		-	7	7	-	8	8	-	8	8
Total Geral		3.354	1.243	4.597	3.507	1.256	4.763	3.554	1.277	4.831

continuação

Câmpus	Unidade	2008			2009			2010		
		Ativos	Inativos	Total	Ativos	Inativos	Total	Ativos	Inativos	Total
A – Unidades Universitárias										
Araçatuba	FMV	-	-	-	-	-	-	-	-	-
	FO	141	56	197	142	58	200	146	59	205
Araraquara	FCF	63	29	92	66	29	95	65	31	96
	FCL	167	101	268	154	102	256	153	110	263
	FO	98	48	146	94	45	139	98	46	144
	IQ	68	30	98	70	29	99	70	29	99
Assis	FCL	147	91	238	143	94	237	166	97	263
Bauru	FAAC	110	35	145	98	41	139	101	43	144
	FC	157	46	203	165	47	212	163	52	215
	FE	84	38	122	81	43	124	94	47	141
Botucatu	FCA	87	39	126	86	39	125	89	41	130
	FM	288	38	326	273	45	318	310	49	359
	FMVZ	67	36	103	69	37	106	75	34	109
	IB	165	79	244	160	81	241	166	86	252
Franca	FCHS	86	52	138	80	57	137	83	59	142
Guaratinguetá	FE	145	48	193	139	52	191	151	58	209
Ilha Solteira	FE	209	9	218	213	9	222	217	10	227
Jaboticabal	FCAV	212	104	316	197	109	306	220	115	335
Marília	FFC	172	82	254	155	82	237	162	82	244
Pres. Prudente	FCT	190	50	240	203	53	256	205	55	260
Rio Claro	IB	110	52	162	113	51	164	115	54	169
	IGCE	123	61	184	128	61	189	135	62	197
S.J. Rio Preto	IBILCE	186	105	291	199	104	303	202	110	312
S.J. Campos	ICT	77	45	122	83	44	127	90	45	135
São Paulo	IA	64	29	93	58	29	87	69	29	98
Total		3.216	1.303	4.519	3.169	1.341	4.510	3.345	1.403	4.748
A1 – Câmpus Experimentais										
Dracena	CE	22	-	22	13	-	13	19	-	19
Itapeva	CE	17	-	17	14	-	14	22	-	22
Ourinhos	CE	16	-	16	10	-	10	16	-	16
Registro	CE	23	-	23	10	-	10	27	-	27
Rosana	CE	15	-	15	10	-	10	12	-	12
S.J. Boa Vista	CE	-	-	-	-	-	-	-	-	-
São Vicente	CE	17	-	17	18	-	18	15	-	15
Sorocaba	CE	49	-	49	29	-	29	40	-	40
Tupã	CE	17	-	17	12	-	12	16	-	16
Total		176	-	176	116	-	116	167	-	167
B – Unidades Complementares										
B1 – Centros Interunidades										
Bauru	IPMet	5	-	5	5	-	5	4	-	4
Botucatu	CERAT	-	-	-	-	-	-	-	-	-
	CEVAP	-	-	-	-	-	-	-	-	-
Jaboticabal	CAUNESP	2	-	2	2	-	2	2	-	2
Rio Claro	CEA	2	-	2	2	-	2	2	-	2
São Paulo	IFT	23	-	23	21	-	21	21	-	21
	IPPRI	-	-	-	-	-	-	-	-	-
São Vicente	IEAMar	-	-	-	-	-	-	-	-	-
Total		32	-	32	30	-	30	29	-	29

TABELA 6.1.1 – DISTRIBUIÇÃO DOS DOCENTES, ATIVOS E INATIVOS, POR GÊNERO E UNIDADE – 2005 A 2014 (cont.)

Câmpus	Unidade	2008			2009			2010		
		Ativos	Inativos	Total	Ativos	Inativos	Total	Ativos	Inativos	Total
C – Unidades Auxiliares										
C1 – Institutos de Pesquisa										
Araçatuba	CAOE	1	-	1	1	-	1	2	-	2
Araraquara	CCA	-	-	-	-	-	-	-	-	-
	CENPE	-	-	-	-	-	-	-	-	-
	NAC	-	-	-	-	-	-	-	-	-
Assis	CEDAP	-	-	-	-	-	-	-	-	-
	CPPA	-	-	-	-	-	-	-	-	-
Total		1	-	1	1	-	1	2	-	2
F – Unidades Administrativas										
Botucatu	AG	-	-	-	-	-	-	-	-	-
São Paulo	RUNESP	-	9	9	-	11	11	-	-	-
Total		-	9	9	-	11	11	-	-	-
Total Geral		3.425	1.312	4.737	3.316	1.352	4.668	3.543	1.403	4.946

continuação

Câmpus	Unidade	2011						2012							
		Ativos			Inativos			Total Geral	Ativos			Inativos			Total Geral
		M	F	Total	M	F	Total		M	F	Total	M	F	Total	
A – Unidades Universitárias															
Araçatuba	FMV	-	-	-	-	-	-	-	27	27	54	1	-	1	55
	FO	87	62	149	55	7	62	211	58	37	95	58	9	67	162
Araraquara	FCF	28	38	66	17	15	32	98	28	38	66	19	14	33	99
	FCL	79	80	159	46	67	113	272	76	85	161	50	67	117	278
	FO	57	47	104	38	9	47	151	60	46	106	37	11	48	154
	IQ	38	35	73	22	9	31	104	38	38	76	23	9	32	108
Assis	FCL	79	75	154	30	68	98	252	85	73	158	35	74	109	267
Bauru	FAAC	60	41	101	17	31	48	149	61	43	104	18	31	49	153
	FC	96	74	170	17	36	53	223	103	74	177	19	40	59	236
	FE	80	9	89	33	14	47	136	87	9	96	34	15	49	145
Botucatu	FCA	65	20	85	32	9	41	126	66	22	88	34	9	43	131
	FM	153	152	305	31	27	58	363	147	150	297	36	28	64	361
	FMVZ	53	19	72	26	10	36	108	54	20	74	27	10	37	111
	IB	86	85	171	51	36	87	258	90	86	176	52	39	91	267
Franca	FCHS	45	43	88	22	37	59	147	42	47	89	23	39	62	151
Guaratinguetá	FE	107	31	138	45	17	62	200	114	29	143	45	18	63	206
Ilha Solteira	FE	168	50	218	11	2	13	231	175	54	229	14	3	17	246
Jaboticabal	FCAV	147	77	224	91	28	119	343	139	82	221	101	32	133	354
Marília	FFC	67	100	167	29	56	85	252	69	97	166	29	57	86	252
Pres. Prudente	FCT	124	83	207	32	29	61	268	122	84	206	34	31	65	271
Rio Claro	IB	65	56	121	25	32	57	178	69	61	130	27	35	62	192
	IGCE	94	41	135	44	21	65	200	97	45	142	50	20	70	212
S.J. Rio Preto	IBILCE	108	96	204	58	53	111	315	108	100	208	58	53	111	319
S.J. Campos	ICT	55	32	87	31	12	43	130	59	38	97	31	13	44	141
São Paulo	IA	45	22	67	16	17	33	100	39	22	61	17	17	34	95
Total		1.986	1.368	3.354	819	642	1.461	4.815	2.013	1.407	3.420	872	674	1.546	4.966
A1 – Câmpus Experimentais															
Dracena	CE	13	8	21	-	-	-	21	13	8	21	-	-	-	21
Itapeva	CE	11	7	18	-	-	-	18	11	7	18	-	-	-	18
Ourinhos	CE	8	7	15	-	-	-	15	11	7	18	-	-	-	18
Registro	CE	14	9	23	-	-	-	23	15	9	24	-	-	-	24
Rosana	CE	7	7	14	-	-	-	14	7	7	14	-	-	-	14
S.J. Boa Vista	CE	-	-	-	-	-	-	-	-	-	-	-	-	-	-
São Vicente	CE	12	7	19	-	-	-	19	12	8	20	-	-	-	20
Sorocaba	CE	28	9	37	-	-	-	37	32	8	40	-	-	-	40
Tupã	CE	13	6	19	-	-	-	19	12	6	18	-	-	-	18
Total		106	60	166	-	-	-	166	113	60	173	-	-	-	173
B – Unidades Complementares															
B1 – Centros Interunidades															
Bauru	IPMet	2	1	3	-	-	-	3	2	1	3	-	-	-	3
Botucatu	CERAT	-	1	1	-	-	-	1	-	1	1	-	-	-	1
	CEVAP	1	1	2	-	-	-	2	1	1	2	-	-	-	2
Jaboticabal	CAUNESP	2	1	3	-	-	-	3	2	1	3	-	-	-	3
Rio Claro	CEA	2	1	3	-	-	-	3	2	1	3	-	-	-	3
São Paulo	IFT	19	2	21	-	-	-	21	19	1	20	-	-	-	20
	IPPRI	-	-	-	-	-	-	-	-	-	-	-	-	-	-
São Vicente	IEAMar	-	-	-	-	-	-	-	-	-	-	-	-	-	-
Total		26	7	33	-	-	-	33	26	6	32	-	-	-	32

TABELA 6.1.1 – DISTRIBUIÇÃO DOS DOCENTES, ATIVOS E INATIVOS, POR GÊNERO E UNIDADE – 2005 A 2014 (cont.)

Câmpus	Unidade	2011							2012							
		Ativos			Inativos			Total Geral	Ativos			Inativos			Total Geral	
		M	F	Total	M	F	Total		M	F	Total	M	F	Total		
C - Unidades Auxiliares																
C1 - Institutos de Pesquisa																
Araçatuba	CAOE	-	-	-	-	-	-	-	-	-	-	-	-	-	-	-
Araraquara	CCA	-	-	-	-	-	-	-	-	-	-	-	-	-	-	-
	CENPE	-	-	-	-	-	-	-	-	-	-	-	-	-	-	-
	NAC	-	-	-	-	-	-	-	-	-	-	-	-	-	-	-
Assis	CEDAP	-	-	-	-	-	-	-	-	-	-	-	-	-	-	-
	CPPA	-	-	-	-	-	-	-	-	-	-	-	-	-	-	-
Total		-	-	-	-	-	-	-	-	-	-	-	-	-	-	-
F - Unidades Administrativas																
Botucatu	AG	-	-	-	-	-	-	-	-	-	-	-	-	-	-	-
São Paulo	RUNESP	-	-	-	-	-	-	-	-	-	-	-	-	-	-	-
Total		-	-	-	-	-	-	-	-	-	-	-	-	-	-	-
Total Geral		2.118	1.435	3.553	819	642	1.461	5.014	2.152	1.473	3.625	872	674	1.546	5.171	

continuação

Câmpus	Unidade	2013						2014							
		Ativos			Inativos			Total Geral	Ativos			Inativos			Total Geral
		M	F	Total	M	F	Total		M	F	Total	M	F	Total	
A – Unidades Universitárias															
Araçatuba	FMV	25	27	52	2	-	2	54	26	29	55	2	-	2	57
	FO	52	35	87	61	10	71	158	56	34	90	58	11	69	159
Araraquara	FCF	32	41	73	19	14	33	106	33	43	76	20	14	34	110
	FCL	74	87	161	54	76	130	291	82	92	174	54	82	136	310
	FO	58	49	107	38	11	49	156	61	53	114	35	11	46	160
	IQ	44	39	83	23	9	32	115	43	42	85	23	9	32	117
Assis	FCL	84	74	158	38	75	113	271	83	77	160	38	76	114	274
Bauru	FAAC	65	57	122	16	31	47	169	64	45	109	19	33	52	161
	FC	109	83	192	20	40	60	252	117	85	202	25	44	69	271
	FE	78	8	86	39	15	54	140	84	13	97	42	16	58	155
Botucatu	FCA	67	21	88	34	10	44	132	67	23	90	37	11	48	138
	FM	142	140	282	43	29	72	354	139	144	283	51	34	85	368
	FMVZ	55	23	78	27	10	37	115	59	24	83	26	11	37	120
	IB	89	83	172	55	40	95	267	87	86	173	57	44	101	274
Franca	FCHS	45	49	94	23	41	64	158	49	48	97	24	41	65	162
Guaratinguetá	FE	114	28	142	48	18	66	208	124	30	154	52	19	71	225
Ilha Solteira	FE	178	58	236	21	6	27	263	177	67	244	23	8	31	275
Jaboticabal	FCAV	147	76	223	104	32	136	359	147	79	226	110	33	143	369
Marília	FFC	78	110	188	29	60	89	277	75	112	187	29	60	89	276
Pres. Prudente	FCT	127	87	214	34	34	68	282	142	106	248	37	38	75	323
Rio Claro	IB	66	60	126	27	37	64	190	72	66	138	25	38	63	201
	IGCE	103	46	149	52	22	74	223	97	44	141	55	23	78	219
S.J. Rio Preto	IBILCE	124	107	231	59	55	114	345	55	45	100	59	55	114	214
S.J. Campos	ICT	54	36	90	35	14	49	139	127	111	238	37	15	52	290
São Paulo	IA	43	27	70	18	15	33	103	42	28	70	24	17	41	111
Total		2.053	1.451	3.504	919	704	1.623	5.127	2.108	1.526	3.634	962	743	1.705	5.339
A1 – Câmpus Experimentais															
Dracena	CE	12	9	21	-	-	-	21	16	10	26	-	-	-	26
Itapeva	CE	12	7	19	-	-	-	19	15	7	22	-	-	-	22
Ourinhos	CE	12	9	21	-	-	-	21	12	8	20	-	-	-	20
Registro	CE	21	10	31	-	-	-	31	21	11	32	-	-	-	32
Rosana	CE	8	5	13	-	-	-	13	10	7	17	-	-	-	17
S.J. Boa Vista	CE	5	-	5	-	-	-	5	8	1	9	-	-	-	9
São Vicente	CE	16	9	25	-	-	-	25	13	6	19	-	1	1	20
Sorocaba	CE	30	9	39	-	-	-	39	32	10	42	-	-	-	42
Tupã	CE	6	12	18	-	-	-	18	19	11	30	-	-	-	30
Total		122	70	192	-	-	-	192	146	71	217	-	1	1	218
B – Unidades Complementares															
B1 – Centros Interunidades															
Bauru	IPMet	2	1	3	-	-	-	3	-	-	-	-	-	-	-
Botucatu	CERAT	1	1	2	-	-	-	2	1	1	2	-	-	-	2
	CEVAP	1	1	2	-	-	-	2	1	1	2	-	-	-	2
Jaboticabal	CAUNESP	3	1	4	-	-	-	4	3	1	4	-	-	-	4
Rio Claro	CEA	2	1	3	-	-	-	3	2	1	3	-	-	-	3
São Paulo	IFT	19	1	20	-	-	-	20	17	1	18	-	-	-	18
	IPPRI	-	-	-	-	-	-	-	-	-	-	-	-	-	-
São Vicente	IEAMar	-	-	-	-	-	-	-	-	-	-	-	-	-	-
Total		28	6	34	-	-	-	34	24	5	29	-	-	-	29

TABELA 6.1.1 – DISTRIBUIÇÃO DOS DOCENTES, ATIVOS E INATIVOS, POR GÊNERO E UNIDADE – 2005 A 2014 (cont.)

Câmpus	Unidade	2013							2014							
		Ativos			Inativos			Total Geral	Ativos			Inativos			Total Geral	
		M	F	Total	M	F	Total		M	F	Total	M	F	Total		
C - Unidades Auxiliares																
C1 - Institutos de Pesquisa																
Araçatuba	CAOE	-	-	-	-	-	-	-	-	-	-	-	-	-	-	-
Araraquara	CCA	-	-	-	-	-	-	-	-	-	-	-	-	-	-	-
	CENPE	-	-	-	-	-	-	-	-	-	-	-	-	-	-	-
	NAC	-	-	-	-	-	-	-	-	-	-	-	-	-	-	-
Assis	CEDAP	-	-	-	-	-	-	-	-	-	-	-	-	-	-	-
	CPPA	-	-	-	-	-	-	-	-	-	-	-	-	-	-	-
Total		-	-	-	-	-	-	-	-	-	-	-	-	-	-	-
F - Unidades Administrativas																
Botucatu	AG	-	-	-	-	-	-	-	-	-	-	-	-	-	-	-
São Paulo	RUNESP	-	-	-	-	-	-	-	-	-	-	2	16	18	18	18
Total		-	-	-	-	-	-	-	-	-	-	2	16	18	18	18
Total Geral		2.203	1.527	3.730	919	704	1.623	5.353	2.278	1.602	3.880	964	760	1.724	5.604	5.604

TABELA 6.1.2 – DISTRIBUIÇÃO DOS DOCENTES ATIVOS POR REGIME DE TRABALHO E UNIDADE – 2003 A 2014

Câmpus	Unidade	2003			2004			2005		
		RDIDP	RTP+RTC	Total	RDIDP	RTP+RTC	Total	RDIDP	RTP+RTC	Total
A - Unidades Universitárias										
Araçatuba	FMV	-	-	-	-	-	-	-	-	-
	FO	121	16	137	121	16	137	121	16	137
Araraquara	FCF	58	6	64	58	7	65	55	9	64
	FCL	136	21	157	142	23	165	144	25	169
	FO	77	18	95	78	18	96	79	18	97
	IQ	62	4	66	61	4	65	61	8	69
Assis	FCL	128	24	152	134	18	152	136	17	153
Bauru	FAAC	99	18	117	97	12	109	91	25	116
	FC	142	14	156	138	15	153	135	38	173
	FE	80	12	92	79	12	91	77	12	89
Botucatu	FCA	83	4	87	83	5	88	82	7	89
	FM	227	45	272	226	41	267	226	48	274
	FMVZ	68	1	69	68	1	69	68	1	69
	IB	145	7	152	145	11	156	147	12	159
Franca	FCHS	51	34	85	51	32	83	59	30	89
Guaratinguetá	FE	110	22	132	111	19	130	109	28	137
Ilha Solteira	FE	180	11	191	188	7	195	187	9	196
Jaboticabal	FCAV	188	15	203	185	25	210	186	26	212
Marília	FFC	107	22	129	106	17	123	112	40	152
Pres. Prudente	FCT	149	36	185	154	34	188	153	30	183
Rio Claro	IB	104	7	111	102	9	111	103	9	112
	IGCE	120	15	135	120	14	134	121	12	133
S.J. Rio Preto	IBILCE	156	21	177	168	8	176	169	23	192
S.J. Campos	ICT	39	33	72	38	35	73	38	35	73
São Paulo	IA	38	24	62	40	20	60	40	26	66
Total		2.668	430	3.098	2.693	403	3.096	2.699	504	3.203
A1 - Câmpus Experimentais										
Dracena	CE	-	5	5	9	-	9	10	4	14
Itapeva	CE	-	5	5	6	3	9	9	6	15
Ourinhos	CE	-	5	5	6	1	7	6	2	8
Registro	CE	-	9	9	8	3	11	8	5	13
Rosana	CE	-	3	3	7	4	11	9	4	13
S.J. Boa Vista	CE	-	-	-	-	-	-	-	-	-
São Vicente	CE	1	13	14	3	12	15	3	13	16
Sorocaba	CE	-	9	9	14	5	19	20	9	29
Tupã	CE	-	5	5	8	-	8	9	3	12
Total		1	54	55	61	28	89	74	46	120
B - Unidades Complementares										
B1 - Centros Interunidades										
Bauru	IPMet	6	-	6	5	-	5	5	-	5
Botucatu	CERAT	-	-	-	-	-	-	-	-	-
	CEVAP	-	-	-	-	-	-	-	-	-
Jaboticabal	CAUNESP	1	-	1	1	-	1	1	-	1
Rio Claro	CEA	1	-	1	1	-	1	1	-	1
São Paulo	IFT	24	1	25	24	-	24	24	-	24
Total		32	1	33	31	-	31	31	-	31
Total Geral		2.701	485	3.186	2.785	431	3.216	2.804	550	3.354

TABELA 6.1.2 – DISTRIBUIÇÃO DOS DOCENTES ATIVOS POR REGIME DE TRABALHO E UNIDADE – 2003 A 2014 (cont.)

Câmpus	Unidade	2006			2007			2008		
		RDIDP	RTP+RTC	Total	RDIDP	RTP+RTC	Total	RDIDP	RTP+RTC	Total
A – Unidades Universitárias										
Araçatuba	FMV	-	-	-	-	-	-	-	-	-
	FO	121	17	138	116	23	139	120	21	141
Araraquara	FCF	55	9	64	53	9	62	56	7	63
	FCL	142	26	168	143	26	169	140	27	167
	FO	79	20	99	78	22	100	76	22	98
	IQ	66	3	69	67	2	69	67	1	68
Assis	FCL	136	20	156	131	25	156	132	15	147
Bauru	FAAC	93	21	114	93	22	115	94	16	110
	FC	144	25	169	145	25	170	147	10	157
	FE	78	14	92	81	16	97	78	6	84
Botucatu	FCA	83	6	89	83	7	90	84	3	87
	FM	231	53	284	227	57	284	224	64	288
	FMVZ	68	2	70	64	3	67	67	-	67
	IB	155	12	167	152	16	168	149	16	165
Franca	FCHS	65	30	95	61	33	94	60	26	86
Guaratinguetá	FE	115	26	141	114	28	142	116	29	145
Ilha Solteira	FE	197	17	214	198	20	218	201	8	209
Jaboticabal	FCAV	164	51	215	196	21	217	191	21	212
Marília	FFC	119	44	163	121	40	161	119	53	172
Pres. Prudente	FCT	161	47	208	164	51	215	165	25	190
Rio Claro	IB	108	16	124	105	25	130	105	5	110
	IGCE	125	16	141	118	18	136	118	5	123
S.J. Rio Preto	IBILCE	175	16	191	175	25	200	176	10	186
S.J. Campos	ICT	37	43	80	38	41	79	37	40	77
São Paulo	IA	41	24	65	42	27	69	43	21	64
Total		2.758	558	3.316	2.765	582	3.347	2.765	451	3.216
A1 – Câmpus Experimentais										
Dracena	CE	9	9	18	9	12	21	10	12	22
Itapeva	CE	9	9	18	9	12	21	12	5	17
Ourinhos	CE	7	4	11	7	8	15	9	7	16
Registro	CE	8	14	22	9	13	22	12	11	23
Rosana	CE	11	5	16	11	5	16	12	3	15
S.J. Boa Vista	CE	-	-	-	-	-	-	-	-	-
São Vicente	CE	3	18	21	3	17	20	3	14	17
Sorocaba	CE	21	16	37	22	23	45	25	24	49
Tupã	CE	10	8	18	10	8	18	10	7	17
Total		78	83	161	80	98	178	93	83	176
B – Unidades Complementares										
B1 – Centros Interunidades										
Bauru	IPMet	5	-	5	5	-	5	5	-	5
Botucatu	CERAT	-	-	-	-	-	-	1	-	1
	CEVAP	-	-	-	-	-	-	-	-	-
Jaboticabal	CAUNESP	1	-	1	1	-	1	2	-	2
Rio Claro	CEA	1	-	1	1	-	1	2	-	2
São Paulo	IFT	23	-	23	22	-	22	21	2	23
Total		30	-	30	29	-	29	31	2	33
Total Geral		2.866	641	3.507	2.874	680	3.554	2.889	536	3.425

continuação

Câmpus	Unidade	2009			2010			2011		
		RDIDP	RTP+RTC	Total	RDIDP	RTP+RTC	Total	RDIDP	RTP+RTC	Total
A - Unidades Universitárias										
Araçatuba	FMV	-	-	-	-	-	-	-	-	-
	FO	118	24	142	120	26	146	121	28	149
Araraquara	FCF	55	11	66	57	8	65	58	8	66
	FCL	145	9	154	144	9	153	153	6	159
	FO	75	19	94	80	18	98	87	17	104
	IQ	68	2	70	69	1	70	69	4	73
Assis	FCL	126	17	143	127	39	166	136	18	154
Bauru	FAAC	91	7	98	92	9	101	89	12	101
	FC	157	8	165	158	5	163	164	6	170
	FE	73	8	81	69	25	94	67	22	89
Botucatu	FCA	85	1	86	84	5	89	85	-	85
	FM	220	53	273	226	84	310	219	86	305
	FMVZ	68	1	69	73	2	75	70	2	72
	IB	147	13	160	148	18	166	150	21	171
Franca	FCHS	55	25	80	59	24	83	63	25	88
Guaratinguetá	FE	111	28	139	115	36	151	114	24	138
Ilha Solteira	FE	208	5	213	211	6	217	212	6	218
Jaboticabal	FCAV	188	9	197	194	26	220	206	18	224
Marília	FFC	114	41	155	141	21	162	141	26	167
Pres. Prudente	FCT	162	41	203	162	43	205	162	45	207
Rio Claro	IB	110	3	113	113	2	115	119	2	121
	IGCE	126	2	128	127	8	135	128	7	135
S.J. Rio Preto	IBILCE	176	23	199	174	28	202	177	27	204
S.J. Campos	ICT	37	46	83	46	44	90	50	37	87
São Paulo	IA	43	15	58	47	22	69	52	15	67
Total		2.758	411	3.169	2.836	509	3.345	2.892	462	3.354
A1 - Câmpus Experimentais										
Dracena	CE	11	2	13	18	1	19	20	1	21
Itapeva	CE	12	2	14	12	10	22	13	5	18
Ourinhos	CE	10	-	10	11	5	16	12	3	15
Registro	CE	10	-	10	10	17	27	22	1	23
Rosana	CE	10	-	10	7	5	12	7	7	14
S.J. Boa Vista	CE	-	-	-	-	-	-	-	-	-
São Vicente	CE	3	15	18	3	12	15	16	3	19
Sorocaba	CE	25	4	29	27	13	40	29	8	37
Tupã	CE	10	2	12	13	3	16	16	3	19
Total		91	25	116	101	66	167	135	31	166
B - Unidades Complementares										
B1 - Centros Interunidades										
Bauru	IPMet	5	-	5	4	-	4	3	-	3
Botucatu	CERAT	1	-	1	2	-	2	1	-	1
	CEVAP	-	-	-	-	-	-	2	-	2
Jaboticabal	CAUNESP	2	-	2	2	-	2	3	-	3
Rio Claro	CEA	2	-	2	2	-	2	3	-	3
São Paulo	IFT	20	1	21	21	-	21	21	-	21
Total		30	1	31	31	-	31	33	-	33
Total Geral		2.879	437	3.316	2.968	575	3.543	3.060	493	3.553

TABELA 6.1.2 – DISTRIBUIÇÃO DOS DOCENTES ATIVOS POR REGIME DE TRABALHO E UNIDADE – 2003 A 2014 (cont.)

Câmpus	Unidade	2012			2013			2014		
		RDIDP	RTP+RTC	Total	RDIDP	RTP+RTC	Total	RDIDP	RTP+RTC	Total
A – Unidades Universitárias										
Araçatuba	FMV	47	7	54	46	6	52	46	9	55
	FO	71	24	95	66	21	87	63	27	90
Araraquara	FCF	58	8	66	58	15	73	63	13	76
	FCL	155	6	161	156	5	161	149	25	174
	FO	90	16	106	87	20	107	87	27	114
	IQ	69	7	76	75	8	83	82	3	85
Assis	FCL	133	25	158	131	27	158	134	26	160
Bauru	FAAC	93	12	105	100	22	122	97	12	109
	FC	171	6	177	177	15	192	183	19	202
	FE	69	27	96	66	20	86	63	34	97
Botucatu	FCA	85	3	88	85	3	88	83	7	90
	FM	213	84	297	217	65	282	214	69	283
	FMVZ	71	3	74	72	6	78	73	10	83
	IB	153	23	176	152	20	172	152	21	173
Franca	FCHS	63	26	89	63	31	94	63	34	97
Guaratinguetá	FE	116	27	143	109	33	142	111	43	154
Ilha Solteira	FE	215	14	229	222	14	236	216	28	244
Jaboticabal	FCAV	205	16	221	211	12	223	211	15	226
Marília	FFC	146	20	166	148	40	188	149	38	187
Pres. Prudente	FCT	170	36	206	170	44	214	178	70	248
Rio Claro	IB	116	14	130	115	11	126	118	20	138
	IGCE	123	19	142	122	27	149	114	27	141
S.J. Rio Preto	IBILCE	178	30	208	199	32	231	200	38	238
S.J. Campos	ICT	56	41	97	59	31	90	59	41	100
São Paulo	IA	52	9	61	53	17	70	46	24	70
Total		2.918	503	3.421	2.959	545	3.504	2.954	680	3.634
A1 – Câmpus Experimentais										
Dracena	CE	20	1	21	20	1	21	25	1	26
Itapeva	CE	16	3	19	15	4	19	17	5	22
Ourinhos	CE	15	2	17	16	5	21	18	2	20
Registro	CE	23	1	24	23	8	31	26	6	32
Rosana	CE	6	8	14	5	8	13	7	10	17
S.J. Boa Vista	CE	-	-	-	3	2	5	7	2	9
São Vicente	CE	16	4	20	17	8	25	15	4	19
Sorocaba	CE	28	12	40	28	11	39	28	14	42
Tupã	CE	17	1	18	17	1	18	24	6	30
Total		141	32	173	144	48	192	167	50	217
B – Unidades Complementares										
B1 – Centros Interunidades										
Bauru	IPMet	3	-	3	3	-	3	-	-	-
Botucatu	CERAT	1	-	1	1	1	2	1	1	2
	CEVAP	2	-	2	2	-	2	2	-	2
Jaboticabal	CAUNESP	3	-	3	3	1	4	3	1	4
Rio Claro	CEA	3	-	3	3	-	3	3	-	3
São Paulo	IFT	19	-	19	18	2	20	17	1	18
Total		31	-	31	30	4	34	26	3	29
Total Geral		3.090	535	3.625	3.133	597	3.730	3.147	733	3.880

GRÁFICO 14 - DOCENTES ATIVOS E INATIVOS - 2005 A 2014



GRÁFICO 15 - DOCENTES ATIVOS EM RDIDP - 2003 A 2014



TABELA 6.1.3 – DISTRIBUIÇÃO DOS DOCENTES ATIVOS, POR TITULAÇÃO E UNIDADE – 2003 A 2014

Câmpus	Unidade	2003							2004						
		MS-1	MS-2	MS-3	MS-4	MS-5	MS-6	Total	MS-1	MS-2	MS-3	MS-4	MS-5	MS-6	Total
A – Unidades Universitárias															
Araçatuba	FMV	-	-	-	-	-	-	-	-	-	-	-	-	-	-
	FO	1	9	94	-	19	14	137	1	6	89	-	27	14	137
Araraquara	FCF	1	2	43	-	13	5	64	-	2	45	-	13	5	65
	FCL	4	12	121	-	20	-	157	4	13	128	-	20	-	165
	FO	-	-	53	-	33	9	95	-	-	55	-	33	8	96
	IQ	-	2	36	-	23	5	66	-	-	33	-	27	5	65
Assis	FCL	7	37	100	-	7	1	152	1	29	113	-	8	1	152
Bauru	FAAC	9	46	61	-	1	-	117	5	34	68	-	2	-	109
	FC	2	21	126	-	5	2	156	2	12	132	-	5	2	153
	FE	4	13	60	-	14	1	92	5	9	56	-	20	1	91
Botucatu	FCA	-	2	44	-	30	11	87	-	4	40	-	33	11	88
	FM	18	43	159	-	32	20	272	13	44	155	-	36	19	267
	FMVZ	-	2	38	-	22	7	69	-	2	37	-	23	7	69
	IB	-	7	105	-	29	11	152	-	7	108	-	30	11	156
Franca	FCHS	4	14	51	-	13	3	85	3	9	54	-	14	3	83
Guaratinguetá	FE	3	11	85	-	25	8	132	1	10	83	-	28	8	130
Ilha Solteira	FE	6	23	90	-	68	4	191	4	17	94	-	76	4	195
Jaboticabal	FCAV	1	9	98	-	50	45	203	1	12	99	-	53	45	210
Marília	FFC	4	26	86	-	10	3	129	-	23	87	-	10	3	123
Pres. Prudente	FCT	17	59	96	-	11	2	185	13	56	105	-	13	1	188
Rio Claro	IB	-	8	67	-	30	6	111	-	6	66	-	33	6	111
	IGCE	-	11	89	-	30	5	135	-	5	88	-	36	5	134
S.J. Rio Preto	IBILCE	1	31	114	-	29	3	178	-	15	125	-	33	3	176
S.J. Campos	ICT	-	6	47	-	11	7	71	1	5	50	-	11	6	73
São Paulo	IA	4	16	29	1	10	2	62	4	14	29	1	11	1	60
Total		86	410	1.892	1	535	174	3.098	58	334	1.939	1	595	169	3.096
A1 – Câmpus Experimentais															
Dracena	CE	-	2	3	-	-	-	5	-	3	6	-	-	-	9
Itapeva	CE	-	-	5	-	-	-	5	-	4	5	-	-	-	9
Ourinhos	CE	-	5	-	-	-	-	5	-	4	3	-	-	-	7
Registro	CE	-	4	5	-	-	-	9	-	2	9	-	-	-	11
Rosana	CE	-	3	-	-	-	-	3	-	8	3	-	-	-	11
S.J. Boa Vista	CE	-	-	-	-	-	-	-	-	-	-	-	-	-	-
São Vicente	CE	-	-	14	-	-	-	14	-	-	14	-	1	-	15
Sorocaba	CE	-	1	8	-	-	-	9	-	2	17	-	-	-	19
Tupã	CE	-	5	-	-	-	-	5	-	8	-	-	-	-	8
Total		-	20	35	-	-	-	55	-	31	57	-	1	-	89
B – Unidades Complementares															
B1 – Centros Interunidades															
Bauru	IPMet	-	-	-	-	5	1	6	-	-	-	-	5	-	5
Botucatu	CERAT	-	-	-	-	-	-	-	-	-	-	-	-	-	-
	CEVAP	-	-	-	-	-	-	-	-	-	-	-	-	-	-
Jaboticabal	CAUNESP	-	-	-	-	-	1	1	-	-	-	-	1	-	1
Rio Claro	CEA	-	-	-	-	-	1	1	-	-	-	-	-	1	1
São Paulo	IFT	-	-	3	-	17	5	25	-	-	2	-	17	5	24
Total		-	-	3	-	22	8	33	-	-	2	-	23	6	31
Total Geral		86	430	1.930	1	557	182	3.186	58	365	1.998	1	619	175	3.216

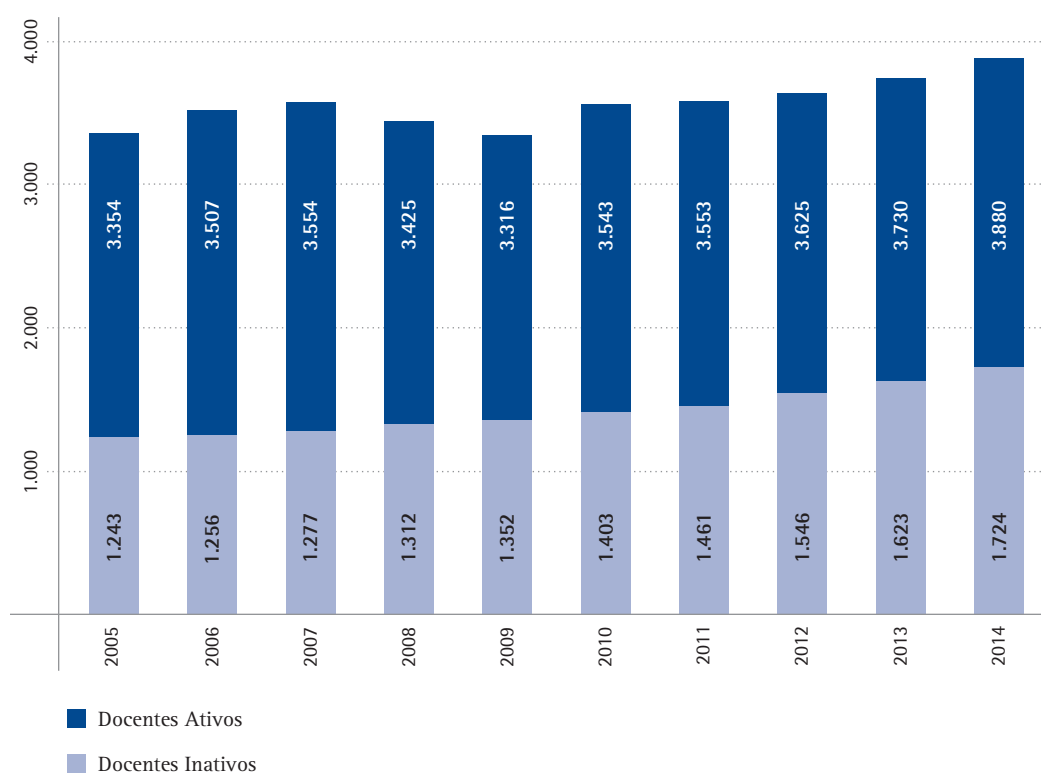
continuação

Câmpus	Unidade	2005							2006						
		MS-1	MS-2	MS-3	MS-4	MS-5	MS-6	Total	MS-1	MS-2	MS-3	MS-4	MS-5	MS-6	Total
A – Unidades Universitárias															
Araçatuba	FMV	-	-	-	-	-	-	-	-	-	-	-	-	-	-
	FO	1	6	86	-	30	14	137	1	6	87	-	30	14	138
Araraquara	FCF	-	1	42	-	17	4	64	-	1	40	-	19	4	64
	FCL	2	13	133	-	20	1	169	2	14	130	-	21	1	168
	FO	-	-	54	-	35	8	97	-	-	55	-	35	9	99
	IQ	-	-	37	-	26	6	69	-	-	36	-	27	6	69
Assis	FCL	-	25	115	-	12	1	153	-	24	115	-	15	2	156
Bauru	FAAC	10	35	70	-	-	1	116	9	31	72	-	1	1	114
	FC	5	23	130	-	13	2	173	1	14	137	-	14	3	169
	FE	5	9	52	-	22	1	89	3	12	54	-	21	2	92
Botucatu	FCA	-	4	39	-	34	12	89	-	2	41	-	34	12	89
	FM	10	42	166	-	33	23	274	14	32	180	-	37	21	284
	FMVZ	-	2	37	-	22	8	69	-	-	39	-	23	8	70
	IB	-	7	102	-	38	12	159	-	7	105	-	43	12	167
Franca	FCHS	3	7	62	-	14	3	89	3	7	68	-	12	5	95
Guaratinguetá	FE	2	13	81	-	33	8	137	1	13	85	-	34	8	141
Ilha Solteira	FE	3	15	92	-	80	6	196	3	16	105	-	80	10	214
Jaboticabal	FCAV	1	10	98	-	51	52	212	1	6	103	-	52	53	215
Marília	FFC	-	39	98	-	13	2	152	3	30	115	-	13	2	163
Pres. Prudente	FCT	12	48	106	-	16	1	183	11	62	119	-	15	1	208
Rio Claro	IB	-	2	66	-	38	6	112	1	3	73	-	39	8	124
	IGCE	-	4	83	-	41	5	133	-	5	89	-	42	5	141
S.J. Rio Preto	IBILCE	-	24	130	-	33	5	192	-	16	129	-	42	4	191
S.J. Campos	ICT	1	2	51	-	12	7	73	1	2	56	-	14	7	80
São Paulo	IA	4	20	29	1	11	1	66	2	19	31	1	11	1	65
Total		59	351	1.959	1	644	189	3.203	56	322	2.064	1	674	199	3.316
A1 – Câmpus Experimentais															
Dracena	CE	-	3	11	-	-	-	14	-	4	14	-	-	-	18
Itapeva	CE	1	3	11	-	-	-	15	1	4	13	-	-	-	18
Ourinhos	CE	-	4	4	-	-	-	8	-	4	7	-	-	-	11
Registro	CE	-	2	11	-	-	-	13	-	6	16	-	-	-	22
Rosana	CE	-	9	4	-	-	-	13	-	9	7	-	-	-	16
S.J. Boa Vista	CE	-	-	-	-	-	-	-	-	-	-	-	-	-	-
São Vicente	CE	-	-	14	-	2	-	16	-	1	18	-	2	-	21
Sorocaba	CE	-	5	24	-	-	-	29	2	5	29	-	1	-	37
Tupã	CE	-	9	3	-	-	-	12	-	9	9	-	-	-	18
Total		1	35	82	-	2	-	120	3	42	113	-	3	-	161
B – Unidades Complementares															
B1 – Centros Interunidades															
Bauru	IPMet	-	-	-	-	5	-	5	-	-	-	-	5	-	5
Botucatu	CERAT	-	-	-	-	-	-	-	-	-	-	-	-	-	-
	CEVAP	-	-	-	-	-	-	-	-	-	-	-	-	-	-
Jaboticabal	CAUNESP	-	-	-	-	1	-	1	-	-	-	-	1	-	1
Rio Claro	CEA	-	-	-	-	-	1	1	-	-	-	-	-	1	1
São Paulo	IFT	-	-	2	-	17	5	24	-	-	2	-	14	7	23
Total		-	-	2	-	23	6	31	-	-	2	-	20	8	30
Total Geral		60	386	2.043	1	669	195	3.354	59	364	2.179	1	697	207	3.507

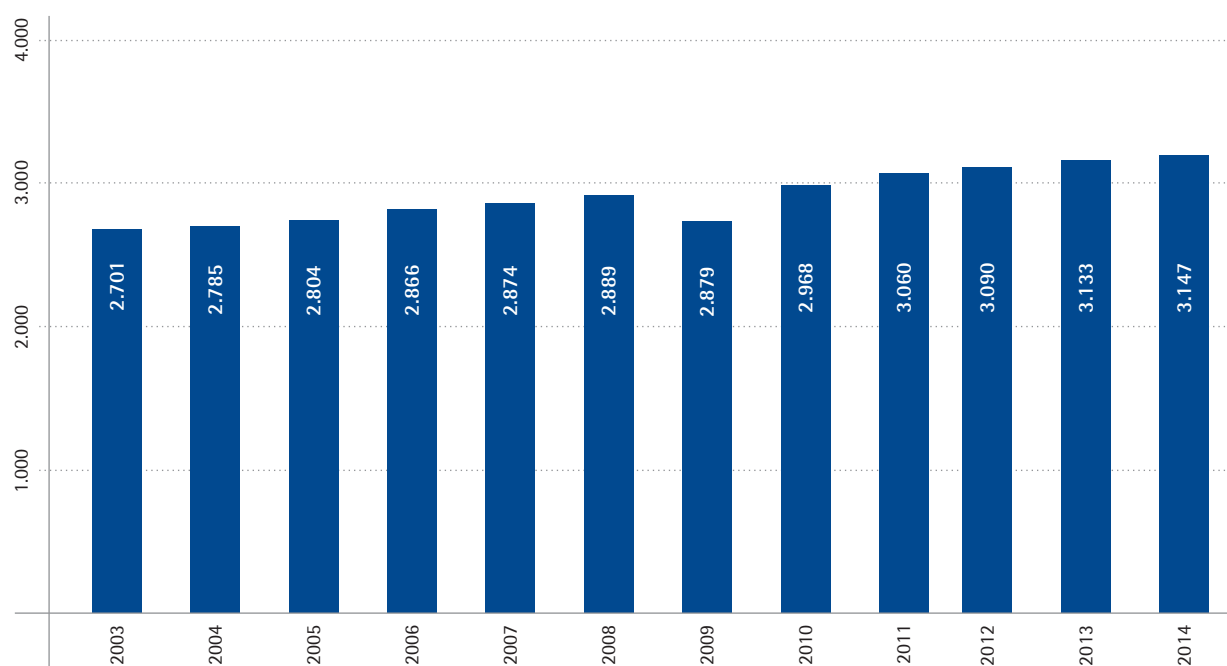
TABELA 6.1.3 – DISTRIBUIÇÃO DOS DOCENTES ATIVOS, POR TITULAÇÃO E UNIDADE – 2003 A 2014 (cont.)

Câmpus	Unidade	2007							2008						
		MS-1	MS-2	MS-3	MS-4	MS-5	MS-6	Total	MS-1	MS-2	MS-3	MS-4	MS-5	MS-6	Total
A – Unidades Universitárias															
Araçatuba	FMV	-	-	-	-	-	-	-	-	-	-	-	-	-	-
	FO	-	7	81	-	37	14	139	-	9	74	-	44	14	141
Araraquara	FCF	-	1	35	-	22	4	62	-	1	33	-	23	6	63
	FCL	3	10	130	-	25	1	169	3	13	123	-	25	3	167
	FO	-	1	49	-	41	9	100	-	1	46	-	39	12	98
	IQ	-	-	35	-	28	6	69	-	-	32	-	30	6	68
Assis	FCL	2	20	116	-	16	2	156	2	13	113	-	16	3	147
Bauru	FAAC	6	35	71	-	2	1	115	4	27	74	-	4	1	110
	FC	2	15	135	-	15	3	170	-	6	133	-	15	3	157
	FE	5	12	57	-	21	2	97	2	5	52	1	21	3	84
Botucatu	FCA	-	1	43	-	36	10	90	-	-	41	-	35	11	87
	FM	17	31	173	-	43	20	284	14	35	172	-	47	20	288
	FMVZ	-	-	37	-	24	6	67	-	-	35	-	25	7	67
	IB	-	9	105	-	43	11	168	-	6	98	-	50	11	165
Franca	FCHS	3	11	64	-	13	3	94	3	8	54	-	17	4	86
Guaratinguetá	FE	1	13	81	-	39	8	142	-	17	76	-	43	9	145
Ilha Solteira	FE	3	17	105	-	82	11	218	3	10	94	-	87	15	209
Jaboticabal	FCAV	1	6	101	-	56	53	217	1	6	97	-	57	51	212
Marília	FFC	2	19	124	-	13	3	161	4	26	125	-	15	2	172
Pres. Prudente	FCT	12	57	129	-	16	1	215	10	37	125	-	14	4	190
Rio Claro	IB	1	4	79	-	38	8	130	-	-	61	-	41	8	110
	IGCE	-	7	83	-	40	6	136	-	2	72	-	41	8	123
S.J. Rio Preto	IBILCE	-	17	130	-	47	6	200	-	9	113	-	56	8	186
S.J. Campos	ICT	-	2	55	-	16	6	79	-	1	46	-	23	7	77
São Paulo	IA	2	20	33	1	12	1	69	2	16	30	1	13	2	64
Total		60	315	2.051	1	725	195	3.347	48	248	1.919	2	781	218	3.216
A1 – Câmpus Experimentais															
Dracena	CE	-	3	18	-	-	-	21	-	3	19	-	-	-	22
Itapeva	CE	2	5	14	-	-	-	21	-	4	13	-	-	-	17
Ourinhos	CE	-	8	7	-	-	-	15	-	4	12	-	-	-	16
Registro	CE	-	2	20	-	-	-	22	-	2	21	-	-	-	23
Rosana	CE	-	8	8	-	-	-	16	-	8	7	-	-	-	15
S.J. Boa Vista	CE	-	-	-	-	-	-	-	-	-	-	-	-	-	-
São Vicente	CE	-	-	18	-	2	-	20	-	-	15	-	2	-	17
Sorocaba	CE	1	7	36	-	1	-	45	1	7	39	-	2	-	49
Tupã	CE	-	8	10	-	-	-	18	-	5	12	-	-	-	17
Total		3	41	131	-	3	-	178	1	33	138	-	4	-	176
B – Unidades Complementares															
B1 – Centros Interunidades															
Bauru	IPMet	-	-	-	-	5	-	5	-	-	-	-	5	-	5
Botucatu	CERAT	-	-	-	-	-	-	-	-	-	-	1	-	-	1
	CEVAP	-	-	-	-	-	-	-	-	-	-	-	-	-	-
Jaboticabal	CAUNESP	-	-	-	-	1	-	1	-	-	1	1	-	-	2
Rio Claro	CEA	-	-	-	-	-	1	1	-	-	1	1	-	-	2
São Paulo	IFT	-	-	1	-	10	11	22	-	-	3	-	10	10	23
Total		-	-	1	-	16	12	29	-	-	5	3	15	10	33
Total Geral		63	356	2.183	1	744	207	3.554	49	281	2.062	5	800	228	3.425

continuação

Câmpus	Unidade	2009							2010						
		MS-1	MS-2	MS-3	MS-4	MS-5	MS-6	Total	MS-1	MS-2	MS-3	MS-4	MS-5	MS-6	Total
A – Unidades Universitárias															
Araçatuba	FMV	-	-	-	-	-	-	-	-	-	-	-	-	-	-
	FO	-	5	67	-	55	15	142	-	7	64	-	61	14	146
Araraquara	FCF	-	-	36	-	24	6	66	-	-	38	-	18	9	65
	FCL	2	4	120	-	21	7	154	2	4	116	-	23	8	153
	FO	-	1	38	-	43	12	94	-	1	40	-	46	11	98
	IQ	-	-	34	-	27	9	70	-	-	34	-	28	8	70
Assis	FCL	1	11	112	-	16	3	143	1	19	124	-	19	3	166
Bauru	FAAC	2	20	67	-	8	1	98	2	18	67	-	13	1	101
	FC	-	5	136	-	19	5	165	-	1	132	-	27	3	163
	FE	4	2	50	1	20	4	81	7	11	52	-	20	4	94
Botucatu	FCA	-	-	39	-	34	13	86	-	-	41	-	35	13	89
	FM	9	26	173	-	45	20	273	20	36	187	-	48	19	310
	FMVZ	-	-	34	-	28	7	69	-	1	32	-	34	8	75
	IB	1	3	94	-	51	11	160	1	4	95	-	56	10	166
Franca	FCHS	2	8	51	-	14	5	80	2	7	56	-	14	4	83
Guaratinguetá	FE	-	9	76	-	44	10	139	2	10	86	-	43	10	151
Ilha Solteira	FE	2	7	103	-	84	17	213	2	5	107	-	86	17	217
Jaboticabal	FCAV	1	4	82	-	59	51	197	1	6	103	-	61	49	220
Marília	FFC	-	8	126	-	18	3	155	-	5	134	-	19	4	162
Pres. Prudente	FCT	9	31	140	-	16	7	203	7	31	141	-	18	8	205
Rio Claro	IB	-	-	56	-	47	10	113	-	-	60	-	46	9	115
	IGCE	-	2	72	-	47	7	128	-	7	75	-	46	7	135
S.J. Rio Preto	IBILCE	-	7	117	-	64	11	199	-	7	118	-	67	10	202
S.J. Campos	ICT	-	1	49	-	24	9	83	-	2	55	-	25	8	90
São Paulo	IA	2	6	35	1	11	3	58	2	9	43	1	11	3	69
Total		35	160	1.907	2	819	246	3.169	49	191	2.000	1	864	240	3.345
A1 – Câmpus Experimentais															
Dracena	CE	-	1	12	-	-	-	13	-	-	19	-	-	-	19
Itapeva	CE	-	2	11	-	1	-	14	-	5	16	-	1	-	22
Ourinhos	CE	-	-	10	-	-	-	10	-	2	14	-	-	-	16
Registro	CE	-	-	10	-	-	-	10	-	3	24	-	-	-	27
Rosana	CE	-	4	6	-	-	-	10	-	6	6	-	-	-	12
S.J. Boa Vista	CE	-	-	-	-	-	-	-	-	-	-	-	-	-	-
São Vicente	CE	-	-	16	-	2	-	18	-	-	12	-	3	-	15
Sorocaba	CE	-	-	25	-	4	-	29	3	2	29	-	6	-	40
Tupã	CE	-	3	9	-	-	-	12	-	5	11	-	-	-	16
Total		-	10	99	-	7	-	116	3	23	131	-	10	-	167
B – Unidades Complementares															
B1 – Centros Interunidades															
Bauru	IPMet	-	-	-	-	5	-	5	-	4	-	-	-	-	4
Botucatu	CERAT	-	-	-	1	-	-	1	-	-	-	2	-	-	2
	CEVAP	-	-	-	-	-	-	-	-	-	-	-	-	-	-
Jaboticabal	CAUNESP	-	-	1	1	-	-	2	-	-	1	1	-	-	2
Rio Claro	CEA	-	-	1	1	-	-	2	-	-	1	1	-	-	2
São Paulo	IFT	-	5	7	-	4	5	21	-	4	8	-	4	5	21
Total		-	5	9	3	9	5	31	-	8	10	4	4	5	31
Total Geral		35	175	2.015	5	835	251	3.316	52	222	2.141	5	878	245	3.543

TABELA 6.1.3 – DISTRIBUIÇÃO DOS DOCENTES ATIVOS, POR TITULAÇÃO E UNIDADE – 2003 A 2014 (cont.)

Câmpus	Unidade	2011							2012						
		MS-1	MS-2	MS-3	MS-4	MS-5	MS-6	Total	MS-1	MS-2	MS-3	MS-4	MS-5	MS-6	Total
A – Unidades Universitárias															
Araçatuba	FMV	-	-	-	-	-	-	-	-	1	23	-	28	2	54
	FO	-	6	66	-	61	16	149	-	4	44	-	36	11	95
Araraquara	FCF	-	-	40	-	16	10	66	-	-	39	-	18	9	66
	FCL	6	11	112	-	21	9	159	2	1	128	-	21	9	161
	FO	-	2	45	-	38	19	104	-	1	46	-	42	17	106
	IQ	-	-	39	-	28	6	73	-	-	41	-	20	15	76
Assis	FCL	1	14	113	-	23	3	154	1	9	124	-	21	3	158
Bauru	FAAC	2	12	74	-	12	1	101	2	11	78	-	12	1	104
	FC	1	12	128	-	25	4	170	-	-	145	-	28	4	177
	FE	6	7	49	-	20	7	89	5	8	50	-	26	7	96
Botucatu	FCA	-	-	36	-	27	22	85	-	-	39	-	28	21	88
	FM	21	29	187	-	44	24	305	8	25	198	-	39	27	297
	FMVZ	-	-	28	-	28	16	72	-	-	31	-	27	16	74
	IB	1	3	97	-	52	18	171	1	2	100	-	55	18	176
Franca	FCHS	2	14	52	-	16	4	88	1	7	64	-	11	6	89
Guaratinguetá	FE	-	4	80	-	39	15	138	-	5	86	1	37	15	144
Ilha Solteira	FE	2	7	106	-	73	30	218	3	7	116	-	73	30	229
Jaboticabal	FCAV	1	2	112	-	55	54	224	-	2	117	-	52	50	221
Marília	FFC	1	14	128	-	20	4	167	-	3	136	-	22	5	166
Pres. Prudente	FCT	11	41	128	-	17	10	207	7	23	149	-	18	9	206
Rio Claro	IB	-	9	58	-	42	12	121	-	4	71	-	39	16	130
	IGCE	-	4	76	-	42	13	135	-	5	77	-	47	13	142
S.J. Rio Preto	IBILCE	-	16	110	-	64	14	204	-	5	128	-	53	22	208
S.J. Campos	ICT	-	2	53	-	24	8	87	-	1	62	-	24	9	96
São Paulo	IA	2	9	42	-	11	3	67	2	4	42	-	8	5	61
Total		57	218	1.959	-	798	322	3.354	32	128	2.134	1	785	340	3.420
A1 – Câmpus Experimentais															
Dracena	CE	-	-	18	-	3	-	21	-	-	17	-	4	-	21
Itapeva	CE	-	1	16	-	-	1	18	1	1	16	-	-	-	18
Ourinhos	CE	-	-	15	-	-	-	15	-	-	17	-	1	-	18
Registro	CE	-	-	23	-	-	-	23	-	-	24	-	-	-	24
Rosana	CE	-	7	7	-	-	-	14	-	6	8	-	-	-	14
S.J. Boa Vista	CE	-	-	-	-	-	-	-	-	-	-	-	-	-	-
São Vicente	CE	-	2	12	-	4	1	19	-	-	15	-	4	1	20
Sorocaba	CE	-	-	29	-	8	-	37	-	1	31	-	8	-	40
Tupã	CE	-	1	18	-	-	-	19	-	2	15	-	1	-	18
Total		-	11	138	-	15	2	166	1	10	143	-	18	1	173
B – Unidades Complementares															
B1 – Centros Interunidades															
Bauru	IPMet	-	3	-	-	-	-	3	-	3	-	-	-	-	3
Botucatu	CERAT	-	-	-	1	-	-	1	-	-	-	1	-	-	1
	CEVAP	-	-	-	2	-	-	2	-	-	-	2	-	-	2
Jaboticabal	CAUNESP	-	-	2	1	-	-	3	-	-	2	1	-	-	3
Rio Claro	CEA	-	-	1	2	-	-	3	1	-	-	2	-	-	3
São Paulo	IFT	-	3	9	-	4	5	21	-	4	8	1	-	7	20
Total		-	6	12	6	4	5	33	1	7	10	7	-	7	32
Total Geral		57	235	2.109	6	817	329	3.553	34	145	2.287	8	803	348	3.625

continuação

Câmpus	Unidade	2013							2014						
		MS-1	MS-2	MS-3	MS-4	MS-5	MS-6	Total	MS-1	MS-2	MS-3	MS-4	MS-5	MS-6	Total
A – Unidades Universitárias															
Araçatuba	FMV	-	-	23	-	28	1	52	-	3	23	-	28	1	55
	FO	-	-	43	-	35	9	87	-	-	46	-	35	9	90
Araraquara	FCF	-	1	46	-	17	9	73	-	2	48	-	16	10	76
	FCL	2	1	127	-	23	8	161	3	13	130	-	21	7	174
	FO	-	1	46	-	43	17	107	-	-	52	-	45	17	114
	IQ	-	-	45	-	21	17	83	-	-	49	-	20	16	85
Assis	FCL	1	7	124	-	24	2	158	2	7	124	-	25	2	160
Bauru	FAAC	3	18	89	-	11	1	122	2	10	86	-	11	-	109
	FC	1	2	153	-	32	4	192	2	2	160	-	34	4	202
	FE	4	2	51	-	23	6	86	8	7	52	-	24	6	97
Botucatu	FCA	-	-	38	-	29	21	88	-	1	42	-	27	20	90
	FM	5	14	189	-	48	26	282	6	18	188	-	49	22	283
	FMVZ	-	1	36	-	26	15	78	-	1	41	-	26	15	83
	IB	-	2	100	-	53	17	172	-	3	104	-	51	15	173
Franca	FCHS	1	8	68	-	12	5	94	1	11	69	-	12	4	97
Guaratinguetá	FE	-	4	87	-	35	16	142	1	5	97	-	36	15	154
Ilha Solteira	FE	2	3	135	-	67	29	236	3	9	137	-	66	29	244
Jaboticabal	FCAV	-	2	121	-	53	47	223	-	1	126	-	55	44	226
Marília	FFC	2	15	140	-	26	5	188	1	14	140	-	26	6	187
Pres. Prudente	FCT	7	20	159	-	20	8	214	16	40	164	-	20	8	248
Rio Claro	IB	-	3	68	-	40	15	126	-	3	81	-	39	15	138
	IGCE	-	11	80	-	45	13	149	-	6	79	-	44	12	141
S.J. Rio Preto	IBILCE	-	7	144	-	58	22	231	-	12	148	-	58	20	238
S.J. Campos	ICT	-	1	55	-	24	10	90	-	-	64	-	28	8	100
São Paulo	IA	2	7	49	-	7	5	70	1	11	48	-	6	4	70
Total		30	130	2.216	-	800	328	3.504	46	179	2.298	-	802	309	3.634
A1 – Câmpus Experimentais															
Dracena	CE	-	-	16	-	5	-	21	-	-	20	-	6	-	26
Itapeva	CE	-	1	12	-	4	2	19	-	-	16	-	1	1	18
Ourinhos	CE	-	-	19	-	2	-	21	-	1	17	-	2	-	20
Registro	CE	-	-	30	-	1	-	31	-	1	30	-	1	-	32
Rosana	CE	-	5	8	-	-	-	13	-	5	12	-	-	-	17
S.J. Boa Vista	CE	-	-	4	-	1	-	5	-	-	8	-	1	-	9
São Vicente	CE	-	4	16	-	4	1	25	-	-	15	-	3	1	19
Sorocaba	CE	-	-	30	-	9	-	39	1	1	31	-	9	-	42
Tupã	CE	-	-	17	-	1	-	18	1	2	30	-	1	-	34
Total		-	10	152	-	27	3	192	2	10	179	-	24	2	217
B – Unidades Complementares															
B1 – Centros Interunidades															
Bauru	IPMet	-	3	-	-	-	-	3	-	-	-	-	-	-	-
Botucatu	CERAT	-	-	-	-	2	-	2	-	-	2	-	-	-	2
	CEVAP	-	-	-	-	2	-	2	-	-	2	-	-	-	2
Jaboticabal	CAUNESP	-	-	2	-	2	-	4	-	-	4	-	-	-	4
Rio Claro	CEA	-	-	1	-	2	-	3	-	-	3	-	-	-	3
São Paulo	IFT	1	4	8	1	1	5	20	-	-	13	-	1	4	18
Total		1	7	11	1	9	5	34	-	-	24	-	1	4	29
Total Geral		31	147	2.379	1	836	336	3.730	48	189	2.501	-	827	315	3.880

GRÁFICO 16 - DOCENTES ATIVOS, POR TITULAÇÃO - 2003 A 2014



GRÁFICO 17 - PARTICIPAÇÃO RELATIVA DOS DOCENTES ATIVOS, POR TITULAÇÃO - 2003



■ MS3 a MS6
■ MS1 e MS2

GRÁFICO 18 - PARTICIPAÇÃO RELATIVA DOS DOCENTES ATIVOS, POR TITULAÇÃO - 2014

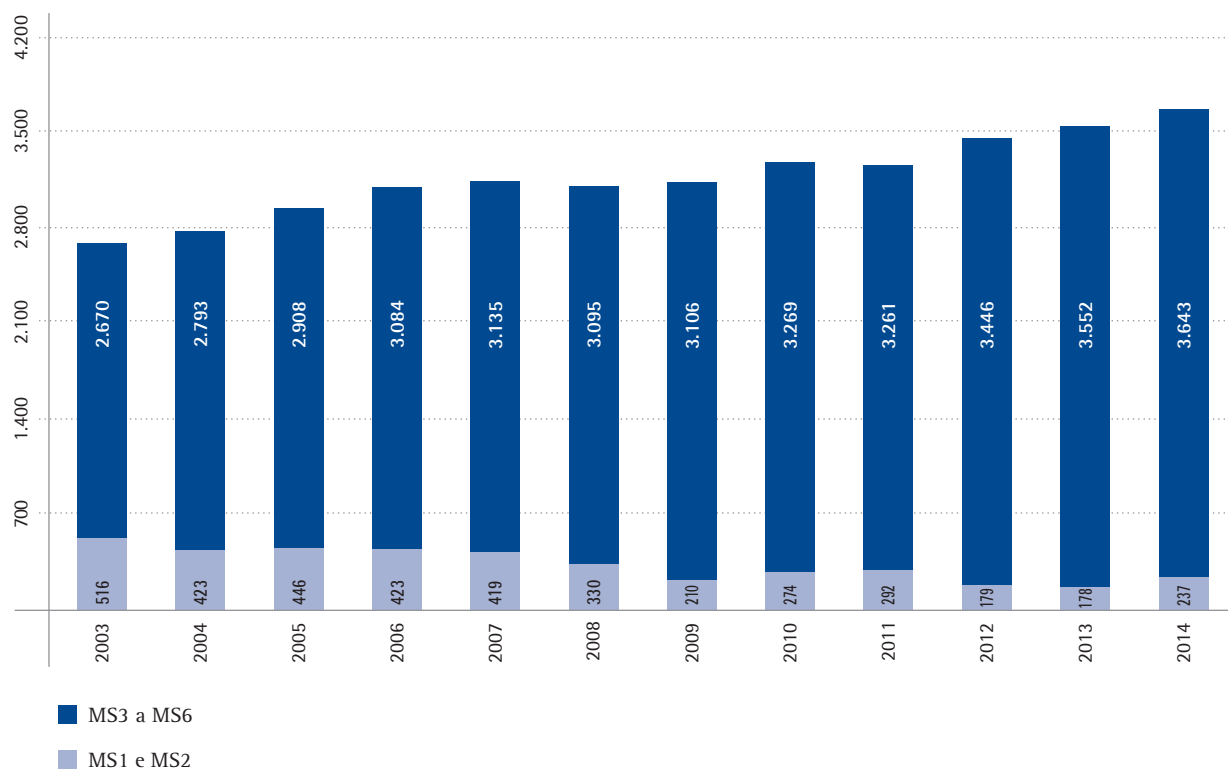
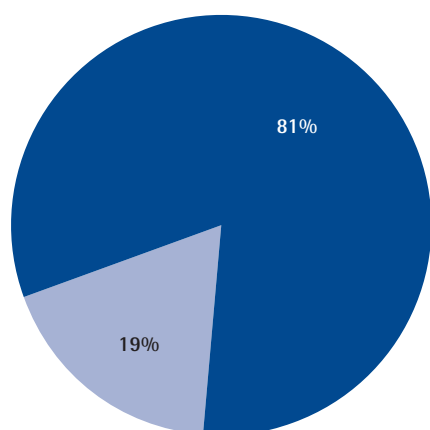
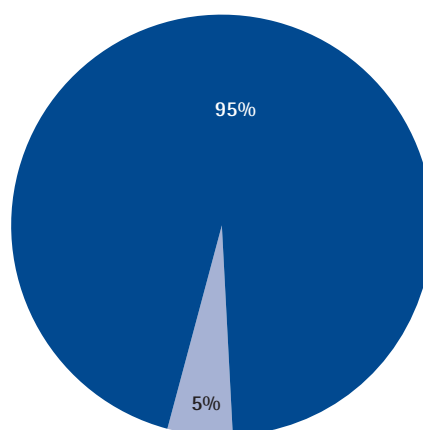

■ MS3 a MS6
■ MS1 e MS2

TABELA 6.1.4 – DISTRIBUIÇÃO DO PESSOAL TÉCNICO ADMINISTRATIVO, ATIVO E INATIVO, POR GRAU DE ESCOLARIDADE, GÊNERO E UNIDADE – 2009

Câmpus	Unidade	Escolaridade dos Ativos				Total		
		Fundamental Incompleto	Fundamental Completo	Ensino Médio Completo	Superior Completo	Ativos	Inativos	Geral
A – Unidades Universitárias								
Araçatuba	FO	28	41	126	128	323	86	409
Araraquara	FCF	7	7	76	85	175	66	241
	FCL	14	17	79	80	190	60	250
	FO	10	14	80	81	185	125	310
	IQ	4	4	55	76	139	56	195
Assis	FCL	14	11	64	97	186	75	261
Bauru	FAAC	2	1	27	47	77	7	84
	FC	-	3	41	53	97	11	108
	FE	4	1	35	45	85	12	97
Botucatu	FCA	73	21	130	84	308	127	435
	FM	58	233	674	453	1.418	690	2.108
	FMVZ	55	20	102	55	232	95	327
	IB	10	17	82	65	174	131	305
Franca	FCHS	3	2	56	77	138	49	187
Guaratinguetá	FE	23	27	80	71	201	85	286
Ilha Solteira	FE	65	29	154	112	360	70	430
Jaboticabal	FCAV	58	98	227	186	569	224	793
Marília	FFC	18	14	61	89	182	72	254
Pres. Prudente	FCT	31	6	90	93	220	84	304
Rio Claro	IB	16	15	86	75	192	71	263
	IGCE	10	16	87	87	200	55	255
S.J. Rio Preto	IBILCE	15	16	85	102	218	95	313
S.J. Campos	ICT	8	15	64	59	146	65	211
São Paulo	IA	5	8	36	42	91	32	123
Subtotal		531	636	2.597	2.342	6.106	2.443	8.549
A1 – Câmpus Experimentais								
Dracena	CE	-	-	7	15	22	-	22
Itapeva	CE	-	-	10	13	23	-	23
Ourinhos	CE	-	-	3	18	21	-	21
Registro	CE	-	1	6	12	19	-	19
Rosana	CE	-	-	12	10	22	-	22
São Vicente	CE	2	-	10	18	30	-	30
Sorocaba	CE	-	-	10	21	31	-	31
Tupã	CE	-	1	4	13	18	-	18
Subtotal		2	2	62	120	186	-	186
Total		533	638	2.659	2.462	6.292	2.443	8.735
B – Unidades Complementares								
B1 – Centros Interunidades								
Bauru	IPMet	3	3	10	21	37	-	37
	Unesp FM	1	2	8	12	23	-	23
Botucatu	CEVAP	1	-	-	6	7	-	7
Jaboticabal	CAUNESP	4	2	6	10	22	-	22

TABELA 6.1.4 – DISTRIBUIÇÃO DO PESSOAL TÉCNICO ADMINISTRATIVO, ATIVO E INATIVO, POR GRAU DE ESCOLARIDADE, GÊNERO E UNIDADE – 2009 (cont.)

Câmpus	Unidade	Escolaridade dos Ativos				Total		
		Fundamental Incompleto	Fundamental Completo	Ensino Médio Completo	Superior Completo	Ativos	Inativos	Geral
B1 – Centros Interunidades								
Rio Claro	CEA	1	-	6	2	9	-	9
São Paulo	IFT	-	2	6	8	16	-	16
Total		10	9	36	59	114	-	114
C – Unidades Administrativas								
Bauru	AG	26	28	103	44	201	55	256
Botucatu	AG	20	17	67	59	163	76	239
São Paulo	RUNESP	10	19	81	258	368	184	552
Total		56	64	251	361	732	315	1.047
Total Geral		599	711	2.946	2.882	7.138	2.758	9.896

TABELA 6.1.4 – DISTRIBUIÇÃO DO PESSOAL TÉCNICO ADMINISTRATIVO, ATIVO E INATIVO, POR GRAU DE ESCOLARIDADE, GÊNERO E UNIDADE – 2010

Câmpus	Unidade	Escolaridade dos Ativos				Total		
		Fundamental Incompleto	Fundamental Completo	Ensino Médio Completo	Superior Completo	Ativos	Inativos	Geral
A – Unidades Universitárias								
Araçatuba	FO	26	38	130	129	323	97	420
Araraquara	FCF	6	8	74	89	177	67	244
	FCL	14	18	74	80	186	67	253
	FO	9	14	86	78	187	131	318
	IQ	4	5	57	73	139	63	202
Assis	FCL	14	14	72	89	189	81	270
Bauru	FAAC	2	2	28	52	84	8	92
	FC	-	3	41	54	98	13	111
	FE	2	1	33	47	83	15	98
Botucatu	FCA	62	21	125	84	292	140	432
	FM	50	223	670	460	1.403	723	2.126
	FMVZ	54	21	104	55	234	97	331
	IB	11	15	87	66	179	137	316
Franca	FCHS	3	2	57	77	139	53	192
Guaratinguetá	FE	20	24	85	81	210	85	295
Ilha Solteira	FE	57	30	159	114	360	82	442
Jaboticabal	FCAV	56	92	231	186	565	226	791
Marília	FFC	16	15	62	88	181	75	256
Pres. Prudente	FCT	28	5	88	89	210	96	306
Rio Claro	IB	16	15	89	81	201	70	271
	IGCE	9	15	96	89	209	60	269
S.J. Rio Preto	IBILCE	14	16	83	106	219	100	319
S.J. Campos	ICT	6	9	63	65	143	72	215
São Paulo	IA	5	8	39	44	96	32	128
Subtotal		484	614	2.633	2.376	6.107	2.590	8.697
A1 – Câmpus Experimentais								
Dracena	CE	-	5	5	15	25	-	25
Itapeva	CE	-	10	4	13	27	-	27
Ourinhos	CE	-	-	3	20	23	-	23
Registro	CE	-	1	6	12	19	-	19
Rosana	CE	-	-	13	11	24	-	24
São Vicente	CE	2	-	11	17	30	-	30
Sorocaba	CE	-	-	10	23	33	-	33
Tupã	CE	-	1	3	16	20	-	20
Subtotal		2	17	55	127	201	-	201
Total		486	631	2.688	2.503	6.308	2.590	8.898
B – Unidades Complementares								
B1 – Centros Interunidades								
Bauru	IPMet	3	3	10	22	38	-	38
	Unesp FM	1	2	8	12	23	-	23
Botucatu	CEVAP	1	-	-	6	7	-	7
Jaboticabal	CAUNESP	4	2	6	10	22	-	22

TABELA 6.1.4 – DISTRIBUIÇÃO DO PESSOAL TÉCNICO ADMINISTRATIVO, ATIVO E INATIVO, POR GRAU DE ESCOLARIDADE, GÊNERO E UNIDADE – 2010 (cont.)

Câmpus	Unidade	Escolaridade dos Ativos				Total		
		Fundamental Incompleto	Fundamental Completo	Ensino Médio Completo	Superior Completo	Ativos	Inativos	Geral
B1 – Centros Interunidades								
Rio Claro	CEA	1	-	7	2	10	-	10
São Paulo	IFT	-	2	6	8	16	-	16
Total		10	9	37	60	116	-	116
C – Unidades Administrativas								
Bauru	AG	24	26	105	47	202	58	260
Botucatu	AG	18	18	69	58	163	79	242
São Paulo	RUNESP	10	17	80	257	364	198	562
Total		52	61	254	362	729	335	1.064
Total Geral		548	701	2.979	2.925	7.153	2.925	10.078

TABELA 6.1.4 – DISTRIBUIÇÃO DO PESSOAL TÉCNICO ADMINISTRATIVO, ATIVO E INATIVO, POR GRAU DE ESCOLARIDADE, GÊNERO E UNIDADE – 2011

Câmpus	Unidade	Escolaridade dos Ativos												Total					
		Fundamental Incompleto		Fundamental Completo		Ensino Médio Completo		Superior Completo		Ativos		Inativos		M	F	Total	M	F	Total
		M	F	M	F	M	F	M	F	M	F	M	F						
A – Unidades Universitárias																			
Araçatuba	FO	20	5	27	11	77	49	43	97	167	162	329	36	72	108	437			
Araraquara	FCF	5	-	7	1	33	39	19	69	64	109	173	16	62	78	251			
	FCL	9	2	13	4	43	38	29	49	94	93	187	28	51	79	266			
	FO	4	2	4	9	42	47	25	47	75	105	180	40	99	139	319			
	IO	3	-	4	1	34	20	28	48	69	69	138	24	45	69	207			
Assis	FCL	12	-	8	9	44	30	27	61	91	100	191	35	50	85	276			
Bauru	FAAC	2	-	1	1	17	11	31	22	51	34	85	3	5	8	93			
	FC	-	-	2	1	22	20	24	35	48	56	104	8	7	15	119			
	FE	2	-	-	1	22	12	25	23	49	36	85	7	9	16	101			
Botucatu	FCA	56	2	16	1	101	30	36	43	209	76	285	101	48	149	434			
	FM	30	16	60	151	217	416	127	312	434	895	1.329	189	581	770	2.099			
	FMVZ	51	-	17	2	81	21	31	27	180	50	230	63	43	106	336			
	IB	9	1	12	1	58	28	31	34	110	64	174	78	70	148	322			
Franca	FCHS	-	1	3	-	33	20	22	59	58	80	138	15	43	58	196			
Guaratinguetá	FE	16	3	7	5	45	27	31	68	99	103	202	47	41	88	290			
Ilha Solteira	FE	51	4	21	3	108	38	66	65	246	110	356	56	31	87	443			
Jaboticabal	FCAV	50	3	73	20	169	64	69	116	361	203	564	136	100	236	800			
Marília	FFC	15	-	12	4	48	28	27	62	102	94	196	27	51	78	274			
Pres. Prudente	FCT	22	3	4	1	59	30	29	66	114	100	214	42	59	101	315			
Rio Claro	IB	12	3	11	2	47	38	31	58	101	101	202	26	54	80	282			
	IGCE	8	1	10	6	55	41	32	56	105	104	209	30	30	60	269			
S.J. Rio Preto	IBILCE	12	1	10	5	47	36	39	64	108	106	214	41	61	102	316			
S.J. Campos	ICT	2	3	3	4	28	35	22	43	55	85	140	31	45	76	216			
São Paulo	IA	4	-	4	2	27	19	17	26	52	47	99	10	28	38	137			
Subtotal		395	50	329	245	1.457	1.137	861	1.550	3.042	2.982	6.024	1.089	1.685	2.774	8.798			
A1 – Câmpus Experimentais																			
Dracena	CE	-	-	-	-	8	5	6	11	14	16	30	-	-	-	30			
Itapeva	CE	-	-	-	-	12	-	6	6	18	6	24	-	-	-	24			
Ourinhos	CE	-	-	1	-	2	1	12	5	15	6	21	-	-	-	21			

TABELA 6.1.4 – DISTRIBUIÇÃO DO PESSOAL TÉCNICO ADMINISTRATIVO, ATIVO E INATIVO, POR GRAU DE ESCOLARIDADE, GÊNERO E UNIDADE – 2011 (cont.)

Câmpus	Unidade	Escolaridade dos Ativos												Total			
		Fundamental Incompleto		Fundamental Completo		Ensino Médio Completo		Superior Completo		Ativos		Inativos		Total			
		M	F	M	F	M	F	M	F	M	F	M	F	Total	Genral		
A1 – Câmpus Experimentais																	
Registro	CE	-	-	1	-	9	1	8	7	18	8	26	-	-	-	26	
Rosana	CE	-	-	1	-	13	1	6	5	20	6	26	-	-	-	26	
São Vicente	CE	-	-	2	-	8	5	8	10	18	15	33	-	-	-	33	
Sorocaba	CE	-	-	-	-	6	5	13	10	19	15	34	-	-	-	34	
Tupã	CE	-	-	1	-	1	2	11	7	13	9	22	-	-	-	22	
Subtotal		-	-	6	-	59	20	70	61	135	81	216	-	-	-	216	
Total		395	50	335	245	1.516	1.157	931	1.611	3.177	3.063	6.240	1.089	1.685	2.774	9.014	
B – Unidades Complementares																	
B1 – Centros Interunidades																	
Bauru	IPMet	-	1	3	2	8	2	14	6	25	11	36	-	-	-	36	
	Unesp FM	-	-	3	-	9	-	7	4	19	4	23	-	-	-	23	
Botucatu	CEVAP	-	-	1	-	-	-	2	4	4	3	7	-	-	-	7	
Jaboticabal	CAUNESP	1	-	5	-	3	3	3	7	12	10	22	-	-	-	22	
Rio Claro	CEA	-	-	-	1	4	3	-	3	4	7	11	-	-	-	11	
São Paulo	IFT	-	-	1	1	-	6	5	2	6	9	15	-	-	-	15	
Total		1	1	13	4	24	14	31	26	70	44	114	-	-	-	114	
C – Unidades Administrativas																	
Bauru	AG	13	7	17	8	76	26	15	34	121	75	196	39	27	66	262	
Botucatu	AG	15	1	13	2	49	23	23	27	100	53	153	41	43	84	237	
São Paulo	RUNESP	6	1	12	3	34	45	96	173	148	222	370	57	166	223	593	
Total		34	9	42	13	159	94	134	234	369	350	719	137	236	373	1.092	
Total Geral		430	60	390	262	1.699	1.265	1.096	1.871	3.616	3.457	7.073	1.226	1.921	3.147	10.220	

TABELA 6.1.4 – DISTRIBUIÇÃO DO PESSOAL TÉCNICO ADMINISTRATIVO, ATIVO E INATIVO, POR GRAU DE ESCOLARIDADE, GÊNERO E UNIDADE – 2012

Câmpus	Unidade	Escolaridade dos Ativos												Total						
		Fundamental Incompleto			Fundamental Completo			Ensino Médio Completo			Superior Completo			Ativos			Inativos			Total
		M	F	Total	M	F	Total	M	F	Total	M	F	Total	M	F	Total	M	F	Total	
A – Unidades Universitárias																				
Araçatuba	FMV	8	2	3	4	28	14	15	18	54	38	92	-	4	4	54	38	92	96	
	FO	11	3	20	6	59	29	29	89	119	127	246	36	74	110	119	127	246	356	
Araraquara	FCF	5	-	6	3	39	39	18	72	68	114	182	19	68	87	68	114	182	269	
	FCL	8	1	11	4	46	40	31	50	96	95	191	31	55	86	96	95	191	277	
	FO	4	2	5	8	47	49	26	46	82	105	187	39	103	142	82	105	187	329	
	IQ	1	-	4	1	36	17	36	56	77	74	151	24	47	71	77	74	151	222	
Assis	FCL	10	-	7	9	49	34	28	60	94	103	197	35	55	90	94	103	197	287	
Bauru	FAAC	2	-	1	1	17	12	34	24	54	37	91	3	5	8	54	37	91	99	
	FC	-	-	2	1	28	24	32	37	62	62	124	8	8	16	62	62	124	140	
	FE	2	-	-	1	28	10	26	24	56	35	91	7	12	19	56	35	91	110	
Botucatu	FCA	50	2	16	1	105	29	47	46	218	78	296	107	51	158	218	78	296	454	
	FM	29	13	57	145	216	398	121	296	423	852	1.275	197	620	817	423	852	1.275	2.092	
	FMVZ	47	-	17	3	73	21	39	31	179	55	234	67	44	111	179	55	234	345	
	IB	6	1	12	1	61	29	31	43	110	74	184	80	70	150	110	74	184	334	
Franca	FCHS	-	1	3	-	28	18	35	62	66	81	147	15	44	59	66	81	147	206	
Guaratinguetá	FE	15	3	7	3	54	26	31	76	107	108	215	47	45	92	107	108	215	307	
Ilha Solteira	FE	48	4	23	3	112	38	74	67	257	112	369	60	37	97	257	112	369	466	
Jaboticabal	FCAV	49	2	71	20	175	68	69	123	364	213	577	135	102	237	364	213	577	814	
Marília	FFC	14	-	11	4	49	29	29	59	103	92	195	30	60	90	103	92	195	285	
Pres. Prudente	FCT	19	3	4	1	66	29	35	29	124	102	226	45	63	108	124	102	226	334	
Rio Claro	IB	11	3	11	2	45	34	37	59	104	98	202	28	58	86	104	98	202	288	
	IGCE	7	1	10	4	60	44	34	59	111	108	219	32	33	65	111	108	219	284	
S.J. Rio Preto	IBILCE	12	1	10	5	50	33	42	70	114	109	223	44	68	112	114	109	223	335	
S.J. Campos	ICT	2	1	3	4	36	39	22	43	63	87	150	30	49	79	63	87	150	229	
São Paulo	IA	4	-	4	2	26	23	15	25	49	50	99	11	29	40	49	50	99	139	
Subtotal		364	43	318	236	1.533	1.126	936	1.564	3.154	3.009	6.163	1.130	1.804	2.934	3.154	3.009	6.163	9.097	
A1 – Câmpus Experimentais																				
Dracena	CE	-	-	-	-	10	4	10	6	20	10	30	-	-	-	20	10	30	30	
Itapeva	CE	-	-	-	-	17	-	7	7	24	7	31	-	-	-	24	7	31	31	
Ourinhos	CE	-	-	2	-	10	2	12	7	18	8	26	-	-	-	18	8	26	26	

TABELA 6.1.4 – DISTRIBUIÇÃO DO PESSOAL TÉCNICO ADMINISTRATIVO, ATIVO E INATIVO, POR GRAU DE ESCOLARIDADE, GÊNERO E UNIDADE – 2012 (cont.)

Câmpus	Unidade	Escolaridade dos Ativos												Total								
		Fundamental Incompleto		Fundamental Completo		Ensino Médio Completo		Superior Completo		Ativos		Inativos		M	F	Total	M	F	Total	M	F	Total
		M	F	M	F	M	F	M	F	M	F	M	F									
A1 – Câmpus Experimentais																						
Registro	CE	-	-	2	-	12	2	8	7	22	9	31	-	-	-	-	-	-	-	-	-	31
Rosana	CE	-	-	1	-	16	-	8	5	25	5	30	-	-	-	-	-	-	-	-	-	30
São Vicente	CE	1	-	-	-	10	6	8	10	19	16	35	-	-	-	-	-	-	-	-	-	35
Sorocaba	CE	-	-	-	-	9	5	16	13	22	21	43	-	-	-	-	-	-	-	-	-	43
Tupã	CE	-	-	1	-	1	2	13	8	15	10	25	-	-	-	-	-	-	-	-	-	25
Subtotal		1	-	6	-	85	21	82	63	165	86	251	-	-	-	-	-	-	-	-	-	251
Total		365	43	324	236	1.618	1.147	1.018	1.627	3.319	3.095	6.414	1.130	1.804	2.934	1.130	1.804	2.934	1.130	1.804	2.934	9.348
B – Unidades Complementares																						
B1 – Centros Interunidades																						
Bauru	IPMet	-	1	3	2	8	2	15	6	26	11	37	-	-	-	-	-	-	-	-	-	37
	Unesp FM	-	-	2	-	9	-	8	4	19	4	23	-	-	-	-	-	-	-	-	-	23
Botucatu	CEVAP	-	-	1	-	-	-	3	4	4	4	8	-	-	-	-	-	-	-	-	-	8
Jaboticabal	CAUNESP	1	-	4	-	3	3	6	3	14	6	20	-	-	-	-	-	-	-	-	-	20
Rio Claro	CEA	-	-	-	1	4	3	-	3	4	7	11	-	-	-	-	-	-	-	-	-	11
São Paulo	IFT	-	-	-	1	1	6	5	2	6	9	15	-	-	-	-	-	-	-	-	-	15
Total		1	1	10	4	25	14	37	22	73	41	114	-	-	-	-	-	-	-	-	-	114
C – Unidades Administrativas																						
Bauru	AG	12	6	16	7	75	28	16	30	119	71	190	42	29	71	42	29	71	42	29	71	261
Botucatu	AG	13	1	13	2	47	22	24	35	97	60	157	45	46	91	45	46	91	45	46	91	248
São Paulo	RUNESP	7	1	9	2	36	44	109	168	167	215	382	61	181	242	61	181	242	61	181	242	624
Total		32	8	38	11	158	94	149	233	383	346	729	148	256	404	148	256	404	148	256	404	1.133
Total Geral		398	52	372	251	1.801	1.255	1.204	1.882	3.775	3.482	7.257	1.278	2.060	3.338	1.278	2.060	3.338	1.278	2.060	3.338	10.595

TABELA 6.1.4 – DISTRIBUIÇÃO DO PESSOAL TÉCNICO ADMINISTRATIVO, ATIVO E INATIVO, POR GRAU DE ESCOLARIDADE, GÊNERO E UNIDADE – 2013

Câmpus	Unidade	Escolaridade dos Ativos																Total						
		Fundamental Incompleto				Fundamental Completo				Ensino Médio Completo				Superior Completo				Ativos			Inativos			Total
		M		F		M		F		M		F		M		F		M	F	Total	M	F	Total	
		M	F	M	F	M	F	M	F	M	F	M	F	M	F	M	F	Total	M	F	Total	Geral		
A – Unidades Universitárias																								
Araçatuba	FMV	7	1	3	3	30	14	17	22	57	40	97	1	5	6	103								
	FO	10	3	18	5	61	25	27	86	116	119	235	40	82	122	357								
	FCF	4	-	5	3	39	41	19	67	67	111	178	23	72	95	273								
	FCL	7	1	11	3	50	40	27	50	95	94	189	35	57	92	281								
	FO	4	2	2	7	47	51	26	44	79	104	183	42	108	150	333								
	IQ	1	-	5	1	36	18	37	56	79	75	154	27	47	74	228								
	FCL	9	-	7	9	53	31	28	59	97	99	196	33	57	90	286								
	FAAC	2	-	1	1	19	10	34	25	56	36	92	5	5	10	102								
	FC	-	-	2	1	23	18	38	44	63	63	126	8	8	16	142								
	FE	6	2	1	-	-	-	21	10	55	37	92	8	12	20	112								
	FCA	43	2	14	1	103	29	46	47	206	79	285	120	55	175	460								
	FM	25	13	57	133	221	386	117	293	413	832	1.245	201	647	848	2.093								
	FMVZ	40	-	19	3	80	19	39	30	178	51	229	76	47	123	352								
	IB	6	1	11	1	63	28	39	46	119	76	195	84	71	155	350								
	FCHS	-	1	3	-	33	16	33	61	69	78	147	15	30	45	192								
	FE	15	3	5	3	58	21	34	82	112	109	221	48	47	95	316								
	FE Solteira	45	4	29	3	107	37	75	68	256	112	368	65	40	105	473								
	Jaboticabal	44	2	67	19	176	68	70	119	357	208	565	145	110	255	820								
	Marília	12	-	10	4	56	32	31	59	109	95	204	31	60	91	295								
	Pres. Prudente	17	2	3	1	60	18	48	82	128	103	231	50	68	118	349								
	Rio Claro	11	3	10	2	43	35	39	58	103	98	201	30	62	92	293								
	IGCE	7	2	9	3	70	43	35	58	121	106	227	33	33	66	293								
	S.J. Rio Preto	10	1	7	5	45	34	45	69	107	109	216	53	67	120	336								
	S.J. Campos	2	1	3	4	41	41	22	42	68	88	156	30	54	84	240								
	São Paulo	4	-	4	2	32	19	16	28	56	49	105	11	32	43	148								
	Subtotal	331	44	306	217	1.546	1.074	963	1.605	3.166	2.971	6.137	1.214	1.876	3.090	9.227								
A1 – Câmpus Experimentais																								
	Dracena	-	-	-	-	10	3	14	7	24	10	34	-	-	-	34								
	Itapeva	-	-	-	-	17	-	8	8	25	8	33	-	-	-	33								
	Ourinhos	-	-	1	-	7	1	14	7	22	7	29	-	-	-	29								

TABELA 6.1.4 – DISTRIBUIÇÃO DO PESSOAL TÉCNICO ADMINISTRATIVO, ATIVO E INATIVO, POR GRAU DE ESCOLARIDADE, GÊNERO E UNIDADE – 2013 (cont.)

Câmpus	Unidade	Escolaridade dos Ativos												Total						
		Fundamental Incompleto		Fundamental Completo		Ensino Médio Completo		Superior Completo		Ativos		Inativos		M	F	Total	M	F	Total	Geral
		M	F	M	F	M	F	M	F	M	F	M	F							
A1 – Câmpus Experimentais																				
Registro	CE	-	-	2	-	17	3	9	6	28	9	37	-	-	-	-	-	-	37	
Rosana	CE	1	-	-	-	13	-	11	5	25	5	30	-	-	-	-	-	-	30	
S.J. Boa Vista	CE	-	-	-	-	1	-	4	1	5	1	6	-	-	-	-	-	-	6	
São Vicente	CE	1	-	-	-	11	7	8	9	20	16	36	-	-	-	-	-	-	36	
Sorocaba	CE	-	-	-	-	10	5	15	14	25	19	44	-	-	-	-	-	-	44	
Tupã	CE	-	-	1	-	3	1	14	10	18	11	29	-	-	-	-	-	-	29	
Subtotal		2	-	4	-	89	20	97	67	192	86	278	-	-	-	-	-	-	278	
Total		333	44	310	217	1.635	1.094	1.060	1.672	3.358	3.057	6.415	1.214	1.876	3.090	1.214	1.876	3.090	9.505	
B – Unidades Complementares																				
B1 – Centros Interunidades																				
Bauru	IPMet	-	3	3	-	7	2	14	6	24	11	35	-	-	-	-	-	-	35	
	Unesp FM	-	-	1	-	9	-	7	4	17	4	21	-	-	-	-	-	-	21	
Botucatu	CEVAP	1	-	-	-	-	1	3	4	4	5	9	-	-	-	-	-	-	9	
Jaboticabal	CAUNESP	2	-	2	-	3	2	3	6	10	9	19	-	-	-	-	-	-	19	
Rio Claro	CEA	-	1	-	-	4	3	-	3	4	7	11	-	-	-	-	-	-	11	
São Paulo	IFT	-	-	-	1	1	6	6	2	7	9	16	-	-	-	-	-	-	16	
Total		3	4	6	1	24	14	33	25	66	45	111	-	-	-	-	-	-	111	
C – Unidades Administrativas																				
Bauru	AG	12	5	15	5	68	18	23	38	118	66	184	44	35	79	44	35	79	263	
Botucatu	AG	11	1	13	2	48	23	23	34	95	60	155	43	47	90	43	47	90	245	
São Paulo	RUNESP	5	-	9	2	64	63	115	166	170	212	382	65	188	253	65	188	253	635	
Total		28	6	37	9	180	104	161	238	383	338	721	152	270	422	152	270	422	1.143	
Total Geral		364	54	353	227	1.839	1.212	1.254	1.935	3.807	3.440	7.247	1.366	2.146	3.512	1.366	2.146	3.512	10.759	

TABELA 6.1.4 – DISTRIBUIÇÃO DO PESSOAL TÉCNICO ADMINISTRATIVO, ATIVO E INATIVO, POR GRAU DE ESCOLARIDADE, GÊNERO E UNIDADE – 2014

Câmpus	Unidade	Escolaridade dos Ativos												Total							
		Fundamental Incompleto		Fundamental Completo		Ensino Médio Completo		Superior Completo		Ativos		Inativos		Total							
		M	F	M	F	M	F	M	F	M	F	M	F	Total	Ativos	Inativos	Ativos	Total	Ativos	Total	Ativos
A – Unidades Universitárias																					
Araçatuba	FMV	5	1	-	1	27	15	27	22	27	22	59	39	98	2	5	7	105			
	FO	10	3	18	4	63	26	28	84	28	84	119	117	236	41	86	127	363			
	FCF	2	-	5	2	38	39	16	65	16	65	61	106	167	27	77	104	271			
	FCL	7	1	9	3	50	40	27	98	27	98	93	92	185	38	58	96	281			
	FO	3	1	-	7	46	49	23	44	23	44	72	101	173	45	114	159	332			
	IQ	1	-	5	1	37	15	38	51	38	51	81	67	148	28	54	82	230			
	FCL	7	-	7	9	57	30	31	60	31	60	102	99	201	36	57	93	294			
	FAAC	2	-	1	1	20	9	34	25	34	25	57	35	92	5	6	11	103			
	FC	-	3	2	-	29	13	55	59	55	59	86	75	161	10	11	21	182			
	FE	1	-	-	-	22	8	37	27	37	27	60	35	95	9	12	21	116			
	FCA	40	2	14	1	103	32	46	48	46	48	203	83	286	117	56	173	459			
	FM	21	11	55	127	212	366	113	281	113	281	401	785	1.186	214	675	889	2.075			
	FMVZ	36	-	18	2	78	18	40	31	40	31	172	51	223	82	49	131	354			
	IB	5	1	10	1	62	28	39	45	39	45	116	75	191	86	73	159	350			
	FCHS	-	1	3	-	34	16	35	61	35	61	72	78	150	14	50	64	214			
	FE	14	2	5	4	51	17	36	82	36	82	106	105	211	50	50	100	311			
	FE	41	4	25	3	106	36	70	65	70	65	242	108	350	73	42	115	465			
	FCAV	37	2	62	17	164	68	68	115	68	115	331	202	533	161	116	277	810			
	FFC	12	-	4	9	56	33	30	55	30	55	102	97	199	32	63	95	294			
	FCT	16	2	2	-	55	12	51	81	51	81	124	95	219	51	75	126	345			
	IB	9	2	10	2	41	32	38	55	38	55	98	91	189	36	64	100	289			
	IGCE	6	1	8	3	69	44	34	56	34	56	117	104	221	37	34	71	292			
	IBILCE	10	1	5	5	44	34	49	69	49	69	108	109	217	54	70	124	341			
	ICT	2	1	3	4	43	38	20	41	20	41	68	84	152	32	58	90	242			
	IA	4	-	4	2	31	18	16	29	16	29	55	49	104	10	34	44	148			
	Subtotal	291	39	275	208	1.538	1.036	1.001	1.649	1.001	1.649	3.105	2.882	5.987	1.290	1.989	3.279	9.266			
A1 – Câmpus Experimentais																					
Dracena	CE	-	-	1	-	15	6	15	7	15	7	31	13	44	-	-	-	44			
Itapeva	CE	-	-	-	-	20	-	7	9	7	9	27	9	36	-	-	-	36			
Ourinhos	CE	-	-	1	-	6	2	14	5	14	5	21	7	28	-	-	-	28			

TABELA 6.1.4 – DISTRIBUIÇÃO DO PESSOAL TÉCNICO ADMINISTRATIVO, ATIVO E INATIVO, POR GRAU DE ESCOLARIDADE, GÊNERO E UNIDADE – 2014 (cont.)

Câmpus	Unidade	Escolaridade dos Ativos												Total			
		Fundamental Incompleto		Fundamental Completo		Ensino Médio Completo		Superior Completo		Ativos		Inativos		M	F	Total	Geral
		M	F	M	F	M	F	M	F	M	F	M	F				
A1 – Câmpus Experimentais																	
Registro	CE	-	-	2	-	21	5	9	6	32	11	43	-	-	-	-	43
Rosana	CE	1	-	1	-	9	1	18	7	29	8	37	-	-	-	-	37
S.J. Boa Vista	CE	-	-	-	-	1	-	5	2	6	2	8	-	-	-	-	8
São Vicente	CE	1	-	-	-	14	11	7	9	22	20	42	1	-	1	-	43
Sorocaba	CE	-	-	-	-	9	4	15	15	24	19	43	-	-	-	-	43
Tupã	CE	-	-	1	-	6	2	13	12	20	14	34	-	-	-	-	34
Subtotal		2	-	6	-	101	31	103	72	212	103	315	1	-	1	-	316
Total		293	39	281	208	1.639	1.067	1.104	1.721	3.317	2.985	6.302	1.291	1.989	3.280	-	9.582
B – Unidades Complementares																	
B1 – Centros Interunidades																	
Bauru	TVUnesp	-	-	-	-	1	6	5	2	6	8	14	-	-	-	-	14
	Unesp FM	-	-	2	-	9	-	7	4	18	4	22	-	-	-	-	22
Botucatu	CERAT	-	-	-	-	1	-	2	1	3	1	4	-	-	-	-	4
	CEVAP	1	-	-	-	-	1	3	4	4	5	9	-	-	-	-	9
Jaboticabal	CAUNESP	-	1	-	-	4	3	-	2	4	6	10	-	-	-	-	10
São Paulo	IFT	-	-	-	1	1	6	5	2	6	9	15	-	-	-	-	15
Total		1	1	2	1	16	16	22	15	41	33	74	-	-	-	-	74
C – Unidades Auxiliares																	
C1 – Institutos de Pesquisas																	
Araçatuba	CAOE	2	-	2	-	3	3	3	5	10	8	18	-	-	-	-	18
Total		2	-	2	-	3	3	3	5	10	8	18	-	-	-	-	18
F – Unidades Administrativas																	
Bauru	AG	12	5	13	6	64	18	26	38	115	67	182	47	37	84	-	266
Botucatu	AG	11	1	12	2	45	22	23	32	91	57	148	46	50	96	-	244
São Paulo	RUNESP	5	-	8	2	38	37	102	155	153	194	347	67	198	265	-	612
Total		28	6	33	10	147	77	151	225	359	318	677	160	285	445	-	1.122
Total Geral		324	46	318	219	1.805	1.163	1.280	1.966	3.727	3.344	7.071	1.451	2.274	3.725	-	10.796

TABELA 6.1.5 – SÉRIE HISTÓRICA DO PESSOAL TÉCNICO ADMINISTRATIVO ATIVO – 2003 A 2014

Câmpus	Unidade	2003	2004	2005	2006	2007	2008	2009	2010	2011	2012		2013		2014				
											M	F	Total	M	F	Total	M	F	Total
A – Unidades Universitárias																			
Araçatuba	FMV	-	-	-	-	-	-	-	-	-	54	38	92	57	40	97	59	39	98
	FO	298	294	291	287	294	299	323	323	329	119	127	246	116	119	235	119	117	236
Araraquara	FCF	171	169	169	172	169	168	175	177	173	68	114	182	67	111	178	61	106	167
	FCL	173	173	172	176	182	184	190	186	187	96	95	191	95	94	189	93	92	185
	FO	203	195	189	185	184	176	185	187	180	82	105	187	79	104	183	72	101	173
	IQ	143	137	139	140	137	140	139	139	138	77	74	151	79	75	154	81	67	148
Assis	FCL	171	168	167	166	167	174	186	189	191	94	103	197	97	99	196	102	99	201
Bauru	FAAC	54	57	60	66	66	73	77	84	85	54	37	91	56	36	92	57	35	92
	FC	70	70	66	82	84	92	97	98	104	62	62	124	63	63	126	86	75	161
	FE	70	70	75	77	78	78	85	83	85	56	35	91	55	37	92	60	35	95
Botucatu	FCA	305	300	296	294	299	298	308	292	285	218	78	296	206	79	285	203	83	286
	FM	1.530	1.537	1.516	1.492	1.475	1.450	1.418	1.403	1.329	423	852	1.275	413	812	1.225	401	785	1.186
	FMVZ	231	229	225	222	226	224	232	234	230	179	55	234	178	51	229	172	51	223
	IB	182	181	175	177	175	177	174	179	174	110	74	184	119	76	195	116	75	191
Franca	FCHS	114	110	111	118	119	120	138	139	138	66	81	147	69	78	147	72	78	150
Guaratinguetá	FE	213	211	206	206	201	194	201	210	202	107	108	215	112	109	221	106	105	211
Ilha Solteira	FE	339	338	335	338	337	341	360	360	356	257	112	369	256	112	368	242	108	350
Jaboticabal	FCAV	606	593	581	580	565	562	569	565	564	364	213	577	357	208	565	331	202	533
Marília	FFC	140	142	147	149	157	157	182	181	196	103	92	195	109	95	204	102	97	199
Pres. Prudente	FCT	217	216	213	210	211	206	220	210	214	124	102	226	128	103	231	124	95	219
Rio Claro	IB	194	191	189	192	186	194	192	201	202	104	98	202	103	98	201	98	91	189
	IGCE	173	172	170	177	180	184	200	209	209	111	108	219	121	106	227	117	104	221
S.J. Rio Preto	IBILCE	202	199	200	203	208	205	218	219	214	114	109	223	107	109	216	108	109	217
S.J. Campos	ICT	131	127	128	133	132	137	146	143	140	63	87	150	68	88	156	68	84	152
São Paulo	IA	79	78	79	81	83	86	91	96	99	49	50	99	56	49	105	55	49	104
Subtotal		6.009	5.957	5.899	5.923	5.915	5.919	6.106	6.107	6.024	3.154	3.009	6.163	3.166	2.951	6.117	3.105	2.882	5.987
A1 – Câmpus Experimentais																			
Dracena	CE	11	13	12	12	12	19	22	25	30	20	10	30	24	10	34	31	13	44
Itapeva	CE	10	11	12	12	12	20	23	27	24	24	7	31	25	8	33	27	9	36

TABELA 6.1.5 – SÉRIE HISTÓRICA DO PESSOAL TÉCNICO ADMINISTRATIVO ATIVO – 2003 A 2014 (cont.)

Câmpus	Unidade	2003	2004	2005	2006	2007	2008	2009	2010	2011	2012		2013		2014				
		M	F	Total	M	F	Total	M	F	Total	M	F	Total	M	F	Total			
A1 – Câmpus Experimentais																			
Ourinhos	CE	8	10	8	10	10	17	21	23	21	18	8	26	22	7	29	21	7	28
Registro	CE	11	12	12	13	13	18	19	19	26	22	9	31	28	9	37	32	11	43
Rosana	CE	9	11	11	12	12	20	22	24	26	25	5	30	25	5	30	29	8	37
S.J. Boa Vista	CE	-	-	-	-	-	-	-	-	-	-	-	-	5	1	6	6	2	8
São Vicente	CE	28	27	24	22	25	27	30	30	33	19	16	35	20	16	36	22	20	42
Sorocaba	CE	12	25	23	21	21	27	31	33	34	22	21	43	25	19	44	24	19	43
Tupã	CE	8	9	9	9	9	14	18	20	22	15	10	25	18	11	29	20	14	34
Subtotal		97	118	111	111	114	162	186	201	216	165	86	251	192	86	278	212	103	315
Total		6.106	6.075	6.010	6.034	6.029	6.081	6.292	6.308	6.240	3.319	3.095	6.414	3.358	3.037	6.395	3.317	2.985	6.302
B – Unidades Complementares																			
B1 – Centros Interunidades																			
Bauru	IPMet	42	39	36	36	37	36	37	38	36	26	11	37	24	11	35	-	-	-
	TV Unesp	-	-	-	-	-	-	-	-	-	-	-	-	-	-	-	6	8	14
	Unesp FM	22	22	21	22	23	23	23	23	23	19	4	23	17	4	21	18	4	22
Botucatu	CERAT	-	-	-	-	-	-	-	-	-	-	-	-	-	-	-	3	1	4
	CEVAP	4	6	6	6	6	6	7	7	7	4	4	8	4	5	9	4	5	9
Jaboticabal	CAUNESP	18	18	19	19	19	18	22	22	22	14	6	20	10	9	19	4	6	10
Rio Claro	CEA	9	9	9	9	9	9	9	10	11	4	7	11	4	7	11	-	-	-
São Paulo	IFT	15	15	15	15	15	15	16	16	15	6	9	15	7	9	16	6	9	15
Total		110	109	106	107	109	107	114	116	114	73	41	114	66	45	111	41	33	74
C – Unidades Auxiliares																			
C1 – Institutos de Pesquisas																			
Araçatuba	CAOE	-	-	-	-	-	-	-	-	-	-	-	-	-	-	-	10	8	18
Total		-	-	-	-	-	-	-	-	-	-	-	-	-	-	-	10	8	18
F – Unidades Administrativas																			
Bauru	AG	187	192	190	175	172	186	201	202	196	119	71	190	118	66	184	115	67	182
Botucatu	AG	163	162	156	154	155	153	163	163	153	97	60	157	95	60	155	91	57	148
São Paulo	RUNESP	386	389	375	373	366	353	368	364	370	167	215	382	170	212	382	153	194	347
Total		736	743	721	702	693	692	732	729	719	383	346	729	383	338	721	359	318	677
Total Geral		6.952	6.927	6.837	6.843	6.831	6.880	7.138	7.153	7.073	3.775	3.482	7.257	3.807	3.420	7.227	3.727	3.344	7.071

GRÁFICO 19 - PESSOAL TÉCNICO-ADMINISTRATIVO, ATIVOS E INATIVOS - 2003 A 2014



TABELA 6.1.6 – TREINAMENTOS DE PESSOAL TÉCNICO ADMINISTRATIVO, POR UNIDADE – 2010 A 2014

Câmpus	Unidade	2010	2011	2012	2013	2014
A - Unidades Universitárias						
Araçatuba	FMV	-	-	255	161	106
	FO	5	920	394	636	213
Araraquara	FCF	131	182	10	539	13
	FCL	113	81	128	396	177
	FO	482	627	430	405	78
	IQ	170	563	570	321	50
Assis	FCL	784	978	471	312	98
Bauru	FAAC	119	157	384	201	80
	FC	103	166	191	163	91
	FE	36	62	147	53	193
Botucatu	FCA	331	237	192	476	559
	FM	3.233	5.421	1.353	1.111	2.838
	FMVZ	120	29	126	258	620
	IB	-	110	262	237	296
Franca	FCHS	63	58	203	543	78
Guaratinguetá	FE	5	-	378	548	119
Ilha Solteira	FE	434	551	498	1.044	747
Jaboticabal	FCAV	474	1.335	261	937	494
Marília	FFC	236	37	594	318	366
Pres. Prudente	FCT	10	102	303	375	69
Rio Claro	IB	141	406	105	269	277
	IGCE	551	484	584	403	791
S.J. Rio Preto	IBILCE	146	340	312	547	61
S.J. Campos	ICT	258	43	98	479	189
São Paulo	IA	-	5	100	378	242
Total		7.945	12.894	8.349	11.110	8.845
A1 - Câmpus Experimentais						
Dracena	CE	3	1	18	89	84
Itapeva	CE	-	-	-	74	26
Ourinhos	CE	-	-	-	26	5
Registro	CE	-	-	31	217	56
Rosana	CE	1	-	4	53	21
S.J. Boa Vista	CE	-	-	-	15	1
São Vicente	CE	13	7	14	170	87
Sorocaba	CE	23	-	-	55	139
Tupã	CE	7	15	42	73	13
Total		47	23	109	772	432
F - Unidades Administrativas						
Bauru	AG	112	807	427	183	23
Botucatu	AG	16	163	2.013	351	334
São Paulo	RUNESP	461	112	323	554	398
Total		589	1.082	2.763	1.088	755
CRH		2.010	6.887	8.555	6.502	2.664
Total Geral		10.591	20.886	19.776	19.472	12.696

TABELA 6.2.1 – BENEFÍCIOS VALE-ALIMENTAÇÃO: SERVIDORES ATENDIDOS POR UNIDADE – 2009 A 2014

Câmpus	Unidade	2009			2010			2011		
		Autárquico	CLT	Total	Autárquico	CLT	Total	Autárquico	CLT	Total
A – Unidades Universitárias										
Araçatuba	FMV	-	-	-	-	-	-	-	-	-
	FO	247	27	274	245	44	289	202	72	274
Araraquara	FCF	126	3	129	129	20	149	113	25	138
	FCL	146	16	162	152	20	172	137	41	178
	FO	127	20	147	129	32	161	120	35	155
	IQ	98	-	98	96	12	108	93	23	116
Assis	FCL	130	41	171	139	51	190	121	58	179
Bauru	FAAC	70	20	90	76	17	93	73	23	96
	FC	80	28	108	83	25	108	71	25	96
	FE	95	20	115	102	23	125	92	21	113
Botucatu	FCA	248	17	265	234	26	260	215	33	248
	FM	1.106	60	1.166	1.097	106	1.203	1.030	97	1.127
	FMVZ	186	12	198	187	26	213	175	34	209
	IB	137	8	145	137	19	156	131	23	154
Franca	FCHS	107	18	125	109	27	136	100	31	131
Guaratinguetá	FE	200	32	232	198	45	243	191	46	237
Ilha Solteira	FE	303	23	326	301	47	348	278	58	336
Jaboticabal	FCAV	517	40	557	512	53	565	490	64	554
Marília	FFC	129	62	191	134	57	191	122	65	187
Pres. Prudente	FCT	176	39	215	171	39	210	163	53	216
Rio Claro	IB	160	32	192	159	33	192	148	55	203
	IGCE	160	25	185	152	38	190	144	45	189
S.J. Rio Preto	IBILCE	166	32	198	162	48	210	152	50	202
S.J. Campos	ICT	105	16	121	103	32	135	91	35	126
São Paulo	IA	72	17	89	73	21	94	66	35	101
Subtotal		4.891	608	5.499	4.880	861	5.741	4.518	1.047	5.565
A1 – Câmpus Experimentais										
Dracena	CE	-	29	29	-	23	23	-	24	24
Itapeva	CE	-	27	27	-	32	32	-	30	30
Ourinhos	CE	-	24	24	-	25	25	1	24	25
Registro	CE	-	27	27	-	32	32	1	25	26
Rosana	CE	-	23	23	-	28	28	-	30	30
S.J. Boa Vista	CE	-	-	-	-	-	-	-	-	-
São Vicente	CE	11	16	27	10	18	28	9	21	30
Sorocaba	CE	-	37	37	-	39	39	-	46	46
Tupã	CE	-	26	26	-	25	25	-	25	25
Subtotal		11	209	220	10	222	232	11	225	236
Total		4.902	817	5.719	4.890	1.083	5.973	4.529	1.272	5.801
B – Unidades Complementares										
B1 – Centros Interunidades										
Bauru	IPMet	11	12	23	10	15	25	9	13	22
	TVUnesp	6	17	23	6	17	23	6	13	19
Botucatu	CERAT	-	-	-	-	2	2	-	2	2
	CEVAP	5	-	5	5	1	6	4	2	6

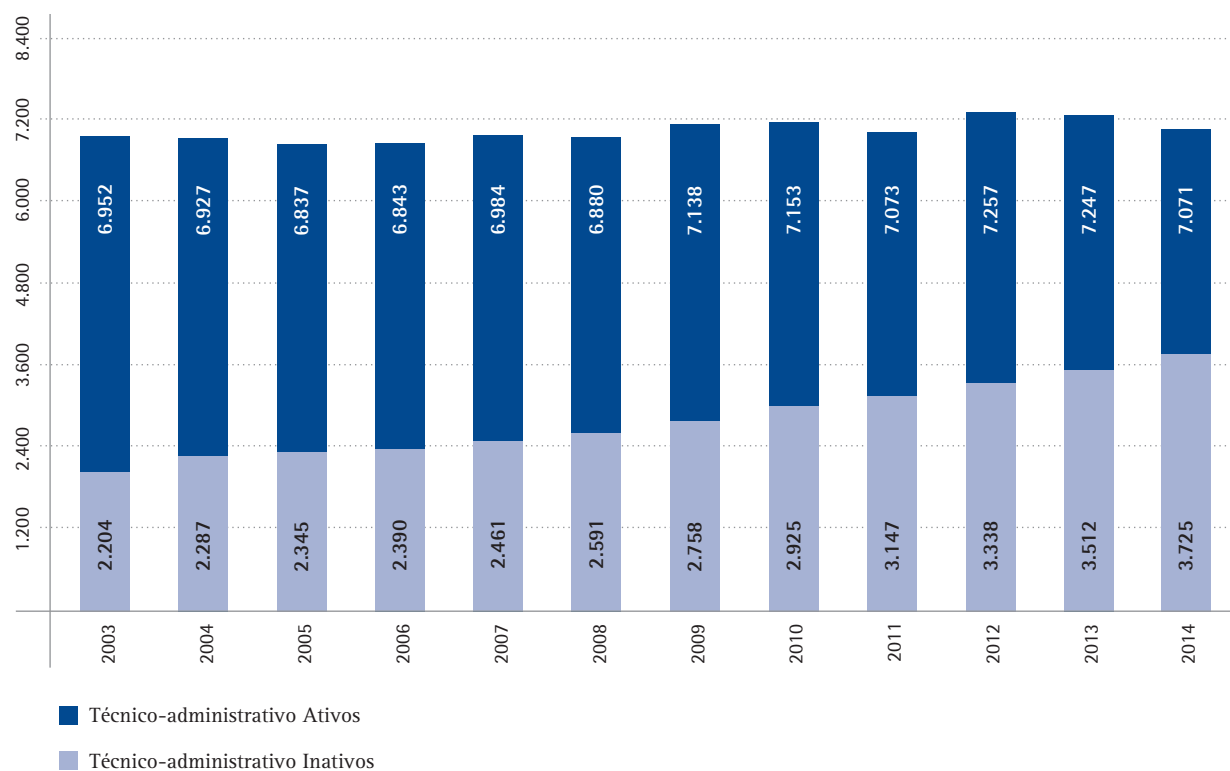
TABELA 6.2.1 - BENEFÍCIOS VALE-ALIMENTAÇÃO: SERVIDORES ATENDIDOS POR UNIDADE - 2009 A 2014 (cont.)

Câmpus	Unidade	2009			2010			2011		
		Autárquico	CLT	Total	Autárquico	CLT	Total	Autárquico	CLT	Total
B1 - Centros Interunidades										
Jaboticabal	CAUNESP	16	-	16	16	4	20	16	4	20
Rio Claro	CEA	8	-	8	8	2	10	8	1	9
Total		46	29	75	45	41	86	43	35	78
F - Unidades Administrativas										
Bauru	AG	166	16	182	162	25	187	153	29	182
Botucatu	AG	115	13	128	122	19	141	117	25	142
São Paulo	RUNESP	186	20	206	180	32	212	143	61	204
Total		467	49	516	464	76	540	413	115	528
Total Geral		5.415	895	6.310	5.399	1.200	6.599	4.985	1.422	6.407

continuação

Câmpus	Unidade	2012			2013			2014		
		Autárquico	CLT	Total	Autárquico	CLT	Total	Autárquico	CLT	Total
A - Unidades Universitárias										
Araçatuba	FMV	99	39	138	100	45	145	99	51	150
	FO	247	92	339	228	87	315	219	99	318
Araraquara	FCF	183	59	242	178	68	246	164	74	238
	FCL	242	113	355	233	111	344	218	127	345
	FO	217	70	287	206	81	287	199	82	281
	IQ	163	52	215	158	70	228	149	77	226
Assis	FCL	231	120	351	231	116	347	223	123	346
Bauru	FAAC	139	62	201	145	65	210	138	61	199
	FC	209	91	300	203	107	310	212	130	342
	FE	169	57	226	166	52	218	165	64	229
Botucatu	FCA	311	61	372	285	74	359	271	90	361
	FM	1.324	154	1.478	1.269	158	1.427	1.214	165	1.379
	FMVZ	248	53	301	235	66	301	229	71	300
	IB	249	101	350	238	117	355	231	129	360
Franca	FCHS	174	58	232	168	69	237	162	77	239
Guaratinguetá	FE	295	104	399	290	113	403	273	114	387
Ilha Solteira	FE	447	142	589	431	150	581	429	147	576
Jaboticabal	FCAV	666	130	796	651	140	791	627	152	779
Marília	FFC	225	147	372	216	166	382	210	170	380
Pres. Prudente	FCT	291	155	446	281	171	452	266	184	450
Rio Claro	IB	240	87	327	237	87	324	215	102	317
	IGCE	253	100	353	244	104	348	241	116	357
S.J. Rio Preto	IBILCE	301	132	433	303	135	438	296	147	443
S.J. Campos	ICT	167	70	237	152	85	237	149	98	247
São Paulo	IA	111	53	164	101	61	162	98	71	169
Subtotal		7.201	2.302	9.503	6.949	2.498	9.447	6.697	2.721	9.418
A1 - Câmpus Experimentais										
Dracena	CE	-	51	51	-	58	58	14	57	71
Itapeva	CE	-	48	48	3	49	52	4	55	59
Ourinhos	CE	7	39	46	10	38	48	9	39	48
Registro	CE	11	44	55	13	57	70	13	64	77
Rosana	CE	1	42	43	1	42	43	1	52	53
S.J. Boa Vista	CE	-	-	-	1	9	10	1	16	17
São Vicente	CE	21	33	54	22	36	58	20	45	65
Sorocaba	CE	9	84	93	9	80	89	9	82	91
Tupã	CE	5	38	43	5	41	46	5	59	64
Subtotal		54	379	433	64	410	474	76	469	545
Total		7.255	2.681	9.936	7.013	2.908	9.921	6.773	3.190	9.963
B - Unidades Complementares										
B1 - Centros Interunidades										
Bauru	IPMet	19	20	39	19	18	37	-	-	-
	TVUnesp	5	20	25	5	20	25	-	20	20
Botucatu	CERAT	-	6	6	-	6	6	-	6	6
	CEVAP	6	4	10	6	5	11	-	5	5

TABELA 6.2.1 - BENEFÍCIOS VALE-ALIMENTAÇÃO: SERVIDORES ATENDIDOS POR UNIDADE - 2009 A 2014 (cont.)

Câmpus	Unidade	2012			2013			2014		
		Autárquico	CLT	Total	Autárquico	CLT	Total	Autárquico	CLT	Total
B1 - Centros Interunidades										
Jaboticabal	CAUNESP	18	5	23	16	6	22	-	6	6
Rio Claro	CEA	11	3	14	11	3	14	-	3	3
Total		59	58	117	57	58	115	-	40	40
F - Unidades Administrativas										
Bauru	AG	150	38	188	139	39	178	134	42	176
Botucatu	AG	121	30	151	117	34	151	106	39	145
São Paulo	RUNESP	281	87	368	278	136	414	230	135	365
Total		552	155	707	534	209	743	470	216	686
Total Geral		7.866	2.894	10.760	7.604	3.175	10.779	7.243	3.446	10.689

TABELA 6.2.2 – BENEFÍCIOS VALE-TRANSPORTE: SERVIDORES ATENDIDOS POR UNIDADE – 2009 A 2014

Câmpus	Unidade	2009	2010	2011	2012	2013	2014
A - Unidades Universitárias							
Araçatuba	FMV	-	-	-	65	68	71
	FO	202	206	191	126	107	102
Araraquara	FCF	83	89	84	84	72	66
	FCL	102	114	108	107	100	98
	FO	104	108	100	86	75	63
	IQ	60	61	60	56	48	48
Assis	FCL	139	138	132	129	117	115
Bauru	FAAC	53	53	47	51	48	39
	FC	58	65	54	62	64	69
	FE	82	76	72	79	66	79
Botucatu	FCA	188	170	153	153	133	135
	FM	895	833	765	623	486	384
	FMVZ	125	131	126	111	98	92
	IB	94	97	99	101	106	91
Franca	FCHS	94	98	89	83	78	79
Guaratinguetá	FE	169	166	147	148	138	120
Ilha Solteira	FE	263	262	243	234	211	196
Jaboticabal	FCAV	422	408	382	342	289	274
Marília	FFC	131	117	125	124	119	102
Pres. Prudente	FCT	157	142	150	157	144	154
Rio Claro	IB	145	142	137	129	117	107
	IGCE	137	142	128	129	121	115
S.J. Rio Preto	IBILCE	148	161	151	150	123	123
S.J. Campos	ICT	91	91	82	77	76	77
São Paulo	IA	50	53	53	55	59	59
Subtotal		3.992	3.923	3.678	3.461	3.063	2.858
A1 – Câmpus Experimentais							
Dracena	CE	18	19	26	25	29	38
Itapeva	CE	20	22	22	27	28	31
Ourinhos	CE	18	18	17	19	23	22
Registro	CE	13	10	17	16	26	30
Rosana	CE	18	22	22	26	27	30
S.J. Boa Vista	CE	-	-	-	-	4	5
São Vicente	CE	21	21	21	20	20	27
Sorocaba	CE	30	29	34	38	36	39
Tupã	CE	16	19	20	20	24	33
Subtotal		154	160	179	191	217	255
Total		4.146	4.083	3.857	3.652	3.280	3.113
B – Unidades Complementares							
B1 – Centros Interunidades							
Bauru	IPMet	15	19	17	11	13	2
	TVUnesp	16	14	10	9	11	11
Botucatu	CERAT	4	3	2	5	5	4
	CEVAP	5	5	5	3	7	4
Jaboticabal	CAUNESP	12	15	14	11	10	8
Rio Claro	CEA	5	6	4	5	2	2
Total		57	62	52	44	48	31

TABELA 6.2.2 – BENEFÍCIOS VALE-TRANSPORTE: SERVIDORES ATENDIDOS POR UNIDADE – 2009 A 2014 (cont.)

Câmpus	Unidade	2009	2010	2011	2012	2013	2014
F - Unidades Administrativas							
Bauru	AG	158	164	145	132	117	114
Botucatu	AG	99	98	96	84	69	61
São Paulo	RUNESP	100	104	108	107	87	65
Total		357	366	349	323	273	240
Total Geral		4.560	4.511	4.258	4.019	3.601	3.384

TABELA 6.2.3 – CCI – CENTRO DE CONVIVÊNCIA INFANTIL – NÚMERO DE BENEFICIÁRIOS (CRIANÇAS MATRICULADAS E ATENDIDAS), POR CATEGORIA E UNIDADE – 2011 A 2014

Câmpus	Unidade	Téc. Adm.				Docente				Discente			
		2011	2012	2013	2014	2011	2012	2013	2014	2011	2012	2013	2014
A - Unidades Universitárias													
Araçatuba	FO	23	26	21	23	6	5	9	8	5	4	5	3
Araraquara	FO	31	30	39	37	4	11	6	6	10	10	8	6
Assis	FCL	21	13	12	8	3	2	4	3	8	4	4	3
Bauru	AG	42	42	40	42	7	13	15	13	7	4	9	9
Botucatu	AG-CCI I e II	59	62	56	40	8	9	12	8	12	12	12	5
	FCA	21	26	31	25	8	4	7	1	14	12	6	6
Franca	FCHS	17	17	18	21	2	-	2	3	9	5	3	2
Guaratinguetá	FE	22	24	28	24	8	8	8	6	13	12	8	6
Ilha Solteira	FE	25	28	26	16	17	12	16	6	7	4	3	6
Jaboticabal	FCAV	28	28	18	25	4	7	9	14	10	8	7	6
Marília	FFC	10	17	17	13	8	8	10	6	6	6	5	4
Pres. Prudente	FCT	27	24	23	27	3	3	6	10	16	11	10	10
Rio Claro	IGCE	21	27	28	23	1	5	7	6	3	5	6	5
S.J. Rio Preto	IBILCE	20	23	21	21	10	12	14	18	12	10	8	8
S.J. Campos	ICT	12	9	11	12	4	5	4	7	4	5	5	4
Total		379	396	389	357	93	104	129	115	136	112	99	83

Câmpus	Unidade	Func. CCI				Outros			
		2011	2012	2013	2014	2011	2012	2013	2014
A - Unidades Universitárias									
Araçatuba	FO	1	-	-	-	-	-	-	-
Araraquara	FO	1	-	-	-	1	1	-	-
Assis	FCL	-	-	-	-	-	-	-	-
Bauru	AG	1	-	-	-	-	-	-	-
Botucatu	AG-CCI I e II	-	-	-	-	-	-	-	-
	FCA	2	-	-	-	-	-	-	-
Franca	FCHS	-	-	-	-	-	-	-	-
Guaratinguetá	FE	-	-	-	-	-	-	-	-
Ilha Solteira	FE	-	-	-	-	-	-	-	-
Jaboticabal	FCAV	1	-	-	-	-	-	-	-
Marília	FFC	-	-	-	-	-	-	-	-
Pres. Prudente	FCT	-	-	-	-	-	-	-	-
Rio Claro	IGCE	-	-	-	-	-	-	-	-
S.J. Campos	ICT	-	-	-	-	-	-	-	-
S.J. Rio Preto	IBILCE	-	-	-	-	-	-	-	-
Total		6	-	-	-	1	1	-	-

Resumo						
Ano	Total			Func. CCI	Outros	Total por Ano
	Téc. Adm.	Docente	Discente			
2011	379	93	136	6	1	615
2012	396	104	112	-	1	613
2013	389	129	99	-	-	617
2014	357	115	83	-	-	555

TABELA 6.2.4 – CCI – CENTRO DE CONVIVÊNCIA INFANTIL – NÚMERO DE BENEFICIÁRIOS (CRIANÇAS MATRICULADAS E ATENDIDAS), POR PERÍODO E UNIDADE – 2011 A 2014

Câmpus	Unidade	2011		2012		2013		2014	
		Integral	Parcial	Integral	Parcial	Integral	Parcial	Integral	Parcial
Araçatuba	FO	28	7	19	16	31	4	32	2
Araraquara	FO	29	18	37	15	34	19	28	21
Assis	FCL	17	15	17	2	17	3	13	1
Bauru	AG	42	15	40	19	45	19	42	22
Botucatu	AG-CCI I e II	79	-	80	3	80	-	34	4
	FCA	36	9	35	7	36	8	47	-
Franca	FCHS	17	11	12	10	21	2	24	2
Guaratinguetá	FE	30	13	34	10	39	5	29	7
Ilha Solteira	FE	43	6	44	-	45	-	28	-
Jaboticabal	FCAV	43	-	32	11	32	2	35	10
Marília	FFC	19	5	19	12	25	7	13	10
Pres. Prudente	FCT	36	10	28	10	29	10	36	11
Rio Claro	IGCE	21	4	30	7	30	11	30	4
S.J. Rio Preto	IBILCE	42	-	40	5	43	-	47	-
S.J. Campos	ICT	12	8	15	4	16	4	16	7
Subtotal		494	121	482	131	523	94	454	101
Total		615		613		617		555	

Resumo

Câmpus	Unidade	2011	2012	2013	2014
Araçatuba	FO	35	35	35	34
Araraquara	FO	47	52	53	49
Assis	FCL	32	19	20	14
Bauru	AG	57	59	64	64
Botucatu	AG	79	83	80	38
	FCA	45	42	44	47
Franca	FCHS	28	22	23	26
Guaratinguetá	FE	43	44	44	36
Ilha Solteira	FE	49	44	45	28
Jaboticabal	FCAV	43	43	34	45
Marília	FFC	24	31	32	23
Pres. Prudente	FCT	46	38	39	47
Rio Claro	IGCE	25	37	41	34
S.J. Rio Preto	IBILCE	42	45	43	47
S.J. Campos	ICT	20	19	20	23
Total		615	613	617	555

TABELA 6.3.1 – EXECUÇÃO FINANCEIRA⁽¹⁾ DO EXERCÍCIO DE 2007

Despesas/Programas	Despesas Pagas por Fonte de Recursos – Janeiro a Dezembro/2007										Total Geral Pago Acum. no Ano 2007
	Orçamento Vigente					Restos a Pagar					
	Tesouro	Convênios	Rec. Própria	Op. Crédito	Total	Tesouro	Convênios	Rec. Própria	Op. Crédito	Total	
1. Despesas Pessoal e Reflexos	878.289.579,48	0,00	333.463,40	0,00	878.623.042,88	19.567.934,80	0,00	0,00	0,00	19.567.934,80	898.190.977,68
1.1. Vencimentos	851.279.483,42	0,00	333.463,40	0,00	851.612.946,82	19.552.978,95	0,00	0,00	0,00	19.552.978,95	871.165.925,77
– Pessoal Ativo	588.640.592,43	0,00	333.463,40	0,00	588.974.055,83	15.742.834,90	0,00	0,00	0,00	15.742.834,90	604.716.890,73
– Inativos	255.674.079,65	0,00	0,00	0,00	255.674.079,65	3.661.684,28	0,00	0,00	0,00	3.661.684,28	259.335.763,93
– Plantões Médicos	5.423.548,17	0,00	0,00	0,00	5.423.548,17	0,00	0,00	0,00	0,00	0,00	5.423.548,17
– Plantões Médico-Veterinários	0,00	0,00	0,00	0,00	0,00	0,00	0,00	0,00	0,00	0,00	0,00
– Plantões Autônomos (Médicos)	1.541.263,17	0,00	0,00	0,00	1.541.263,17	148.459,77	0,00	0,00	0,00	148.459,77	1.689.722,94
1.2. Encargos	27.010.096,06	0,00	0,00	0,00	27.010.096,06	14.955,85	0,00	0,00	0,00	14.955,85	27.025.051,91
Pessoal Ativo	27.010.096,06	0,00	0,00	0,00	27.010.096,06	14.955,85	0,00	0,00	0,00	14.955,85	27.025.051,91
– IPESP	0,00	0,00	0,00	0,00	0,00	0,00	0,00	0,00	0,00	0,00	0,00
– INSS	11.280.477,18	0,00	0,00	0,00	11.280.477,18	12.766,18	0,00	0,00	0,00	12.766,18	11.293.243,36
– FGTS	4.401.304,10	0,00	0,00	0,00	4.401.304,10	2.189,67	0,00	0,00	0,00	2.189,67	4.403.493,77
– PASEP	11.328.314,78	0,00	0,00	0,00	11.328.314,78	0,00	0,00	0,00	0,00	0,00	11.328.314,78
Inativos	0,00	0,00	0,00	0,00	0,00	0,00	0,00	0,00	0,00	0,00	0,00
– IPESP	0,00	0,00	0,00	0,00	0,00	0,00	0,00	0,00	0,00	0,00	0,00
2. Despesas de Custeio	102.321.090,33	29.401.370,64	9.098.310,85	0,00	140.820.771,82	8.923.883,50	900.950,34	1.956.866,47	0,00	11.781.700,31	152.602.472,13
2.1. Programa PROAS	14.968.861,23	0,00	12.633,80	0,00	14.981.495,03	222.048,12	0,00	0,00	0,00	222.048,12	15.203.543,15
– Vale Alimentação	6.747.792,02	0,00	0,00	0,00	6.747.792,02	0,00	0,00	0,00	0,00	0,00	6.747.792,02
– Vale Transporte	3.393.970,81	0,00	12.633,80	0,00	3.406.604,61	57.188,19	0,00	0,00	0,00	57.188,19	3.463.792,80
– Centro Conv. Infantil	2.197.555,40	0,00	0,00	0,00	2.197.555,40	164.859,93	0,00	0,00	0,00	164.859,93	2.362.413,33
– Mais UNESP	2.629.543,00	0,00	0,00	0,00	2.629.543,00	0,00	0,00	0,00	0,00	0,00	2.629.543,00
2.2. Programa: Assistência ao Estudante	9.442.052,38	22.766.162,15	911.267,44	0,00	33.119.481,97	733.688,67	334.727,00	40.950,00	0,00	1.109.365,67	34.228.847,64
– Bolsa de Apoio ao Estudante	3.096.831,47	16.781,50	243.117,93	0,00	3.356.730,90	291.742,80	0,00	16.150,00	0,00	307.892,80	3.664.623,70
– Bolsa Incentivo Técnico Acadêmico	758.026,92	25.207,19	50.112,57	0,00	833.346,68	60.113,05	13.200,00	4.600,00	0,00	77.913,05	911.259,73
– Outras Modalidades	2.196.482,17	22.724.173,46	602.376,94	0,00	25.523.032,57	147.456,07	321.527,00	20.200,00	0,00	489.183,07	26.012.215,64
– Auxílio Moradia	2.873.838,07	0,00	400,00	0,00	2.874.238,07	226.676,75	0,00	0,00	0,00	226.676,75	3.100.914,82
– Auxílio Aluguel	516.873,75	0,00	15.260,00	0,00	532.133,75	7.700,00	0,00	0,00	0,00	7.700,00	539.833,75
2.3. Programa: Manutenção dos Campi	67.045.630,58	5.856.690,88	7.808.540,56	0,00	80.710.862,02	6.765.599,49	420.586,75	1.771.323,37	0,00	8.957.509,61	89.668.371,63
– Utilidade Pública	17.570.824,40	0,00	170.551,87	0,00	17.741.376,27	1.584.357,78	0,00	82.895,55	0,00	1.667.253,33	19.408.629,60
– Combustíveis e Lubrificantes	3.466.677,38	30.246,21	198.909,23	0,00	3.695.832,82	270.040,50	0,00	21.205,81	0,00	291.246,31	3.987.079,13
– Gêneros Alimentícios	1.294.797,80	2.112,70	339.627,94	0,00	1.636.538,44	93.925,92	91,55	17.383,02	0,00	111.400,49	1.747.938,93
– Medicamentos	4.178.116,40	53.576,01	106.936,78	0,00	4.338.629,19	288.929,83	9.545,86	6.808,52	0,00	305.284,21	4.643.913,40
– Serviços de Limpeza	6.685.216,34	0,00	0,00	0,00	6.685.216,34	783.681,40	0,00	259.069,33	0,00	1.042.750,73	7.727.967,07
– Serviços de Vigilância	1.376.255,84	0,00	10.825,98	0,00	1.387.081,82	241.823,13	0,00	7.423,22	0,00	249.246,35	1.636.328,17

continuação

Despesas/Programas	Despesas Pagas por Fonte de Recursos – Janeiro a Dezembro/2007										Total Geral Pago Acum. no Ano 2007
	Orçamento Vigente					Restos a Pagar					
	Tesouro	Convênios	Rec. Própria	Op. Crédito	Total	Tesouro	Convênios	Rec. Própria	Op. Crédito	Total	
- Parcelamento IAMSPE	3.109.941,00	0,00	0,00	0,00	3.109.941,00	0,00	0,00	0,00	0,00	0,00	3.109.941,00
- Operação Alemanha	2.027.278,79	0,00	0,00	0,00	2.027.278,79	0,00	0,00	0,00	0,00	0,00	2.027.278,79
- BNDES	327.359,64	0,00	0,00	0,00	327.359,64	0,00	0,00	0,00	0,00	0,00	327.359,64
5. Sentenças Judiciais	163.631,33	0,00	0,00	0,00	163.631,33	6.889,69	0,00	0,00	0,00	6.889,69	170.521,02
Total Geral	998.093.860,74	30.289.710,06	19.815.972,18	11.882.860,61	1.060.082.403,59	30.695.510,44	4.209.429,07	8.332.636,94	1.711.789,65	44.949.366,10	1.105.031.769,69

Notas:

(0) Valores correntes em R\$

Total Geral por Fonte:

Tesouro = R\$ 1.028.789.371,18
 Convênios = R\$ 34.499.139,13
 Recursos Próprios = R\$ 28.148.609,12
 Operações de Crédito = R\$ 13.594.650,26
 Total = R\$ 1.105.031.769,69

TABELA 6.3.2 – EXECUÇÃO FINANCEIRA (1) DO EXERCÍCIO DE 2008

Execução Financeira por Fonte de Recursos – 2008

Despesas/Programas	Orçamento Vigente				Restos a Pagar				Total Geral Pago Acum.		
	Tesouro	Convênios	Rec. Própria	Op. Crédito	Total	Tesouro	Convênios	Rec. Própria		Op. Crédito	Total
1. Despesas Pessoal e Reflexos	859.964.828,60	0,00	421.155,72	0,00	860.385.984,32	73.089.296,90	0,00	0,00	0,00	73.089.296,90	933.475.281,22
1.1. Vencimentos	710.474.585,78	0,00	421.155,72	0,00	710.895.741,50	61.127.311,79	0,00	0,00	0,00	61.127.311,79	772.023.053,29
- Pessoal Ativo	626.573.982,54	0,00	421.155,72	0,00	626.995.138,26	54.080.685,85	0,00	0,00	0,00	54.080.685,85	681.075.824,11
- Inativos	76.291.858,78	0,00	0,00	0,00	76.291.858,78	6.422.834,23	0,00	0,00	0,00	6.422.834,23	82.714.693,01
- Plantões Médicos Pagos pela Folha	5.839.137,64	0,00	0,00	0,00	5.839.137,64	470.926,95	0,00	0,00	0,00	470.926,95	6.310.064,59
- Plantões Médico-Veterinários	0,00	0,00	0,00	0,00	0,00	0,00	0,00	0,00	0,00	0,00	0,00
- Plantões Autônomos (Médicos)	1.769.606,82	0,00	0,00	0,00	1.769.606,82	152.864,76	0,00	0,00	0,00	152.864,76	1.922.471,58
1.2. Encargos	149.490.242,82	0,00	0,00	0,00	149.490.242,82	11.961.985,11	0,00	0,00	0,00	11.961.985,11	161.452.227,93
Pessoal Ativo	148.858.398,42	0,00	0,00	0,00	148.858.398,42	11.961.985,11	0,00	0,00	0,00	11.961.985,11	160.820.383,53
- Contrib. Patronal SPREV (Vide Nota)	117.343.171,89	0,00	0,00	0,00	117.343.171,89	10.417.143,79	0,00	0,00	0,00	10.417.143,79	127.760.315,68
- INSS	12.995.759,93	0,00	0,00	0,00	12.995.759,93	1.001.609,42	0,00	0,00	0,00	1.001.609,42	13.997.369,35
- FGTS	4.552.411,28	0,00	0,00	0,00	4.552.411,28	543.231,90	0,00	0,00	0,00	543.231,90	5.095.643,18
- PASEP	13.967.055,32	0,00	0,00	0,00	13.967.055,32	0,00	0,00	0,00	0,00	0,00	13.967.055,32
Inativos	631.844,40	0,00	0,00	0,00	631.844,40	0,00	0,00	0,00	0,00	0,00	631.844,40
- Taxa de Administração SPREV	631.844,40	0,00	0,00	0,00	631.844,40	0,00	0,00	0,00	0,00	0,00	631.844,40
2. Despesas de Custeio	120.670.256,68	33.557.204,74	12.980.314,70	0,00	167.207.776,12	13.826.626,99	478.270,49	2.021.368,44	0,00	16.326.265,92	183.534.042,04
2.1. Programa PROAS	16.956.067,60	0,00	4.775,40	0,00	16.960.843,00	831.855,08	0,00	0,00	0,00	831.855,08	17.792.698,08
- Vale Alimentação	9.968.834,14	0,00	0,00	0,00	9.968.834,14	606.361,44	0,00	0,00	0,00	606.361,44	10.575.195,58
- Vale Transporte	3.066.600,95	0,00	4.775,40	0,00	3.071.376,35	64.144,80	0,00	0,00	0,00	64.144,80	3.135.521,15
- Centro Conv. Infantil	1.939.308,01	0,00	0,00	0,00	1.939.308,01	161.348,84	0,00	0,00	0,00	161.348,84	2.100.656,85
- Mais UNESP	1.981.324,50	0,00	0,00	0,00	1.981.324,50	0,00	0,00	0,00	0,00	0,00	1.981.324,50
2.2. Programa: Assistência ao Estudante	11.360.317,83	26.341.478,63	3.377.411,21	0,00	41.079.207,67	864.903,02	58.155,94	20.064,00	0,00	943.122,96	42.022.330,63
- Bolsa de Apoio ao Estudante	3.649.712,75	8.595.923,43	1.041.858,43	0,00	13.287.494,61	245.488,64	0,00	15.264,00	0,00	260.752,64	13.548.247,25
- Bolsa Incentivo Técnico Acadêmico	893.595,06	8.824,95	130.171,92	0,00	1.032.591,93	96.898,64	0,00	4.800,00	0,00	101.698,64	1.134.290,57
- Outras Modalidades	3.083.461,97	17.736.730,25	2.199.530,86	0,00	23.019.723,08	216.878,02	58.155,94	0,00	0,00	275.033,96	23.294.757,04
- Auxílio Moradia	2.985.595,28	0,00	5.850,00	0,00	2.991.445,28	305.637,72	0,00	0,00	0,00	305.637,72	3.297.083,00
- Auxílio Aluguel	747.952,77	0,00	0,00	0,00	747.952,77	0,00	0,00	0,00	0,00	0,00	747.952,77
2.3. Programa: Manutenção dos Campi	77.624.106,12	6.555.133,67	9.164.266,67	0,00	93.343.506,46	10.263.003,97	332.270,90	1.795.500,14	0,00	12.390.775,01	105.734.281,47
- Utilidade Pública	17.892.200,43	0,00	2.380,14	0,00	17.894.580,57	954.692,03	0,00	148.624,40	0,00	1.103.316,43	18.997.897,00
- Combustíveis e Lubrificantes	3.994.922,17	26.873,86	234.015,46	0,00	4.255.811,49	306.804,46	0,00	8.331,14	0,00	315.135,60	4.570.947,09
- Gêneros Alimentícios	2.136.169,74	224,70	430.956,46	0,00	2.567.350,90	262.130,85	0,00	0,00	0,00	262.130,85	2.829.481,75
- Medicamentos	4.381.652,76	53.380,54	139.628,65	0,00	4.574.661,95	794.912,40	13.908,14	30.513,45	0,00	839.333,99	5.413.995,94
- Serviços de Limpeza	7.619.566,15	0,00	1.400,00	0,00	7.620.966,15	1.192.347,10	0,00	388,00	0,00	1.192.735,10	8.813.701,25
- Serviços de Vigilância	1.652.565,45	0,00	2.359,20	0,00	1.654.924,65	191.868,02	0,00	82.227,78	0,00	274.095,80	1.929.020,45

TABELA 6.3.2 – EXECUÇÃO FINANCEIRA⁽¹⁾ DO EXERCÍCIO DE 2008 (cont.)

Despesas/Programas	Execução Financeira por Fonte de Recursos – 2008										Total Geral Pago Acum.
	Orçamento Vigente					Restos a Pagar					
	Tesouro	Convênios	Rec. Própria	Op. Crédito	Total	Tesouro	Convênios	Rec. Própria	Op. Crédito	Total	
- Parcelamento IAMSPE	3.251.997,24	0,00	0,00	0,00	3.251.997,24	0,00	0,00	0,00	0,00	0,00	3.251.997,24
- Operação Alemanha	1.505.580,98	0,00	0,00	0,00	1.505.580,98	0,00	0,00	0,00	0,00	0,00	1.505.580,98
- BNDES	2.686.254,45	0,00	0,00	0,00	2.686.254,45	0,00	0,00	0,00	0,00	0,00	2.686.254,45
5. Sentenças Judiciais	1.413.435,07	0,00	770,88	0,00	1.414.205,95	9.718.218,90	0,00	0,00	0,00	9.718.218,90	11.132.424,85
Total Geral	1.072.162.826,82	35.700.014,12	26.510.434,48	0,00	1.134.373.275,42	108.280.619,63	2.607.143,75	10.022.550,14	1.029.731,72	121.940.045,24	1.256.313.320,66

Notas:

⁽¹⁾ Valores correntes em R\$

Total Geral por Fonte:

Tesouro = R\$ 1.180.443.446,45
 Convênios = R\$ 38.307.157,87
 Recursos Próprios = R\$ 36.532.984,62
 Operações de Crédito = R\$ 1.029.731,72
 Total = R\$ 1.256.313.320,66

TABELA 6.3.3 – EXECUÇÃO FINANCEIRA⁽¹⁾ DO EXERCÍCIO DE 2009

Execução Financeira por Fonte de Recursos – 2009

Despesas/Programas	Orçamento Vigente				Restos a Pagar				Total Geral Pago Acum.		
	Tesouro	Convênios	Rec. Própria	Op. Crédito	Total	Tesouro	Convênios	Rec. Própria		Op. Crédito	Total
1. Despesa Pessoal e Reflexos	883.817,104,98	0,00	782.495,53	0,00	884.599.600,51	160.396.540,35	0,00	0,00	0,00	160.396.540,35	1.044.996.140,86
1.1. Vencimentos	756.334.510,20	0,00	220.780,17	0,00	756.555.290,37	115.333.941,74	0,00	0,00	0,00	115.333.941,74	871.889.232,11
– Pessoal Ativo	540.668.148,76	0,00	86.338,61	0,00	540.754.487,37	81.833.142,04	0,00	0,00	0,00	81.833.142,04	622.587.629,41
– Inativos	213.717.436,21	0,00	0,00	0,00	213.717.436,21	33.327.472,15	0,00	0,00	0,00	33.327.472,15	247.044.908,36
– Plantões Autônomos (Médicos)	1.948.925,23	0,00	134.441,56	0,00	2.083.366,79	173.327,55	0,00	0,00	0,00	173.327,55	2.256.694,34
1.2. Encargos	127.482.594,78	0,00	561.715,36	0,00	128.044.310,14	45.062.598,61	0,00	0,00	0,00	45.062.598,61	173.106.908,75
2. Despesas de Custeio	142.225.647,91	16.759.399,79	34.042.927,72	0,00	193.027.975,42	17.876.075,64	802.807,61	2.351.511,99	0,00	21.030.395,24	214.058.370,66
2.1. Programa PROAS	18.758.394,66	0,00	195.648,53	0,00	18.954.043,19	1.309.035,62	0,00	0,00	0,00	1.309.035,62	20.263.078,81
– Vale Alimentação	15.239.999,75	0,00	194.082,33	0,00	15.434.082,08	1.120.586,63	0,00	0,00	0,00	1.120.586,63	16.554.668,71
– Vale Transporte	1.901.254,54	0,00	1.566,20	0,00	1.902.820,74	35.069,70	0,00	0,00	0,00	35.069,70	1.937.890,44
– Centro Conv. Infantil	1.617.140,37	0,00	0,00	0,00	1.617.140,37	153.379,29	0,00	0,00	0,00	153.379,29	1.770.519,66
2.2. Programa: Assistência ao Estudante	14.128.078,37	6.976.027,46	2.719.712,75	0,00	23.823.818,58	951.965,14	148.407,32	168.419,71	0,00	1.268.792,17	25.092.610,75
– Bolsa de Apoio ao Estudante	4.021.044,90	2.443.176,00	1.010.097,76	0,00	7.474.318,66	330.017,14	5.809,00	8.106,04	0,00	343.932,18	7.818.250,84
– Bolsa Incentivo Técnico Acadêmico	1.265.320,01	21.864,34	209.629,93	0,00	1.496.814,28	85.341,99	0,00	5.307,55	0,00	90.649,54	1.587.463,82
– Outras Modalidades	4.520.568,75	3.268.569,96	1.412.420,40	0,00	9.201.559,11	218.178,74	56.415,90	150.306,12	0,00	424.900,76	9.626.459,87
– Auxílio Moradia	4.148.196,78	1.400,00	11.060,00	0,00	4.160.656,78	313.027,27	0,00	300,00	0,00	313.327,27	4.473.984,05
– Auxílio Financeiro a Pesquisadores	172.947,93	1.241.017,16	76.504,66	0,00	1.490.469,75	5.400,00	86.182,42	4.400,00	0,00	95.982,42	1.586.452,17
2.3. Programa: Manutenção dos Campi	87.729.439,62	9.021.135,98	30.676.029,28	0,00	127.426.604,88	12.805.551,59	557.208,92	1.726.033,52	0,00	15.088.794,03	142.515.398,91
– Utilidade Pública	20.184.607,73	0,00	26.346,69	0,00	20.210.954,42	996.167,15	0,00	103.131,18	0,00	1.099.298,33	21.310.252,75
– Combustíveis e Lubrificantes	2.152.275,94	5.563,94	107.847,50	0,00	2.265.677,38	315.407,64	0,00	24.280,42	0,00	339.688,06	2.605.365,44
– Gêneros Alimentícios	1.893.541,37	255,49	391.677,00	0,00	2.285.473,86	236.782,51	0,00	50.221,35	0,00	287.003,86	2.572.477,72
– Medicamentos	4.254.202,31	58.434,05	131.661,19	0,00	4.444.297,55	160.595,56	5.118,29	12.318,78	0,00	178.032,63	4.622.330,18
– Serviços de Limpeza	8.636.730,88	0,00	550,00	0,00	8.637.280,88	896.008,83	0,00	0,00	0,00	896.008,83	9.533.289,71
– Serviços de Vigilância	2.446.214,78	0,00	4.101,04	0,00	2.450.315,82	380.310,03	0,00	6.912,00	0,00	387.222,03	2.837.537,85
– Aluguéis	162.291,68	0,00	1.500,00	0,00	163.791,68	23.597,02	0,00	4.000,00	0,00	27.597,02	191.388,70
– Serviços Comunicação de Dados	870.903,80	0,00	0,00	0,00	870.903,80	382.515,38	0,00	0,00	0,00	382.515,38	1.253.419,18
– Empresa Brasileira de Correios	769.054,26	22.886,39	9.406,88	0,00	801.347,53	87.038,97	9.415,55	0,00	0,00	96.454,52	897.802,05
– Serviços de Manutenção	3.077.561,87	185.390,59	718.286,39	0,00	3.981.238,85	749.230,65	10.599,67	372.559,18	0,00	1.132.389,50	5.113.628,35
– Locação Máquinas Reprográficas	959.677,21	0,00	17.304,36	0,00	976.981,57	165.143,59	0,00	7.293,62	0,00	172.437,21	1.149.418,78
– Despesa Importação	591.165,37	18.197,32	4.210,04	0,00	613.572,73	0,00	0,00	0,00	0,00	0,00	613.572,73
– Materias, Peças e Acessórios	2.389.851,02	145.952,08	420.908,67	0,00	2.956.711,77	645.091,30	14.362,57	101.063,82	0,00	760.517,69	3.717.229,46
– Mat. Bibliográfico-Port. UNESP 289/05	247.343,08	51.468,02	52.145,00	0,00	350.956,10	80.853,79	1.517,76	1.699,45	0,00	84.071,00	435.027,10
– Outros Materiais de Consumo	14.690.359,21	1.809.851,31	2.681.214,36	0,00	19.181.424,88	3.355.641,85	330.212,23	509.911,22	0,00	4.195.765,30	23.377.190,18
– Diárias	5.391.385,95	1.002.722,06	1.144.390,97	0,00	7.538.498,98	0,00	1.155,00	0,00	0,00	1.155,00	7.539.653,98
– Outros Serviços e Encargos	19.012.273,16	5.720.424,73	24.964.479,19	0,00	49.697.177,08	4.331.167,32	184.827,85	532.642,50	0,00	5.048.637,67	54.745.814,75

TABELA 6.3.3 – EXECUÇÃO FINANCEIRA⁽¹⁾ DO EXERCÍCIO DE 2009 (cont.)

Despesas/Programas	Execução Financeira por Fonte de Recursos – 2009										Total Geral Pago Acum.
	Orçamento Vigente					Restos a Pagar					
	Tesouro	Convênios	Rec. Própria	Op. Crédito	Total	Tesouro	Convênios	Rec. Própria	Op. Crédito	Total	
2.4. Programa de Informatização	4.110.736,01	762.236,35	238.793,56	0,00	5.111.765,92	2.668.223,29	97.191,37	430.046,61	0,00	3.195.461,27	8.307.227,19
- Manutenção de Computadores	543.504,60	53.339,95	35.006,97	0,00	631.851,52	309.275,25	230,00	5.100,00	0,00	314.605,25	946.456,77
- Materiais de Consumo de Informática	1.882.652,35	626.194,76	168.128,81	0,00	2.676.975,92	502.349,95	96.961,37	305.595,48	0,00	904.906,80	3.581.882,72
- Aquisição de Softwares	1.684.579,06	82.701,64	35.657,78	0,00	1.802.938,48	1.856.598,09	0,00	119.351,13	0,00	1.975.949,22	3.778.887,70
2.5. Programa Subvenções	17.498.999,25	0,00	212.743,60	0,00	17.711.742,85	141.300,00	0,00	27.012,15	0,00	168.312,15	17.880.055,00
- Fundunesp	13.440.892,68	0,00	0,00	0,00	13.440.892,68	30.000,00	0,00	0,00	0,00	30.000,00	13.470.892,68
- FEU (Fundação Editora da UNESP)	3.716.761,24	0,00	120.917,00	0,00	3.837.678,24	104.500,00	0,00	27.012,15	0,00	131.512,15	3.969.190,39
- Outras Subvenções	341.345,33	0,00	91.826,60	0,00	433.171,93	6.800,00	0,00	0,00	0,00	6.800,00	439.971,93
3. Investimentos	29.322.302,49	2.372.698,43	12.738.439,42	0,00	44.433.440,34	50.234.180,21	4.865.592,35	8.362.981,78	0,00	63.462.754,34	107.896.194,68
3.1. Plano de Obras e Infraestrutura	20.889.023,34	774.267,28	5.187.477,32	0,00	26.850.767,94	18.856.585,15	4.271.887,89	3.788.100,14	0,00	26.916.573,18	53.767.341,12
- Aquisição, Constr. e Reformas de Imóveis	20.889.023,34	774.267,28	5.187.477,32	0,00	26.850.767,94	18.856.585,15	4.271.887,89	3.788.100,14	0,00	26.916.573,18	53.767.341,12
3.2. Programa Bibliotecas	13.045,95	0,00	134.513,52	0,00	147.559,47	0,00	0,00	395,00	0,00	395,00	147.954,47
- Aquisição de Livros e Periódicos	13.045,95	0,00	134.513,52	0,00	147.559,47	0,00	0,00	395,00	0,00	395,00	147.954,47
3.3. Programa de Informatização	3.223.810,26	241.192,20	1.913.981,67	0,00	5.378.984,13	4.069.475,65	64.288,00	1.428.625,16	0,00	5.562.388,81	10.941.372,94
- Equipamentos de Informática	3.223.810,26	241.192,20	1.913.981,67	0,00	5.378.984,13	4.069.475,65	64.288,00	1.428.625,16	0,00	5.562.388,81	10.941.372,94
3.4. Outros Equipos e Mat. Permanente	5.196.422,94	1.357.238,95	5.502.466,91	0,00	12.056.128,80	27.308.119,41	529.416,46	3.145.861,48	0,00	30.983.397,35	43.039.526,15
- Veículos	474.158,99	0,00	259.306,00	0,00	733.464,99	978.777,57	0,00	973.276,00	0,00	1.952.053,57	2.685.518,56
- Outros Bens Móveis/Imóveis	4.722.263,95	1.357.238,95	5.243.160,91	0,00	11.322.663,81	26.329.341,84	529.416,46	2.172.585,48	0,00	29.031.343,78	40.354.007,59
4. Dívida Contratada	9.873.011,08	0,00	0,00	0,00	9.873.011,08	0,00	0,00	0,00	0,00	0,00	9.873.011,08
- Juros e Encargos Dívida Contratada	5.847.026,97	0,00	0,00	0,00	5.847.026,97	0,00	0,00	0,00	0,00	0,00	5.847.026,97
- Amortização Dívida Contratada	4.025.984,11	0,00	0,00	0,00	4.025.984,11	0,00	0,00	0,00	0,00	0,00	4.025.984,11
5. Sentenças Judiciais	752.689,68	0,00	80,96	0,00	752.770,64	12.091.721,30	0,00	0,00	0,00	12.091.721,30	12.844.491,94
Total Geral	1.065.990.756,14	19.132.098,22	47.563.943,63	0,00	1.132.686.797,99	240.598.517,50	5.668.399,96	10.714.493,77	0,00	256.981.411,23	1.389.668.209,22

Notas:

⁽¹⁾ Valores correntes em R\$

Total Geral por Fonte:

Tesouro = R\$ 1.306.589.273,64
Convênios = R\$ 24.800.498,18
Recursos Próprios = R\$ 58.278.437,40
Operações de Crédito = R\$ 0,00
Total = R\$ 1.389.668.209,22

TABELA 6.3.4 – EXECUÇÃO FINANCEIRA⁽¹⁾ DO EXERCÍCIO DE 2010

Execução Financeira por Fonte de Recursos – 2010

Despesas/Programas	Orçamento Vigente				Restos a Pagar				Total Geral Pago Acum.
	Tesouro	Convênios	Rec. Própria	Total	Tesouro	Convênios	Rec. Própria	Total	
1. Despesa Pessoal e Reflexos	993.317.720,48	601.116,36	800.532,25	994.719.369,09	220.805.268,35	0,00	100,00	220.805.368,35	1.215.524.737,44
1.1. Vencimentos	944.336.160,05	601.116,36	800.532,25	945.737.808,66	171.813.749,19	0,00	100,00	171.813.849,19	1.117.551.657,85
- Pessoal Ativo	647.767.192,51	0,00	267.986,18	648.035.178,69	171.641.641,46	0,00	100,00	171.641.741,46	819.676.920,15
- Inativos	293.754.889,63	0,00	532.546,07	294.287.435,70	0,00	0,00	0,00	0,00	294.287.435,70
- Plantões Autônomos (Médicos)	2.814.077,91	601.116,36	0,00	3.415.194,27	172.107,73	0,00	0,00	172.107,73	3.587.302,00
1.2. Encargos	48.981.560,43	0,00	0,00	48.981.560,43	48.991.519,16	0,00	0,00	48.991.519,16	97.973.079,59
2. Despesas de Custeio	161.157.304,92	10.967.798,78	76.117.714,77	248.242.818,47	18.848.991,05	769.887,23	4.222.521,56	23.841.399,84	272.084.218,31
2.1. Programa PROAS	22.394.299,25	0,00	13.166,10	22.407.465,35	76.450,77	0,00	1.661.066,34	1.737.517,11	24.144.982,46
- Vale Alimentação	20.184.771,40	0,00	150,00	20.184.921,40	0,00	0,00	1.661.066,34	1.661.066,34	21.845.987,74
- Vale Transporte	2.002.093,46	0,00	13.016,10	2.015.109,56	64.640,56	0,00	0,00	64.640,56	2.079.750,12
- Centro Conv. Infantil	207.434,39	0,00	0,00	207.434,39	11.810,21	0,00	0,00	11.810,21	219.244,60
2.2. Programa: Assistência ao Estudante	14.165.954,40	1.043.691,77	7.229.406,03	22.439.052,20	1.081.011,48	67.442,47	206.342,21	1.354.796,16	23.793.848,36
- Bolsa de Apoio ao Estudante	4.918.060,14	37.005,77	3.557.061,97	8.512.127,88	299.249,97	0,00	30.756,07	330.006,04	8.842.133,92
- Bolsa Incentivo Técnico Acadêmico	1.498.170,52	25.048,89	413.291,58	1.936.510,99	126.443,16	0,00	30.939,66	157.382,82	2.093.893,81
- Outras Modalidades	2.766.837,51	34.899,20	1.031.328,25	3.833.064,96	222.417,21	0,00	115.683,17	338.100,38	4.171.165,34
- Auxílio Moradia	4.373.992,17	660,00	20.704,50	4.395.356,67	350.412,99	0,00	3.550,00	353.962,99	4.749.319,66
- Auxílio Financ. Estudantes e Pesquisadores	608.894,06	946.077,91	2.207.019,73	3.761.991,70	82.488,15	67.442,47	25.413,31	175.343,93	3.937.335,63
2.3. Programa: Manutenção dos Campi	98.849.424,66	7.944.564,01	66.393.328,71	173.187.317,38	16.036.328,38	639.870,55	2.134.178,69	18.810.377,62	191.997.695,00
- Utilidade Pública	21.601.161,57	0,00	3.065,99	21.604.227,56	1.323.864,90	0,00	103.316,82	1.427.181,72	23.031.409,28
- Combustíveis e Lubrificantes	1.404.691,24	13.208,39	117.294,05	1.535.193,68	119.947,57	364,00	11.986,40	132.297,97	1.667.491,65
- Gêneros Alimentícios	1.865.961,35	2.800,00	1.804.015,94	3.672.777,29	297.225,91	0,00	14.043,33	311.269,24	3.984.046,53
- Medicamentos	3.320.616,62	66.992,16	6.608.560,12	9.996.168,90	264.758,57	6.675,13	36.084,89	307.518,59	10.303.687,49
- Serviços de Limpeza	10.164.306,45	0,00	0,00	10.164.306,45	1.800.917,67	0,00	0,00	1.800.917,67	11.965.224,12
- Serviços de Vigilância	2.837.526,28	0,00	3.000,00	2.840.526,28	596.428,42	0,00	5.070,96	601.499,38	3.442.025,66
- Aluguéis	201.810,55	0,00	5.400,00	207.210,55	17.699,70	0,00	0,00	17.699,70	224.910,25
- Serviços Comunicação de Dados	948.069,02	0,00	0,00	948.069,02	324.256,94	0,00	0,00	324.256,94	1.272.325,96
- Empresa Brasileira de Correios	1.065.236,78	40.358,54	18.686,92	1.124.282,24	77.392,74	4.461,84	0,00	81.854,58	1.206.136,82
- Serviços de Manutenção	3.630.660,26	210.018,83	1.666.592,17	5.507.271,26	1.076.787,70	84.044,74	419.192,92	1.580.025,36	7.087.296,62
- Locação Máquinas Reprográficas	1.006.687,76	0,00	4.180,76	1.010.868,52	162.605,82	0,00	11.639,88	174.245,70	1.185.114,22
- Despesa Importação	28.382,88	13.000,00	8.490,56	49.873,44	30.023,16	0,00	0,00	30.023,16	79.896,60
- Materias, Peças e Acessórios	2.452.626,09	43.092,13	615.900,03	3.111.618,25	821.392,96	11.408,82	84.747,82	917.549,60	4.029.167,85
- Mat. Bibliográfico-Port. UNESP 289/05	288.391,58	31.039,12	16.813,69	336.244,39	204.765,24	4.155,90	1.529,00	210.450,14	546.694,53
- Outros Materiais de Consumo	16.700.007,71	1.746.844,75	12.682.449,81	31.129.302,27	3.527.959,29	324.589,74	843.949,36	4.696.498,39	35.825.800,66
- Diárias	7.512.837,12	970.989,01	2.208.698,14	10.692.524,27	0,00	0,00	154,00	154,00	10.692.678,27
- Outros Serviços e Encargos	23.820.451,40	4.806.221,08	40.630.180,53	69.256.853,01	5.390.301,79	204.170,38	602.463,31	6.196.935,48	75.453.788,49

TABELA 6.3.4 – EXECUÇÃO FINANCEIRA⁽¹⁾ DO EXERCÍCIO DE 2010 (cont.)

Despesas/Programas	Execução Financeira por Fonte de Recursos – 2010										Total Geral Pago Acum.
	Orçamento Vigente					Restos a Pagar					
	Tesouro	Convênios	Rec. Própria	Total	Tesouro	Convênios	Rec. Própria	Total			
2.4. Programa de Informatização	3.789.658,77	598.196,80	570.552,05	4.958.407,62	1.546.682,13	62.574,21	210.612,47	1.819.868,81	6.778.276,43		
– Manutenção de Computadores	560.215,65	28.502,89	23.931,57	612.650,11	71.022,58	1.708,80	5.105,72	77.837,10	690.487,21		
– Materiais de Consumo de Informática	1.990.511,24	519.352,28	365.203,88	2.875.067,40	395.296,58	50.239,84	158.258,64	603.795,06	3.478.862,46		
– Aquisição de Softwares	1.238.931,88	50.341,63	181.416,60	1.470.690,11	1.080.362,97	10.625,57	47.248,11	1.138.236,65	2.608.926,76		
2.5. Programa Subvenções	21.957.967,84	1.381.346,20	1.911.261,88	25.250.575,92	108.518,29	0,00	10.321,85	118.840,14	25.369.416,06		
– Fundunesp	16.985.545,59	0,00	323.781,50	17.309.327,09	98.271,35	0,00	0,00	98.271,35	17.309.327,09		
– FEU (Fundação Editora da UNESP)	4.111.656,39	0,00	901.166,26	5.012.822,65	10.246,94	0,00	10.321,85	20.568,79	5.111.094,00		
– Outras Subvenções	860.765,86	1.381.346,20	686.314,12	2.928.426,18	23.377.376,64	1.341.940,64	8.801.955,98	33.521.273,26	2.948.994,97		
3. Investimentos	17.995.416,60	2.706.676,99	14.532.487,52	35.234.581,11	8.016.210,27	23.585,16	4.601.512,87	12.641.308,30	68.755.854,37		
3.1. Plano de Obras e Infra Estrutura	9.584.920,37	599.510,35	5.592.468,25	15.776.898,97	8.016.210,27	23.585,16	4.601.512,87	12.641.308,30	28.418.207,27		
– Aquisição, Constr. e Reformas de Imóveis	9.584.920,37	599.510,35	5.592.468,25	15.776.898,97	8.016.210,27	23.585,16	4.601.512,87	12.641.308,30	28.418.207,27		
3.2. Programa Bibliotecas	20.146,00	0,00	1.227,00	21.373,00	28.193,55	0,00	2.262,90	30.456,45	51.829,45		
– Aquisição de Livros e Periódicos	20.146,00	0,00	1.227,00	21.373,00	28.193,55	0,00	2.262,90	30.456,45	51.829,45		
3.3. Programa de Informatização	3.354.950,92	307.649,83	1.902.541,29	5.565.142,04	6.082.849,43	119.764,55	799.476,78	7.002.090,76	12.567.232,80		
– Equipamentos de Informática	3.354.950,92	307.649,83	1.902.541,29	5.565.142,04	6.082.849,43	119.764,55	799.476,78	7.002.090,76	12.567.232,80		
3.4. Outros Equipos e Mat. Permanente	5.035.399,31	1.799.516,81	7.036.250,98	13.871.167,10	9.250.123,39	1.198.590,93	3.398.703,43	13.847.417,75	27.718.584,85		
– Veículos	1.469.032,67	0,00	754.020,00	2.223.052,67	926.805,00	90.800,00	957.329,08	1.974.934,08	4.197.986,75		
– Outros Bens Móveis/Imóveis	3.566.366,64	1.799.516,81	6.282.230,98	11.648.114,43	8.323.318,39	1.107.790,93	2.441.374,35	11.872.483,67	23.520.598,10		
4. Dívida Contratada	4.935.748,41	0,00	0,00	4.935.748,41	0,00	0,00	0,00	0,00	4.935.748,41		
– Juros e Encargos Dívida Contratada	1.155.860,16	0,00	0,00	1.155.860,16	0,00	0,00	0,00	0,00	1.155.860,16		
– Amortização Dívida Contratada	3.779.888,25	0,00	0,00	3.779.888,25	0,00	0,00	0,00	0,00	3.779.888,25		
5. Sentenças Judiciais	420.349,31	0,00	0,00	420.349,31	5.513,96	0,00	0,00	5.513,96	425.863,27		
Total Geral	1.177.826.539,72	14.275.592,13	91.450.734,54	1.283.552.866,39	263.037.150,00	2.111.827,87	13.024.577,54	278.173.555,41	1.561.726.421,80		

Notas:

⁽¹⁾ Valores correntes em R\$

Total Geral por Fonte:

Tesouro = R\$ 1.440.863.689,72

Convênios = R\$ 16.387.420,00

Recursos Próprios = R\$ 104.475.312,08

Operações de Crédito = R\$ 0,00

Total = R\$ 1.561.726.421,80

TABELA 6.3.5 – EXECUÇÃO FINANCEIRA⁽¹⁾ DO EXERCÍCIO DE 2011

Execução Financeira por Fonte de Recursos – 2011

Despesas/Programas	Orçamento Vigente				Restos a Pagar				Valor Total Pago no Ano
	Tesouro	Convênios	Rec. Própria	Total	Tesouro	Convênios	Rec. Própria	Total	
1. Despesa Pessoal e Reflexos	1.015.129.833,25	0,00	1.171.028,84	1.016.300.862,09	370.910.486,38	55,00	29.400,00	370.939.941,38	1.387.240.803,47
1.1. Vencimentos	799.937.946,93	0,00	1.171.028,84	801.108.975,77	353.141.901,29	55,00	29.400,00	353.171.356,29	1.154.280.332,06
- Pessoal Ativo	573.874.909,27	0,00	1.171.028,84	575.045.938,11	257.626.107,74	0,00	28.800,00	257.654.907,74	832.700.845,85
- Inativos	223.173.575,83	0,00	0,00	223.173.575,83	95.286.368,62	0,00	0,00	95.286.368,62	318.459.944,45
- Plantões Médicos	2.889.461,83	0,00	0,00	2.889.461,83	229.424,93	55,00	600,00	230.079,93	3.119.541,76
1.2. Encargos	215.191.886,32	0,00	0,00	215.191.886,32	17.768.585,09	0,00	0,00	17.768.585,09	232.960.471,41
2. Despesas de Custeio	194.337.337,85	9.934.823,00	75.019.476,80	279.291.637,65	22.874.127,80	1.356.429,60	9.377.047,72	33.607.605,12	312.899.242,77
2.1. Programa PROAS	22.668.912,98	0,00	3.762.593,34	26.431.506,32	1.959.106,32	0,00	1.248,00	1.960.354,32	28.391.860,64
- Vale Alimentação	20.887.581,38	0,00	3.750.000,00	24.637.581,38	1.876.987,65	0,00	0,00	1.876.987,65	26.514.569,03
- Vale Transporte	1.645.125,14	0,00	12.593,34	1.657.718,48	77.112,61	0,00	1.248,00	78.360,61	1.736.079,09
- Centro Conv. Infantil	136.206,46	0,00	0,00	136.206,46	5.006,06	0,00	0,00	5.006,06	141.212,52
2.2. Programa: Assistência ao Estudante	16.227.854,26	958.522,09	10.217.549,45	27.403.925,80	1.358.088,79	48.762,47	446.581,10	1.853.432,36	29.257.358,16
- Bolsa de Apoio ao Estudante	5.642.935,26	65.063,24	4.378.764,17	10.086.762,67	500.017,69	0,00	78.780,00	578.797,69	10.665.560,36
- Bolsa Incentivo Técnico Acadêmico	1.521.314,06	34.143,13	631.690,62	2.187.147,81	142.810,72	0,00	45.980,00	188.790,72	2.375.938,53
- Outras Modalidades	3.754.820,59	62.358,76	1.824.383,45	5.641.562,80	294.140,52	0,00	106.106,10	400.246,62	6.041.809,42
- Auxílio Moradia	4.712.173,92	0,00	20.586,03	4.732.759,95	375.539,86	0,00	3.600,00	379.139,86	5.111.899,81
- Auxílio Financ. Estudantes e Pesquisadores	596.610,43	796.956,96	3.362.125,18	4.755.692,57	45.580,00	48.762,47	212.115,00	306.457,47	5.062.150,04
2.3. Programa: Manutenção dos Campi	115.527.856,81	8.292.467,35	58.555.946,86	182.376.271,02	18.313.251,32	1.244.891,62	8.283.969,81	27.842.112,75	210.218.383,77
- Utilidade Pública	23.076.258,94	0,00	40.366,21	23.116.625,15	1.397.641,31	0,00	490.132,29	1.887.773,60	25.004.398,75
- Combustíveis e Lubrificantes	1.622.605,65	29.844,38	59.883,98	1.712.334,01	102.744,58	0,00	12.100,00	114.844,58	1.827.178,59
- Gêneros Alimentícios	2.071.543,09	0,00	1.642.919,41	3.714.462,50	176.835,34	0,00	402.866,23	579.701,57	4.294.164,07
- Medicamentos	5.263.077,09	81.381,46	507.803,32	5.852.261,87	308.704,08	4.680,62	1.497.146,61	1.810.531,31	7.662.793,18
- Serviços de Limpeza	12.270.467,00	0,00	8.294,90	12.278.761,90	1.431.564,99	0,00	27.319,91	1.458.884,90	13.737.646,80
- Serviços de Vigilância	3.373.438,06	0,00	12.128,71	3.385.566,77	548.812,21	0,00	16.129,32	564.941,53	3.950.508,30
- Aluguéis	264.850,75	0,00	6.800,00	271.650,75	20.598,45	0,00	0,00	20.598,45	292.249,20
- Serviços Comunicação de Dados	1.713.362,84	0,00	0,00	1.713.362,84	398.257,58	0,00	0,00	398.257,58	2.111.620,42
- Empresa Brasileira de Correios	1.117.716,88	17.543,30	16.119,16	1.151.379,34	97.156,71	31.888,66	0,00	129.045,37	1.280.424,71
- Serviços de Manutenção	4.171.360,78	128.161,96	577.283,20	4.876.805,94	777.283,31	13.015,00	337.679,37	1.127.977,68	6.004.783,62
- Locação Máquinas Reprográficas	958.707,54	0,00	2.904,00	961.611,54	139.675,86	0,00	1.291,50	140.967,36	1.102.578,90
- Despesa Importação	141.853,76	48.254,68	193.164,12	383.272,56	48.848,29	0,00	4.551,59	53.399,88	436.672,44
- Materiais, Peças e Acessórios	2.291.414,84	67.584,40	518.406,32	2.877.405,56	556.952,43	1.933,35	398.970,52	957.856,30	3.835.261,86
- Material Bibliográfico	966.384,25	9.761,43	31.155,74	1.007.301,42	189.237,47	4.314,62	12.089,79	205.641,88	1.212.943,30
- Outros Materiais de Consumo	16.991.837,44	1.901.896,84	3.709.448,40	22.603.182,68	4.370.773,87	295.703,19	3.248.339,70	7.914.816,76	30.517.999,44
- Diárias	7.433.799,54	1.146.811,52	2.764.813,70	11.345.424,76	0,00	0,00	64.473,07	64.473,07	11.409.897,83
- Outros Serviços e Encargos	31.799.178,36	4.861.227,38	48.464.455,69	85.124.861,43	7.748.164,84	893.356,18	1.770.879,91	10.412.400,93	95.537.262,36

TABELA 6.3.5 – EXECUÇÃO FINANCEIRA⁽¹⁾ DO EXERCÍCIO DE 2011 (cont.)

Despesas/Programas	Execução Financeira por Fonte de Recursos – 2011						Valor Total Pago no Ano		
	Orçamento Vigente			Restos a Pagar					
	Tesouro	Convênios	Rec. Própria	Total	Tesouro	Convênios		Rec. Própria	Total
2.4. Programa de Informatização	6.048.673,76	683.833,56	611.168,84	7.343.676,16	1.179.293,05	62.775,51	630.187,71	1.872.256,27	9.215.932,43
– Manutenção de Computadores	596.977,36	10.218,00	36.455,38	643.650,74	197.695,12	1.628,00	50.983,42	250.306,54	893.957,28
– Materiais de Consumo de Informática	1.994.901,41	615.231,05	404.798,62	3.014.931,08	476.608,92	53.467,51	297.944,11	828.020,54	3.842.951,62
– Aquisição de Softwares	3.456.794,99	58.384,51	169.914,84	3.685.094,34	504.989,01	7.680,00	281.260,18	793.929,19	4.479.023,53
2.5. Programa Subvenções	33.864.040,04	0,00	1.872.218,31	35.736.258,35	64.388,32	0,00	15.061,10	79.449,42	35.815.707,77
– Fundunesp	28.764.891,58	0,00	723.633,37	29.488.524,95	0,00	0,00	0,00	0,00	29.488.524,95
– FEU (Fundação Editora da UNESP)	5.037.319,06	0,00	756.494,18	5.793.813,24	62.791,47	0,00	0,00	62.791,47	5.856.604,71
– Outras Subvenções	61.829,40	0,00	392.090,76	453.920,16	1.596,85	0,00	15.061,10	16.657,95	470.578,11
3. Investimentos	20.296.697,27	3.746.559,15	16.205.316,81	40.248.573,23	19.622.501,17	5.688.034,64	37.232.447,50	62.542.983,31	102.791.556,54
3.1. Plano de Obras e Infraestrutura	8.935.087,58	699.938,58	5.371.543,48	15.006.569,64	5.497.142,09	4.028.542,78	26.215.986,02	35.741.670,89	50.748.240,53
– Aquisição, Constr. e Reformas de Imóveis	8.935.087,58	699.938,58	5.371.543,48	15.006.569,64	5.497.142,09	4.028.542,78	26.215.986,02	35.741.670,89	50.748.240,53
3.2. Programa Bibliotecas	688,10	0,00	468,00	1.156,10	1.520,00	0,00	16.103,37	17.623,37	18.779,47
– Aquisição de Livros e Periódicos	688,10	0,00	468,00	1.156,10	1.520,00	0,00	16.103,37	17.623,37	18.779,47
3.3. Programa de Informatização	2.639.999,14	82.129,60	2.675.759,71	5.397.888,45	2.041.027,70	144.475,00	2.903.953,25	5.089.455,95	10.487.344,40
– Equipamentos de Informática	2.639.999,14	82.129,60	2.675.759,71	5.397.888,45	2.041.027,70	144.475,00	2.903.953,25	5.089.455,95	10.487.344,40
3.4. Outros Equipos e Mat. Permanente	8.720.922,45	2.964.490,97	8.157.545,62	19.842.959,04	12.082.811,38	1.515.016,86	8.096.404,86	21.694.233,10	41.537.192,14
– Veículos	3.281.061,58	0,00	1.010.021,72	4.291.083,30	4.070.976,00	0,00	514.603,12	4.585.579,12	8.876.662,42
– Outros Bens Móveis/Imóveis	5.439.860,87	2.964.490,97	7.147.523,90	15.551.875,74	8.011.835,38	1.515.016,86	7.581.801,74	17.108.653,98	32.660.529,72
4. Dívida Contratada	4.413.221,93	0,00	0,00	4.413.221,93	0,00	0,00	0,00	0,00	4.413.221,93
– Juros e Encargos Dívida Contratada	1.351.002,46	0,00	0,00	1.351.002,46	0,00	0,00	0,00	0,00	1.351.002,46
– Amortização Dívida Contratada	3.062.219,47	0,00	0,00	3.062.219,47	0,00	0,00	0,00	0,00	3.062.219,47
5. Sentenças Judiciais	9.119.180,09	0,00	0,00	9.119.180,09	22.823,29	0,00	0,00	22.823,29	9.142.003,38
Total Geral	1.243.296.270,39	13.681.382,15	92.395.822,45	1.349.373.474,99	413.429.938,64	7.044.519,24	46.638.895,22	467.113.353,10	1.816.486.828,09

Notas:

⁽¹⁾ Valores correntes em R\$

Total Geral por Fonte:

Tesouro = R\$ 1.656.726.209,03

Convênios = R\$ 20.725.901,39

Recursos Próprios = R\$ 139.034.717,67

Operações de Crédito = R\$ 0,00

Total = R\$ 1.816.486.828,09

TABELA 6.3.6 – EXECUÇÃO FINANCEIRA⁽¹⁾ DO EXERCÍCIO DE 2012

Execução Financeira por Fonte de Recursos – 2012

Despesas/Programas	Orçamento Vigente				Restos a Pagar				Valor Total Pago no Ano
	Tesouro	Convênios	Rec. Própria	Total	Tesouro	Convênios	Rec. Própria	Total	
1. Despesa Pessoal e Reflexos	1.139.073.167,75	0,00	363.060,00	1.139.436.227,75	464.523.272,99	0,00	0,00	464.523.272,99	1.603.959.500,74
1.1. Vencimentos	685.658.175,00	0,00	363.060,00	686.021.235,00	424.877.522,95	0,00	0,00	424.877.522,95	1.110.898.757,95
- Pessoal Ativo	438.168.420,80	0,00	362.880,00	438.531.300,80	424.611.464,73	0,00	0,00	424.611.464,73	863.142.765,53
- Inativos	243.468.810,00	0,00	0,00	243.468.810,00	0,00	0,00	0,00	0,00	243.468.810,00
- Plantões Médicos	4.020.944,20	0,00	180,00	4.021.124,20	266.058,22	0,00	0,00	266.058,22	4.287.182,42
1.2. Encargos	453.414.992,75	0,00	0,00	453.414.992,75	39.645.750,04	0,00	0,00	39.645.750,04	493.060.742,79
2. Despesas de Custeio	202.732.327,77	13.340.504,01	120.330.753,83	336.403.585,61	27.492.254,97	827.870,71	6.343.312,72	34.663.438,40	371.067.024,01
2.1. Programa PROAS	38.342.589,27	0,00	4.204.548,28	42.547.137,55	2.474.018,40	0,00	16.109,76	2.490.128,16	45.037.265,71
- Vale Alimentação	36.842.566,49	0,00	4.134.475,74	40.977.042,23	2.362.016,73	0,00	0,00	2.362.016,73	43.339.058,96
- Vale Transporte	1.370.822,24	0,00	70.072,54	1.440.894,78	110.534,10	0,00	16.109,76	126.643,86	1.567.538,64
- Centro Conv. Infantil	129.200,54	0,00	0,00	129.200,54	1.467,57	0,00	0,00	1.467,57	130.668,11
2.2. Programa: Assistência ao Estudante	20.266.363,57	1.011.348,82	11.923.306,27	33.201.018,66	1.572.950,41	20.775,60	1.056.132,91	2.649.858,92	35.850.877,58
- Bolsa de Apoio ao Estudante	7.881.375,34	147.925,70	4.697.671,86	12.726.972,90	582.887,06	150,00	649.239,00	1.232.276,06	13.959.248,96
- Bolsa Incentivo Técnico Acadêmico	1.719.503,72	50.609,26	530.356,42	2.300.469,40	159.580,89	0,00	30.140,00	189.720,89	2.490.190,29
- Outras Modalidades	5.232.666,35	17.265,97	2.686.147,52	7.936.079,84	384.312,89	0,00	229.315,72	613.628,61	8.549.708,45
- Auxílio Moradia	4.194.761,31	0,00	47.500,00	4.242.261,31	366.385,44	0,00	3.960,00	370.345,44	4.612.606,75
- Auxílio Financ. Estudantes e Pesquisadores	1.238.056,85	795.547,89	3.961.630,47	5.995.235,21	79.784,13	20.625,60	143.478,19	243.887,92	6.239.123,13
2.3. Programa: Manutenção dos Campi	122.975.984,59	11.233.184,55	89.915.013,35	224.124.182,49	21.885.161,18	716.608,36	4.880.981,27	27.482.750,81	251.606.933,30
- Utilidade Pública	22.475.854,92	0,00	96.855,97	22.572.710,89	1.602.275,90	0,00	518.860,73	2.121.136,63	24.693.847,52
- Combustíveis e Lubrificantes	2.198.041,26	19.300,82	356.648,04	2.573.990,12	128.748,56	893,55	12.562,89	142.205,00	2.716.195,12
- Gêneros Alimentícios	2.293.238,16	6.998,95	2.256.066,03	4.556.303,14	97.009,44	0,00	363.794,59	460.804,03	5.017.107,17
- Medicamentos	2.840.185,38	117.262,90	3.147.770,30	6.105.218,58	946.208,66	2.699,42	169.699,98	1.118.608,06	7.223.826,64
- Serviços de Limpeza	12.148.861,39	0,00	151.539,35	12.300.400,74	2.297.008,05	0,00	2.800,00	2.299.808,05	14.600.208,79
- Serviços de Vigilância	3.701.506,72	0,00	81.128,32	3.782.635,04	863.099,42	0,00	54.306,60	917.406,02	4.700.041,06
- Aluguéis	302.514,54	0,00	7.090,00	309.604,54	30.378,06	0,00	0,00	30.378,06	339.982,60
- Serviços Comunicação de Dados	1.070.900,77	0,00	0,00	1.070.900,77	1.700.205,23	0,00	0,00	1.700.205,23	2.771.106,00
- Empresa Brasileira de Correios	946.273,52	40.547,64	27.175,03	1.013.996,19	163.144,38	1.598,05	0,00	164.742,43	1.178.738,62
- Serviços de Manutenção	4.250.780,71	283.442,18	682.571,63	5.216.794,52	862.855,03	33.378,65	305.285,37	1.201.519,05	6.418.313,57
- Locação Máquinas Reprográficas	822.706,26	0,00	0,00	822.706,26	156.267,63	0,00	5.875,00	162.142,63	984.848,89
- Despesa Importação	10.787,85	14.587,83	65.534,21	90.909,89	3.777,66	1.946,01	31.302,17	37.025,84	127.935,73
- Materias, Peças e Acessórios	2.400.044,26	214.851,30	628.715,35	3.243.610,91	329.444,70	1.275,26	135.188,71	465.908,67	3.709.519,58
- Material Bibliográfico	1.884.267,41	3.443,00	40.053,55	1.927.763,96	173.011,35	476,47	51.288,63	224.776,45	2.152.540,41
- Outros Materiais de Consumo	12.520.264,14	3.676.963,26	8.385.781,21	24.583.008,61	3.684.283,54	390.234,23	1.097.143,34	5.171.661,11	29.754.669,72
- Diárias	7.705.544,20	1.592.392,58	2.723.328,80	12.021.265,58	89,67	177,00	55.045,70	55.312,37	12.076.577,95
- Outros Serviços e Encargos	45.404.213,10	5.263.394,09	71.264.755,56	121.932.362,75	8.847.353,90	283.929,72	2.077.827,56	11.209.111,18	133.141.473,93

TABELA 6.3.6 – EXECUÇÃO FINANCEIRA⁽¹⁾ DO EXERCÍCIO DE 2012 (cont.)

Despesas/Programas	Execução Financeira por Fonte de Recursos – 2012										Valor Total Pago no Ano
	Orçamento Vigente					Restos a Pagar					
	Tesouro	Convênios	Rec. Própria	Total	Tesouro	Convênios	Rec. Própria	Total			
2.4. Programa de Informatização	3.797.235,17	1.095.970,64	762.398,20	5.655.604,01	1.558.393,62	90.486,75	373.560,24	2.022.440,61	7.678.044,62		
– Manutenção de Computadores	455.670,48	30.009,32	19.641,23	505.321,03	83.033,74	1.275,92	7.947,75	92.257,41	597.578,44		
– Materiais de Consumo de Informática	1.613.446,29	948.685,47	408.138,01	2.970.269,77	511.351,42	79.510,83	205.077,01	795.939,26	3.766.209,03		
– Aquisição de Softwares	1.728.118,40	117.275,85	334.618,96	2.180.013,21	964.008,46	9.700,00	160.535,48	1.134.243,94	3.314.257,15		
2.5. Programa Subvenções	17.350.155,17	0,00	13.525.487,73	30.875.642,90	1.731,36	0,00	16.528,54	18.259,90	30.893.902,80		
– Fundunesp	11.128.923,82	0,00	12.845.942,58	23.974.866,40	0,00	0,00	0,00	0,00	23.974.866,40		
– FEU (Fundação Editora da UNESP)	6.127.396,00	0,00	407.260,00	6.534.656,00	0,00	0,00	0,00	0,00	6.534.656,00		
– Outras Subvenções	93.835,35	0,00	272.285,15	366.120,50	1.731,36	0,00	16.528,54	18.259,90	384.380,40		
3. Investimentos	17.547.704,48	9.243.731,44	22.835.535,63	49.626.971,55	16.564.280,29	11.075.063,03	32.031.629,84	59.670.973,16	109.297.944,71		
3.1. Plano de Obras e Infraestrutura	10.847.144,08	1.796.765,07	11.088.717,22	23.732.626,37	8.685.751,52	3.400.404,29	24.034.691,91	36.120.847,72	59.853.474,09		
– Aquisição, Constr. e Reformas de Imóveis	10.847.144,08	1.796.765,07	11.088.717,22	23.732.626,37	8.685.751,52	3.400.404,29	24.034.691,91	36.120.847,72	59.853.474,09		
3.2. Programa Bibliotecas	0,00	23.715,79	2.411,94	26.127,73	0,00	0,00	0,00	0,00	26.127,73		
– Aquisição de Livros e Periódicos	0,00	23.715,79	2.411,94	26.127,73	0,00	0,00	0,00	0,00	26.127,73		
3.3. Programa de Informatização	1.477.675,98	189.376,00	3.451.080,66	5.118.132,64	2.457.867,28	96.866,04	2.216.712,32	4.771.445,64	9.889.578,28		
– Equipamentos de Informática	1.477.675,98	189.376,00	3.451.080,66	5.118.132,64	2.457.867,28	96.866,04	2.216.712,32	4.771.445,64	9.889.578,28		
3.4. Outros Equipos e Mat. Permanente	5.222.884,42	7.233.874,58	8.293.325,81	20.750.084,81	5.420.661,49	7.577.792,70	5.780.225,61	18.778.679,80	39.528.764,61		
– Veículos	1.769.130,37	0,00	1.578.272,61	3.347.402,98	884.249,50	0,00	543.190,50	1.427.440,00	4.774.842,98		
– Outros Bens Móveis/Imóveis	3.453.754,05	7.233.874,58	6.715.053,20	17.402.681,83	4.536.411,99	7.577.792,70	5.237.035,11	17.351.239,80	34.753.921,63		
4. Dívida Contratada	3.059.482,86	0,00	0,00	3.059.482,86	28.419,97	0,00	0,00	28.419,97	3.087.902,83		
– Juros e Encargos Dívida Contratada	716.432,82	0,00	0,00	716.432,82	50,42	0,00	0,00	50,42	716.483,24		
– Amortização Dívida Contratada	2.343.050,04	0,00	0,00	2.343.050,04	28.369,55	0,00	0,00	28.369,55	2.371.419,59		
5. Sentenças Judiciais	7.433.788,14	0,00	4.041,64	7.437.829,78	13.608,36	0,00	0,00	13.608,36	7.451.438,14		
Total Geral	1.369.846.471,00	22.584.235,45	143.533.391,10	1.535.964.097,55	508.621.836,58	11.902.933,74	38.374.942,56	558.899.712,88	2.094.863.810,43		

Notas:

⁽¹⁾ Valores correntes em R\$

Total Geral por Fonte:
 Tesouro = R\$ 1.878.468.307,58
 Convênios = R\$ 34.487.169,19
 Recursos Próprios = R\$ 181.908.333,66
 Operações de Crédito = R\$ 0,00
 Total = R\$ 2.094.863.810,43

TABELA 6.3.7 – EXECUÇÃO FINANCEIRA⁽¹⁾ DO EXERCÍCIO DE 2013

Execução Financeira por Fonte de Recursos – 2013

Despesas/Programas	Orçamento Vigente				Restos a Pagar				Valor Total Pago no Ano
	Tesouro	Convênios	Rec. Própria	Total	Tesouro	Convênios	Rec. Própria	Total	
1. Despesa Pessoal e Reflexos	1.348.335.119,51	619,50	1.232.254,22	1.349.567.993,23	430.191.276,51	0,00	0,00	430.191.276,51	1.779.759.269,74
1.1. Vencimentos	811.955.262,27	619,50	1.206.647,92	813.162.529,69	386.775.713,34	0,00	0,00	386.775.713,34	1.199.938.243,03
- Pessoal Ativo	573.304.783,22	0,00	293.760,53	573.598.543,75	281.737.570,23	0,00	0,00	281.737.570,23	855.336.113,98
- Inativos	231.220.592,54	0,00	0,00	231.220.592,54	104.204.306,83	0,00	0,00	104.204.306,83	335.424.899,37
- Plantões Médicos	7.429.886,51	619,50	912.887,39	8.343.393,40	833.836,28	0,00	0,00	833.836,28	9.177.229,68
1.2. Encargos	536.379.857,24	0,00	25.606,30	536.405.463,54	43.415.563,17	0,00	0,00	43.415.563,17	579.821.026,71
2. Despesas de Custeio	194.144.434,66	18.097.843,04	124.031.325,61	336.273.603,31	31.535.235,33	1.781.729,53	15.333.174,06	48.650.138,92	384.923.742,23
2.1. Programa PROAS	49.225.722,78	0,00	11.748.483,28	60.974.206,06	138.644,69	0,00	5.230.828,89	5.369.473,58	66.343.679,64
- Vale Alimentação	47.700.000,00	0,00	11.690.517,95	59.390.517,95	0,00	0,00	5.227.117,19	5.227.117,19	64.617.635,14
- Vale Transporte	1.387.448,38	0,00	57.965,33	1.445.413,71	136.533,29	0,00	3.711,70	140.244,99	1.585.658,70
- Centro Conv. Infantil	138.274,40	0,00	0,00	138.274,40	2.111,40	0,00	0,00	2.111,40	140.385,80
2.2. Programa: Assistência ao Estudante	22.040.445,92	1.203.398,43	9.862.619,56	33.106.463,91	1.798.800,67	7.818,40	2.039.989,29	3.846.608,36	36.953.072,27
- Bolsa de Apoio ao Estudante	8.362.407,47	65.228,22	4.213.014,39	12.640.650,08	669.321,38	3.000,00	1.210.460,74	1.882.782,12	14.523.432,20
- Bolsa Incentivo Técnico Acadêmico	1.559.914,48	19.271,83	601.841,08	2.181.027,39	132.138,10	0,00	30.130,00	162.268,10	2.343.295,49
- Outras Modalidades	4.987.027,73	2.199,95	1.668.632,42	6.657.860,10	330.508,33	0,00	478.475,43	808.983,76	7.466.843,86
- Auxílio Moradia	4.539.514,38	0,00	113.867,18	4.653.381,56	369.408,88	0,00	1.476,00	370.884,88	5.024.266,44
- Auxílio Financ. Estudantes e Pesquisadores	2.591.581,86	1.116.698,43	3.265.264,49	6.973.544,78	297.423,98	4.818,40	319.447,12	621.689,50	7.595.234,28
2.3. Programa: Manutenção dos Campi	102.972.906,24	15.731.731,36	87.861.794,91	206.566.432,51	27.155.436,92	251.747,88	7.106.971,22	34.514.156,02	241.080.588,53
- Utilidade Pública	16.834.562,37	0,00	51.427,38	16.885.989,75	2.147.752,07	0,00	654.156,07	2.801.908,14	19.687.897,89
- Combustíveis e Lubrificantes	2.617.858,87	803,33	256.305,21	2.874.967,41	375.496,65	0,00	190.612,75	566.109,40	3.441.076,81
- Gêneros Alimentícios	2.283.826,94	0,00	528.107,34	2.811.934,28	143.730,18	0,00	395.285,94	539.016,12	3.350.950,40
- Medicamentos	609.311,64	88.680,28	486.571,51	1.184.563,43	456.365,55	0,00	90.068,06	546.433,61	1.730.997,04
- Serviços de Limpeza	11.536.170,05	0,00	18.631,87	11.554.801,92	1.926.411,08	0,00	39.786,72	1.966.197,80	13.520.999,72
- Serviços de Vigilância	5.451.285,66	0,00	33.277,03	5.484.562,69	1.065.307,68	0,00	4.419,18	1.069.726,86	6.554.289,55
- Aluguéis	454.206,08	0,00	937,74	455.143,82	90.830,74	0,00	900,00	91.730,74	546.874,56
- Serviços Comunicação de Dados	1.148.822,92	0,00	1.554,56	1.150.377,48	1.781.606,72	0,00	0,00	1.781.606,72	2.931.984,20
- Empresa Brasileira de Correios	825.571,82	54.179,81	31.890,29	911.641,92	248.865,19	52.177,93	0,00	301.043,12	1.212.685,04
- Serviços de Manutenção	3.804.388,70	285.863,10	651.300,10	4.741.551,90	1.512.804,44	0,00	504.124,46	2.016.928,90	6.758.480,80
- Locação Máquinas Reprográficas	829.690,84	0,00	0,00	829.690,84	148.832,41	0,00	0,00	148.832,41	978.523,25
- Despesa Importação	6.631,19	227.632,53	844.893,24	1.079.156,96	3.879,19	26.999,46	11.558,01	42.436,66	1.121.593,62
- Materiais, Peças e Acessórios	2.124.664,36	102.184,47	399.913,84	2.626.762,67	607.135,86	0,00	395.417,07	1.002.552,93	3.629.315,60
- Material Bibliográfico	476.137,74	950,35	21.578,53	498.666,62	63.397,47	0,00	10.985,49	74.382,96	573.049,58
- Outros Materiais de Consumo	10.827.330,92	2.358.407,23	4.146.172,28	17.331.910,43	2.559.910,08	20.049,24	2.623.244,38	5.203.203,70	22.535.114,13
- Diárias	9.072.490,32	1.221.665,34	2.563.788,30	12.857.943,96	6.642,84	177,00	8.009,33	14.829,17	12.872.773,13
- Outros Serviços e Encargos	34.069.955,82	11.391.364,92	77.825.445,69	123.286.766,43	14.016.468,77	152.344,25	2.178.403,76	16.347.216,78	139.633.983,21

TABELA 6.3.7 – EXECUÇÃO FINANCEIRA⁽¹⁾ DO EXERCÍCIO DE 2013 (cont.)

Despesas/Programas	Execução Financeira por Fonte de Recursos – 2013										Valor Total Pago no Ano
	Orçamento Vigente					Restos a Pagar					
	Tesouro	Convênios	Rec. Própria	Total	Tesouro	Convênios	Rec. Própria	Total			
2.4. Programa de Informatização	3.597.671,41	1.162.713,25	643.623,98	5.404.008,64	2.440.578,05	1.522.163,25	935.562,89	4.898.304,19	10.302.312,83		
– Manutenção de Computadores	381.353,01	11.477,00	15.866,00	408.696,01	40.433,75	0,00	66.158,09	106.591,84	515.287,85		
– Materiais de Consumo de Informática	1.714.940,69	542.446,20	353.614,94	2.611.001,83	369.128,54	15.273,25	269.339,73	653.741,52	3.264.743,35		
– Aquisição de Softwares	1.501.377,71	608.790,05	274.143,04	2.384.310,80	2.031.015,76	1.506.890,00	600.065,07	4.137.970,83	6.522.281,63		
2.5. Programa Subvenções	16.307.688,31	0,00	13.914.803,88	30.222.492,19	1.775,00	0,00	19.821,77	21.596,77	30.244.088,96		
– Fundunesp	10.187.218,00	0,00	13.306.924,27	23.494.142,27	0,00	0,00	0,00	0,00	23.494.142,27		
– FEU (Fundação Editora da UNESP)	6.000.000,00	0,00	347.747,00	6.347.747,00	0,00	0,00	0,00	0,00	6.347.747,00		
– Outras Subvenções	120.470,31	0,00	260.132,61	380.602,92	1.775,00	0,00	19.821,77	21.596,77	402.199,69		
3. Investimentos	9.378.585,21	12.661.807,61	17.980.347,60	40.020.740,42	18.452.640,73	3.514.941,85	34.585.443,09	56.553.025,67	96.573.766,09		
3.1. Plano de Obras e Infraestrutura	4.851.280,25	456.459,75	9.988.553,65	15.296.293,65	11.889.162,25	1.828.574,37	24.353.192,38	38.070.929,00	53.367.222,65		
– Aquisição, Constr. e Reformas de Imóveis	4.851.280,25	456.459,75	9.988.553,65	15.296.293,65	11.889.162,25	1.828.574,37	24.353.192,38	38.070.929,00	53.367.222,65		
3.2. Programa Bibliotecas	599.561,62	21.982,95	47.264,59	668.809,16	27.995,38	2.785,80	11.337,06	42.118,24	710.927,40		
– Aquisição de Livros e Periódicos	599.561,62	21.982,95	47.264,59	668.809,16	27.995,38	2.785,80	11.337,06	42.118,24	710.927,40		
3.3. Programa de Informatização	461.036,74	204.395,01	2.462.962,49	3.128.394,24	706.965,31	13.869,55	1.539.976,15	2.260.811,01	5.389.205,25		
– Equipamentos de Informática	461.036,74	204.395,01	2.462.962,49	3.128.394,24	706.965,31	13.869,55	1.539.976,15	2.260.811,01	5.389.205,25		
3.4. Outros Equipos e Mat. Permanente	3.466.706,60	11.978.969,90	5.481.566,87	20.927.243,37	5.828.517,79	1.669.712,13	8.680.937,50	16.179.167,42	37.106.410,79		
– Veículos	1.388.105,40	0,00	315.090,10	1.703.195,50	2.389.416,44	0,00	643.951,57	3.033.368,01	4.736.563,51		
– Outros Bens Móveis/Imóveis	2.078.601,20	11.978.969,90	5.166.476,77	19.224.047,87	3.439.101,35	1.669.712,13	8.036.985,93	13.145.799,41	32.369.847,28		
4. Dívida Contratada	2.807.364,58	0,00	0,00	2.807.364,58	0,00	0,00	0,00	0,00	2.807.364,58		
– Juros e Encargos Dívida Contratada	464.314,54	0,00	0,00	464.314,54	0,00	0,00	0,00	0,00	464.314,54		
– Amortização Dívida Contratada	2.343.050,04	0,00	0,00	2.343.050,04	0,00	0,00	0,00	0,00	2.343.050,04		
5. Sentenças Judiciais	109.081,21	0,00	4.400,00	113.481,21	729.966,58	0,00	0,00	729.966,58	843.447,79		
Total Geral	1.554.774.585,17	30.760.270,15	143.248.327,43	1.728.783.182,75	480.909.119,15	5.296.671,38	49.918.617,15	536.124.407,68	2.264.907.590,43		

Notas:

⁽¹⁾ Valores correntes em R\$

Total Geral por Fonte:

Tesouro = R\$ 2.035.683.704,32

Convênios = R\$ 36.056.941,53

Recursos Próprios = R\$ 193.166.944,58

Operações de Crédito = R\$ 0,00

Total = R\$ 2.264.907.590,43

TABELA 6.3.8 – EXECUÇÃO FINANCEIRA⁽¹⁾ DO EXERCÍCIO DE 2014

Execução Financeira por Fonte de Recursos – 2014

Despesas/Programas	Orçamento Vigente				Restos a Pagar				Valor Total Pago no Ano
	Tesouro	Convênios	Rec. Própria	Total	Tesouro	Convênios	Rec. Própria	Total	
1. Despesa Pessoal e Reflexos	1.518.475.927,78	0,00	0,00	1.518.475.927,78	425.064.200,28	0,00	549.105,30	425.613.305,58	1.944.089.233,36
1.1. Vencimentos	1.280.289.299,91	0,00	0,00	1.280.289.299,91	403.573.139,43	0,00	549.105,30	404.122.244,73	1.684.411.544,64
- Pessoal Ativo	817.838.088,91	0,00	0,00	817.838.088,91	308.814.168,43	0,00	0,00	308.814.168,43	1.126.652.257,34
- Inativos	462.451.211,00	0,00	0,00	462.451.211,00	94.758.971,00	0,00	0,00	94.758.971,00	557.210.182,00
- Plantões Médicos	0,00	0,00	0,00	0,00	0,00	0,00	549.105,30	549.105,30	549.105,30
1.2. Encargos	238.186.627,87	0,00	0,00	238.186.627,87	21.491.060,85	0,00	0,00	21.491.060,85	259.677.688,72
2. Despesas de Custeio	216.261.468,10	5.154.944,10	145.486.433,52	366.902.845,72	32.472.606,12	1.307.656,66	15.454.942,33	49.235.205,11	416.138.050,83
2.1. Programa PROAS	57.144.699,25	0,00	13.015.550,24	70.160.249,49	884.167,30	0,00	5.562.775,40	6.446.942,70	76.607.192,19
- Vale Alimentação	55.883.979,22	0,00	12.935.814,00	68.819.793,22	709.717,59	0,00	5.562.769,60	6.272.487,19	75.092.280,41
- Vale Transporte	1.260.720,03	0,00	79.736,24	1.340.456,27	174.449,71	0,00	5,80	174.455,51	1.514.911,78
- Centro Conv. Infantil	0,00	0,00	0,00	0,00	0,00	0,00	0,00	0,00	0,00
2.2. Programa: Assistência ao Estudante	18.204.509,36	887.140,73	12.603.404,72	31.695.054,81	2.310.509,21	10.998,90	3.502.305,92	5.823.814,03	37.518.868,84
- Bolsa de Apoio ao Estudante	8.483.378,05	193.827,28	5.718.119,45	14.395.324,78	1.053.726,65	6.880,80	2.668.482,50	3.729.089,95	18.124.414,73
- Bolsa Incentivo Técnico Acadêmico	1.039.430,11	19.775,00	833.391,60	1.892.596,71	190.938,62	0,00	140.640,00	331.578,62	2.224.175,33
- Outras Modalidades	1.934.196,34	19.835,70	3.097.647,99	5.051.680,03	469.150,24	0,00	231.373,00	700.523,24	5.752.203,27
- Auxílio Moradia	4.750.421,96	0,00	1.975,00	4.752.396,96	437.568,61	0,00	12.320,00	449.888,61	5.202.285,57
- Auxílio Financ. Estudantes e Pesquisadores	1.997.082,90	653.702,75	2.952.270,68	5.603.056,33	159.125,09	4.118,10	449.490,42	612.733,61	6.215.789,94
2.3. Programa: Manutenção dos Campi	121.727.771,22	4.154.925,84	100.301.072,44	226.183.769,50	24.403.209,33	445.274,42	5.904.622,79	30.753.106,54	256.936.876,04
- Utilidade Pública	19.099.759,80	0,00	191.062,15	19.290.821,95	3.391.916,52	0,00	411.333,53	3.803.250,05	23.094.072,00
- Combustíveis e Lubrificantes	3.378.101,30	0,00	29.370,94	3.407.472,24	848.557,15	6.162,24	51.095,28	905.814,67	4.313.286,91
- Gêneros Alimentícios	2.030.274,95	1.818,00	412.412,31	2.444.505,26	397.274,41	0,00	191.053,95	588.328,36	3.032.833,62
- Medicamentos	318.447,66	0,00	179.442,88	497.890,54	10.117,50	0,00	10.882,33	20.999,83	518.890,37
- Serviços de Limpeza	12.878.754,69	0,00	0,00	12.878.754,69	2.387.934,68	0,00	65.005,35	2.452.940,03	15.331.694,72
- Serviços de Vigilância	5.666.651,57	0,00	0,00	5.666.651,57	1.043.510,52	0,00	36.518,67	1.080.029,19	6.746.680,76
- Aluguéis	480.137,59	0,00	0,00	480.137,59	78.191,62	0,00	0,00	78.191,62	558.329,21
- Serviços Comunicação de Dados	1.285.231,80	0,00	0,00	1.285.231,80	1.778.252,23	0,00	0,00	1.778.252,23	3.063.484,03
- Empresa Brasileira de Correios	726.476,62	0,00	1.801,36	728.277,98	335.592,88	0,00	3.000,00	338.592,88	1.066.870,86
- Serviços de Manutenção	4.262.033,13	0,00	858.608,91	5.120.642,04	1.884.396,95	174.276,85	474.146,33	2.532.820,13	7.653.462,17
- Locação Máquinas Reprográficas	979.835,53	0,00	24.960,00	1.004.795,53	301.349,71	0,00	9.713,32	311.063,03	1.315.858,56
- Despesa Importação	11.378,47	106.687,69	723.201,88	841.268,04	4.580,78	2.554,23	123.162,41	130.297,42	971.565,46
- Materias, Peças e Acessórios	2.988.712,70	464,00	348.336,99	3.337.513,69	694.201,70	31.917,08	225.354,09	951.472,87	4.288.986,56
- Material Bibliográfico	1.326.195,67	0,00	85.961,68	1.412.157,35	65.810,38	2.575,33	2.885,85	71.271,56	1.483.428,91
- Outros Materiais de Consumo	10.393.053,51	190.533,95	2.643.593,48	13.227.180,94	3.012.968,38	68.663,43	1.423.575,78	4.505.207,59	17.732.388,53
- Diárias	8.407.526,62	417.632,97	1.119.727,84	9.944.887,43	290,40	0,00	15.796,80	16.087,20	9.960.974,63
- Outros Serviços e Encargos	47.495.199,61	3.437.789,23	93.682.592,02	144.615.580,86	8.168.263,52	159.125,26	2.861.099,10	11.188.487,88	155.804.068,74

TABELA 6.3.8 – EXECUÇÃO FINANCEIRA⁽¹⁾ DO EXERCÍCIO DE 2014 (cont.)

Despesas/Programas	Execução Financeira por Fonte de Recursos – 2014										Valor Total Pago no Ano
	Orçamento Vigente					Restos a Pagar					
	Tesouro	Convênios	Rec. Própria	Total		Tesouro	Convênios	Rec. Própria	Total	Total	
2.4. Programa de Informatização	4.667.980,06	112.877,53	740.111,89	5.520.969,48		4.872.800,28	851.383,34	463.193,84	6.187.377,46	11.708.346,94	
- Manutenção de Computadores	507.175,28	0,00	9.665,53	516.840,81		134.379,36	0,00	4.119,50	138.498,86	655.339,67	
- Materiais de Consumo de Informática	1.683.888,14	112.877,53	293.165,38	2.089.931,05		1.011.830,79	2.247,90	229.717,19	1.243.795,88	3.333.726,93	
- Aquisição de Softwares	2.476.916,64	0,00	437.280,98	2.914.197,62		3.726.590,13	849.135,44	229.357,15	4.805.082,72	7.719.280,34	
2.5. Programa Subvenções	14.516.508,21	0,00	18.826.294,23	33.342.802,44		1.920,00	0,00	22.044,38	23.964,38	33.366.766,82	
- Fundunesp	8.322.869,04	0,00	18.283.370,59	26.606.239,63		0,00	0,00	0,00	0,00	26.606.239,63	
- FEU (Fundação Editora da UNESP)	6.120.000,00	0,00	258.493,00	6.378.493,00		0,00	0,00	0,00	0,00	6.378.493,00	
- Outras Subvenções	73.639,17	0,00	284.430,64	358.069,81		1.920,00	0,00	22.044,38	23.964,38	382.034,19	
3. Investimentos	15.147.647,06	3.297.502,34	13.820.176,26	32.265.325,66		18.932.131,71	5.657.099,03	32.383.332,56	56.972.563,30	89.237.888,96	
3.1. Plano de Obras e Infraestrutura	10.992.043,35	100.991,39	5.797.797,50	16.890.832,24		11.260.430,29	728.314,01	22.893.403,31	34.882.147,61	51.772.979,85	
- Aquisição, Constr. e Reformas de Imóveis	10.992.043,35	100.991,39	5.797.797,50	16.890.832,24		11.260.430,29	728.314,01	22.893.403,31	34.882.147,61	51.772.979,85	
3.2. Programa Bibliotecas	167.763,46	1.266,57	33.764,86	202.794,89		170.674,78	0,00	0,00	170.674,78	373.469,67	
- Aquisição de Livros e Periódicos	167.763,46	1.266,57	33.764,86	202.794,89		170.674,78	0,00	0,00	170.674,78	373.469,67	
3.3. Programa de Informatização	1.793.657,10	193.192,30	1.740.549,97	3.727.399,37		1.176.960,50	14.780,00	2.070.672,30	3.262.412,80	6.989.812,17	
- Equipamentos de Informática	1.793.657,10	193.192,30	1.740.549,97	3.727.399,37		1.176.960,50	14.780,00	2.070.672,30	3.262.412,80	6.989.812,17	
3.4. Outros Equipos e Mat. Permanente	2.194.183,15	3.002.052,08	6.248.063,93	11.444.299,16		6.324.066,14	4.914.005,02	7.419.256,95	18.657.328,11	30.101.627,27	
- Veículos	1.082.700,00	0,00	219.154,00	1.301.854,00		1.883.930,00	0,00	735.162,00	2.619.092,00	3.920.946,00	
- Outros Bens Móveis/Imóveis	1.111.483,15	3.002.052,08	6.028.909,93	10.142.445,16		4.440.136,14	4.914.005,02	6.684.094,95	16.038.236,11	26.180.681,27	
4. Dívida Contratada	2.624.122,92	0,00	0,00	2.624.122,92		0,00	0,00	0,00	0,00	2.624.122,92	
- Juros e Encargos Dívida Contratada	281.072,88	0,00	0,00	281.072,88		0,00	0,00	0,00	0,00	281.072,88	
- Amortização Dívida Contratada	2.343.050,04	0,00	0,00	2.343.050,04		0,00	0,00	0,00	0,00	2.343.050,04	
5. Sentenças Judiciais	2.700.428,38	0,00	0,00	2.700.428,38		2.074.569,15	0,00	0,00	2.074.569,15	4.774.997,53	
Total Geral	1.755.209.594,24	8.452.446,44	159.306.609,78	1.922.968.650,46		478.543.507,26	6.964.755,69	48.387.380,19	533.895.643,14	2.456.864.293,60	

Notas:

⁽¹⁾ Valores correntes em R\$

Total Geral por Fonte:

Tesouro = R\$ 2.233.753.101,50
 Convênios = R\$ 15.417.202,13
 Recursos Próprios = R\$ 207.693.989,97
 Operações de Crédito = R\$ 0,00
 Total = R\$ 2.456.864.293,60

GRÁFICO 20 – DESPESAS REALIZADAS – 2007



GRÁFICO 21 – DESPESAS REALIZADAS – 2008



GRÁFICO 22 – DESPESAS REALIZADAS – 2009

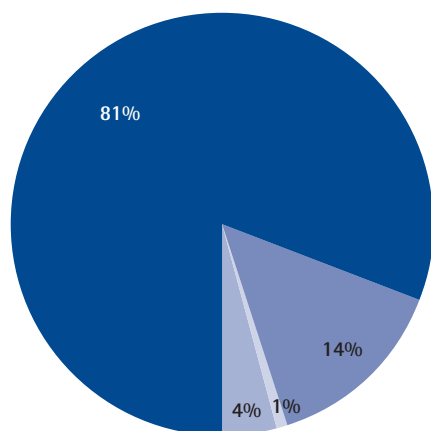

GRÁFICO 23 – DESPESAS REALIZADAS – 2010

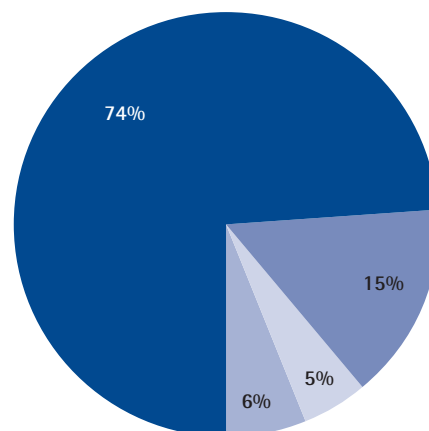

■ Pessoal e Reflexos
 ■ Despesas Custeio
 ■ Despesas de Capital
 ■ Dívidas e Sentenças Judiciais

Despesas/Ano	2007	2008	2009	2010
Pessoal e Reflexos	898.191	933.476	1.044.997	1.215.525
Despesas de Custeio	152.602	183.534	214.058	272.084
Dívida e Sentenças Judiciais	11.221	62.437	22.717	5.361
Despesas de Capital	43.018	76.866	107.896	68.756
Total das Despesas	1.105.032	1.256.313	1.389.668	1.561.726

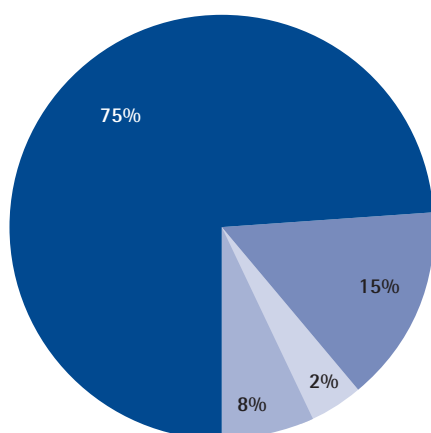
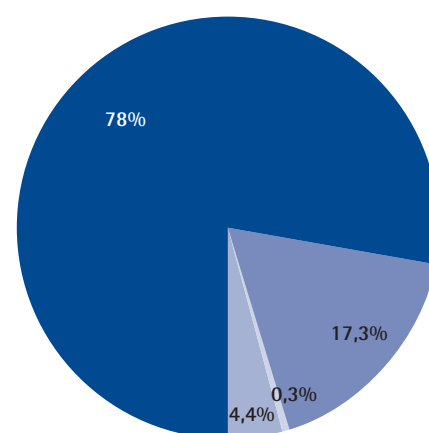
Valores em R\$ mil, a preços correntes

GRÁFICO 24 – DESPESAS REALIZADAS – 2011



GRÁFICO 25 – DESPESAS REALIZADAS – 2012



GRÁFICO 26 – DESPESAS REALIZADAS – 2013

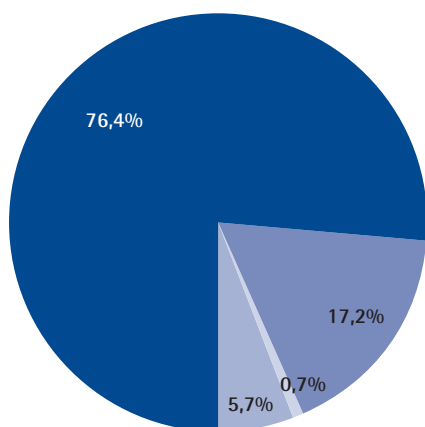

GRÁFICO 27 – DESPESAS REALIZADAS – 2014

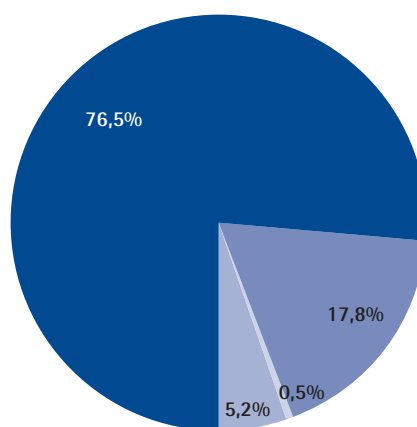

■ Pessoal e Reflexos
 ■ Despesas Custeio
 ■ Despesas de Capital
 ■ Dívidas e Sentenças Judiciais

Despesas/Ano	2011	2012	2013	2014
Pessoal e Reflexos	1.387.242	1.603.960	1.779.759	1.944.089
Despesas de Custeio	312.899	371.067	384.924	416.138
Dívida e Sentenças Judiciais	13.555	10.540	3.651	7.399
Despesas de Capital	102.791	109.297	96.574	89.238
Total das Despesas	1.816.487	2.094.864	2.264.908	2.456.864

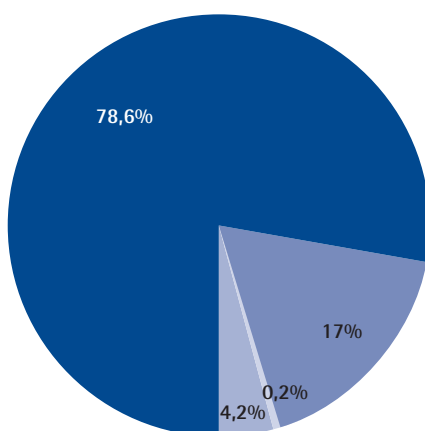
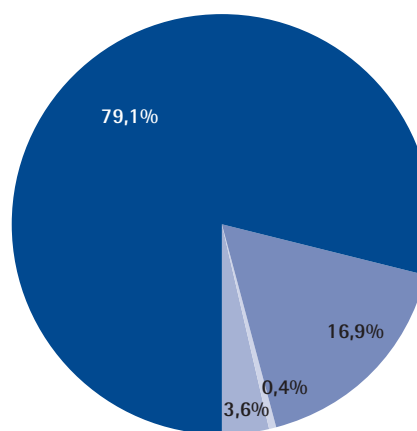
Valores em R\$ mil, a preços correntes

TABELA 6.4.1 – ACERVO DAS BIBLIOTECAS, DISTRIBUÍDO POR UNIDADE – 2011

Câmpus	Unidade	Livros	Periódicos			Material Especial		
			Títulos Correntes	Títulos (Total)	Fascículos	Vídeos, CDs, DVDs	Teses	Outros
A – Unidades Universitárias								
Araçatuba	FMV	2.901	125	301	12.998	-	24	-
	FO	10.576	27	1.165	50.825	-	1.626	-
Araraquara	FCF	12.214	40	1.442	73.697	-	1.096	2.649
	FCL	105.829	117	3.559	91.931	1.333	4.112	6.501
	FO	9.452	171	623	38.610	-	2.020	-
	IQ	18.599	11	327	100.884	81	1.380	1.987
Assis	FCL	90.000	259	1.770	67.084	393	2.646	3.364
Botucatu	FCA	16.986	293	1.338	94.320	947	5.769	1.721
Franca	FCHS	79.350	73	1.808	39.623	164	2.525	6.265
Guaratinguetá	FE	29.199	78	623	43.972	129	927	927
Ilha Solteira	FE	35.260	157	708	46.368	141	2.315	818
Jaboticabal	FCAV	36.323	74	1.694	144.315	-	10.397	16.164
Marília	FFC	94.703	495	2.395	59.532	385	2.853	3.463
Pres. Prudente	FCT	99.854	1.992	-	107.424	-	3.194	43.340
Rio Claro	IB ¹	69.129	134	2.490	182.703	2.383	7.686	7.739
S.J. Rio Preto	IBILCE	89.068	146	1.578	104.302	-	2.330	3.415
S.J. Campos	ICT	9.869	163	416	16.063	180	1.369	279
São Paulo	IA	22.402	56	666	19.790	5.603	1.009	1.695
Total		831.714	4.411	22.903	1.294.441	11.739	53.278	100.327
A1 – Câmpus Experimentais								
Dracena	CE	2.660	-	39	1.074	29	75	298
Itapeva	CE	3.086	-	39	794	169	30	231
Ourinhos	CE	9.873	-	186	897	63	151	-
Registro	CE	4.527	-	180	4.851	34	-	21
Rosana	CE	5.100	-	75	-	121	5	353
São Vicente	CE	10.277	-	-	-	-	-	-
Sorocaba	CE	6.548	77	84	763	5	47	317
Tupã	CE	4.900	28	98	1.769	90	15	88
Total		46.971	105	701	10.148	511	323	1.308
B – Unidades Complementares								
B1 – Centros Interunidades								
Bauru	IPMet	729	-	34	2.957	-	-	433
São Paulo	IFT	17.089	-	206	12.365	-	587	-
Total		17.818	-	240	15.322	-	587	433
F – Unidades Administrativas								
Bauru	AG ²	79.199	306	966	45.179	1.201	2.225	5.927
Botucatu	AG ³	31.596	295	1.404	131.218	-	6.146	4.354
São Paulo	RUNESP ⁴	261.912	1.713	207	13.682	3.111	-	2.638
Total		372.707	2.314	2.577	190.079	4.312	8.371	12.919
Total Geral		1.269.210	6.830	26.421	1.509.990	16.562	62.559	114.987

¹ Inclui acervo do IB e IGCE² A biblioteca atende todos as Unidades de Bauru³ A biblioteca atende todas as Unidades de Botucatu Rubião Júnior⁴ Inclui GID e CGB. CGB inclui os livros eletrônicos e assinaturas de periódicos *on-line* adquiridos para toda a Rede de Bibliotecas

TABELA 6.4.1 – ACERVO DAS BIBLIOTECAS, DISTRIBUÍDO POR UNIDADE – 2012

Câmpus	Unidade	Livros	Periódicos			Material Especial		
			Títulos Correntes	Títulos (Total)	Fascículos	Vídeos, CDs, DVDs	Teses	Outros
A – Unidades Universitárias								
Araçatuba	FMV	2.914	125	355	13.104	1	175	5
	FO	9.247	27	661	42.520	-	1.694	-
Araraquara	FCF	12.988	43	1.445	74.091	13	1.163	2.091
	FCL	113.524	502	3.523	95.422	2.627	4.250	5.149
	FO	9.796	167	604	38.940	184	2.095	-
	IQ	18.804	11	327	101.063	81	1.466	2.050
Assis	FCL	91.965	178	1.784	68.287	422	2.724	3.364
Botucatu	FCA	18.721	276	1.383	81.821	1.185	5.814	7.006
Franca	FCHS	80.755	79	1.815	41.048	706	2.584	7.046
Guaratinguetá	FE	31.098	98	571	44.622	399	1.007	1.712
Ilha Solteira	FE	36.718	90	758	46.618	857	2.438	8
Jaboticabal	FCAV	37.650	80	1.700	144.780	589	10.710	16.164
Marília	FFC	97.491	323	2.394	60.680	65	3.024	3.463
Pres. Prudente	FCT	102.347	-	1.993	108.346	526	3.316	44.555
Rio Claro	IB ¹	67.884	791	1.716	183.769	606	7.950	14.717
S.J. Rio Preto	IBILCE	92.366	446	2.497	105.500	609	2.438	537
S.J. Campos	ICT	10.163	163	416	16.563	352	1.403	279
São Paulo	IA	23.515	56	666	10.265	5.802	1.056	26.483
Total		857.946	3.455	24.608	1.277.439	15.024	55.307	134.629
A1 – Câmpus Experimentais								
Dracena	CE	2.954	-	135	1.736	195	75	8
Itapeva	CE	3.285	6	33	863	55	36	178
Ourinhos	CE	10.897	1	140	886	430	111	208
Registro	CE	4.834	25	182	5.000	322	101	194
Rosana	CE	5526	-	78	248	179	-	204
São Vicente	CE	10.908	3	40	1.600	149	175	522
Sorocaba	CE	6.898	60	75	831	216	79	466
Tupã	CE	5.735	46	126	1.973	181	17	-
Total		51.037	141	809	13.137	1.727	594	1.780
B – Unidades Complementares								
B1 – Centros Interunidades								
Bauru	IPMet	729	-	34	2.957	-	-	433
São Paulo	IFT	17.124	12	206	12.442	-	606	-
Total		17.853	12	240	15.399	-	606	433
F – Unidades Administrativas								
Bauru	AG ²	82.043	306	966	46.006	1.296	2.413	5.927
Botucatu	AG ³	33.677	296	1.397	168.944	930	6.085	3.739
São Paulo	RUNESP ⁴	307.474	1.821	207	14.379	3.116		3.980
Total		423.194	2.423	2.570	229.329	5.342	8.498	13.646
Total Geral		1.350.030	6.031	28.227	1.535.304	22.093	65.005	150.488

¹ Inclui acervo do IB e IGCE² A biblioteca atende todos as Unidades de Bauru³ A biblioteca atende todas as Unidades de Botucatu Rubião Júnior⁴ Inclui GID e CGB. CGB inclui os livros eletrônicos e assinaturas de periódicos *on-line* adquiridos para toda a Rede de Bibliotecas

TABELA 6.4.1 – ACERVO DAS BIBLIOTECAS, DISTRIBUÍDO POR UNIDADE – 2013

Câmpus	Unidade	Livros	Periódicos			Material Especial		
			Títulos Correntes	Títulos (Total)	Fascículos	Vídeos, CDs, DVDs	Teses	Outros
A – Unidades Universitárias								
Araçatuba	FMV	3.343	29	355	14.442	83	262	-
	FO	9.412	27	631	42.812	198	1.734	65
Araraquara	FCF	13.705	73	1.445	74.423	14	1.233	2.672
	FCL	115.967	503	3.483	97.252	1.509	7.473	3.311
	FO	10.034	101	494	37.020	194	2.130	-
	IQ	19.273	24	340	101.220	89	1.580	2.096
Assis	FCL	93.000	139	1.789	69.023	423	2.806	76
Botucatu	FCA	19.620	168	1.397	82.390	1.269	6.038	6.155
Franca	FCHS	81.346	79	1.831	43.061	710	2.636	7.046
Guaratinguetá	FE	32.541	105	580	45.307	296	1.066	1.946
Ilha Solteira	FE	38.705	71	758	52.104	857	2.586	818
Jaboticabal	FCAV	38.554	80	1.700	145.841	643	11.163	16.426
Marília	FFC	99.741	290	2.395	61.879	285	3.169	3.948
Pres. Prudente	FCT	105.076	210	1.994	109.046	539	2.993	43.593
Rio Claro	IB ¹	69.441	804	1.729	184.702	621	8.268	16.067
S.J. Rio Preto	IBILCE	93.382	342	1.724	104.461	713	2.547	661
S.J. Campos	ICT	10.891	161	415	17.046	213	1.430	-
São Paulo	IA	25.267	25	666	10.560	6.105	1.128	26.670
Total		879.298	3.231	23.726	1.292.589	14.761	60.242	131.550
A1 – Câmpus Experimentais								
Dracena	CE	3.491	-	42	1.216	221	75	-
Itapeva	CE	3.689	19	35	974	73	30	207
Ourinhos	CE	11.457	1	142	952	522	76	287
Registro	CE	11.288	25	182	5.000	346	194	137
Rosana	CE	5.873	-	22	80	169	-	11
São Vicente	CE	11.000	2	40	1.640	185	176	617
Sorocaba	CE	7.462	60	75	834	244	113	525
Tupã	CE	5.925	47	127	3.951	179	18	-
Total		60.185	154	665	14.647	1.939	606	1.784
B – Unidades Complementares								
B1 – Centros Interunidades								
Bauru	IPMet	738	-	36	3.337	-	11	433
São Paulo	IFT	17.165	12	206	12.451	-	630	-
Total		17.903	12	242	15.788	-	641	433
F – Unidades Administrativas								
Bauru	AG ²	84.783	306	966	46.728	1.312	2.612	5.302
Botucatu	AG ³	34.755	167	1.403	169.186	999	6.446	3.957
São Paulo	RUNESP ⁴	351.785	1.074	1.177	14.995	3.116	-	1.468
Total		471.323	1.547	3.546	230.909	5.427	9.058	10.727
Total Geral		1.428.709	4.944	28.179	1.553.933	22.127	70.547	144.494

¹ Inclui acervo do IB e IGCE² A biblioteca atende todos as Unidades de Bauru³ A biblioteca atende todas as Unidades de Botucatu Rubião Júnior⁴ Inclui GID e CGB. CGB inclui os livros eletrônicos e assinaturas de periódicos *on-line* adquiridos para toda a Rede de Bibliotecas

TABELA 6.4.1 – ACERVO DAS BIBLIOTECAS, DISTRIBUÍDO POR UNIDADE – 2014

Câmpus	Unidade	Livros	Periódicos			Material Especial		
			Títulos Correntes	Títulos (Total)	Fascículos	Vídeos, CDs, DVDs	Teses	Outros
A – Unidades Universitárias								
Araçatuba	FMV	4.006	29	355	14.848	83	279	-
	FO	9.801	27	658	42.907	215	1.806	65
Araraquara	FCF	14.325	43	1.447	74.858	116	1.296	2.713
	FCL	126.555	503	3.509	98.394	1.760	7.728	3.085
	FO	10.266	52	495	37.333	192	2.231	1.178
	IQ	19.879	27	341	101.244	519	1.699	2.157
Assis	FCL	95.718	78	1.790	69.569	423	2.919	76
Botucatu	FCA	21.072	178	1.139	82.612	1.269	6.281	7.051
Franca	FCHS	86.269	79	1.831	43.948	710	2.655	7.442
Guaratinguetá	FE	33.903	106	581	45.877	389	1.129	2.141
Ilha Solteira	FE	40.046	-	759	52.127	141	2.795	7.695
Jaboticabal	FCAV	39.583	80	1.709	146.457	702	11.419	11.160
Marília	FFC	101.678	282	2.410	62.909	387	3.338	4.050
Pres. Prudente	FCT	107.162	209	1.998	109.822	544	3.117	44.843
Rio Claro	IB ¹	72.244	70	2.533	185.487	815	8.547	12.985
S.J. Rio Preto	IBILCE	96.161	302	982	105.367	473	2.967	1.940
S.J. Campos	ICT/BSJ ²	11.586	166	420	17.353	297	1.461	171
	ICT/BEA	-	-	-	-	-	-	-
São Paulo	IA	26.059	67	666	10.802	5.984	1.141	26.670
Total		916.313	2.298	23.623	1.301.914	15.019	62.808	135.422
A1 – Câmpus Experimentais								
Dracena	CE	3.887	-	51	1.706	223	87	-
Itapeva	CE	3.879	16	35	1.063	82	30	263
Ourinhos	CE	11.796	1	145	963	537	-	-
Registro	CE	6.062	21	71	2.530	206	101	331
Rosana	CE	7.333	-	22	80	180	-	11
São Vicente	CE	10.359	2	40	1.682	198	176	648
Sorocaba	CE	7.816	60	75	839	278	115	603
Tupã	CE	6.367	47	127	3.951	179	18	-
Total		57.499	147	566	12.814	1.883	527	1.856
B – Unidades Complementares								
B1 – Centros Interunidades								
Bauru	IPMet	897	-	38	3.366	-	17	433
São Paulo	IFT	17.177	1	240	36.709	-	655	-
Total		18.074	1	278	40.075	-	672	433
F – Unidades Administrativas								
Bauru	AG ³	87.276	306	966	47.420	1.379	2.804	5.360
Botucatu	AG ⁴	35.559	191	1.409	169.921	1.024	6.958	4.040
São Paulo	RUNESP ⁵	361.203	799	207	15.588	3.116	-	306
Total		484.038	1.296	2.582	232.929	5.519	9.762	9.706
Total Geral		1.475.924	3.742	27.049	1.587.732	22.421	73.769	147.417

¹ Inclui acervo do IB e IGCE² Inclui acervo do ICT/BSJ e ICT/BEA³ A biblioteca atende todos as Unidades de Bauru⁴ A biblioteca atende todas as Unidades de Botucatu Rubião Júnior⁵ Inclui GID e CGB. CGB inclui os livros eletrônicos e assinaturas de periódicos *on-line* adquiridos para toda a Rede de Bibliotecas

GRÁFICO 28 - EVOLUÇÃO DO ACERVO DE LIVROS - 2011 A 2014



TABELA 6.4.2 – CIRCULAÇÃO DO ACERVO DAS BIBLIOTECAS: CONSULTAS POR UNIDADE – 2011 A 2014

Câmpus	Unidade	2011	2012	2013	2014
A – Unidades Universitárias					
Araçatuba	FMV	4.073	1.822	25.887	6.703
	FO	2.333	2.651	1.889	3.182
Araraquara	FCF	25.587	6.248	6.676	15.811
	FCL	88.655	21.368	105.955	20.905
	FO	2.000	1.179	1.130	8.068
	IQ	114.762	64.180	18.228	16.409
Assis	FCL	37.910	22.491	14.773	23.071
Botucatu	FCA	20.193	12.434	5.974	4.382
Franca	FCHS	170.035	130.216	97.671	12.849
Guaratinguetá	FE	60.104	61.510	56.656	25.320
Ilha Solteira	FE	56.595	61.550	8.614	5.062
Jaboticabal	FCAV	42.019	34.324	24.327	23.020
Marília	FFC	39.723	17.955	13.780	26.572
Pres. Prudente	FCT	15.744	12.907	14.663	10.982
Rio Claro	IB ¹	25.518	21.627	20.038	13.953
S.J. Rio Preto	IBILCE	43.172	40.283	66.181	22.127
S.J. Campos	ICT	9.340	6.140	6.650	2.300
São Paulo	IA	10.130	6.612	7.033	19.279
Total		767.893	525.497	496.125	259.995
A1 – Câmpus Experimentais					
Dracena	CE	1.844	1.566	1.767	2.308
Itapeva	CE	2.075	1.356	1.276	1.471
Ourinhos	CE	6.075	-	-	5.822
Registro	CE	15.829	16.000	16.200	16.600
Rosana	CE	2.407	1.688	1.990	1.362
São Vicente	CE	4.570	2.597	3.146	3.039
Sorocaba	CE	2.619	2.312	1.493	1.072
Tupã	CE	926	1.738	1.028	5.751
Total		36.345	27.257	26.900	37.425
B – Unidades Complementares					
B1 – Centros Interunidades					
Bauru	IPMet	215	220	108	61
São Paulo	IFT	344	546	512	423
Total		559	766	620	484
F – Unidades Administrativas					
Bauru	AG ²	15.861	13.363	8.339	10.099
Botucatu	AG ³	14.088	11.828	10.677	8.368
São Paulo	RUNESP ⁴	4.652	5.273	9.900	12.833
Total		34.601	30.464	28.916	31.300
Total Geral		839.398	583.984	552.561	329.204

¹ Inclui acervo do IB e IGCE² A biblioteca atende todos as Unidades de Bauru³ A biblioteca atende todas as Unidades de Botucatu Rubião Júnior⁴ Refere-se ao GID

TABELA 6.4.3 – CIRCULAÇÃO DO ACERVO DAS BIBLIOTECAS: EMPRÉSTIMOS POR UNIDADE – 2011 A 2014

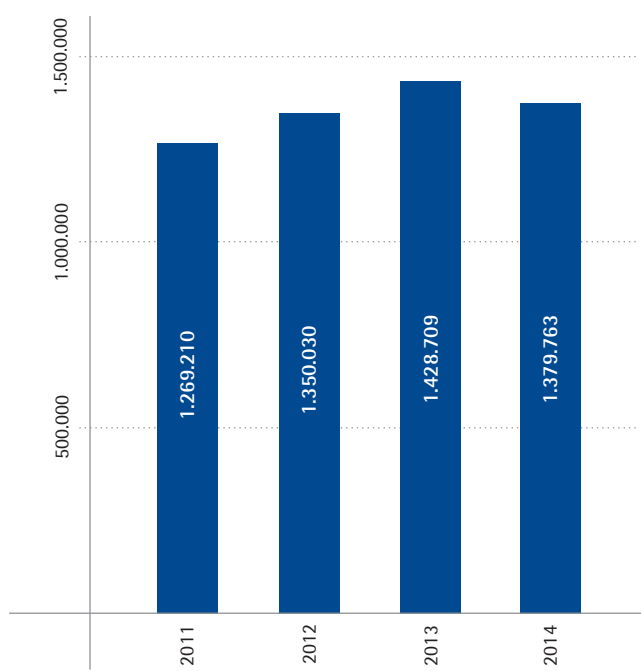
Câmpus	Unidade	2011	2012	2013	2014
A – Unidades Universitárias					
Araçatuba	FMV	10.173	10.212	10.231	6.703
	FO	11.196	10.769	17.507	17.791
Araraquara	FCF	51.414	51.868	25.200	18.828
	FCL	147.638	80.608	86.442	92.478
	FO	30.341	9.443	9.271	10.085
	IQ	48.210	49.162	54.622	55.972
Assis	FCL	63.539	68.557	53.430	47.323
Botucatu	FCA	16.608	21.205	37.565	32.866
Franca	FCHS	146.485	126.347	43.782	38.795
Guaratinguetá	FE	56.269	62.514	50.819	35.476
Ilha Solteira	FE	196.635	172.870	60.656	38.439
Jaboticabal	FCAV	14.809	13.402	10.123	10.427
Marília	FFC	122.035	131.474	31.823	36.185
Pres. Prudente	FCT	352.816	390.631	72.311	64.394
Rio Claro	IB ¹	87.619	93.502	108.015	78.803
S.J. Rio Preto	IBILCE	193.727	38.190	27.259	38.950
S.J. Campos	ICT	31.134	33.930	37.535	35.998
São Paulo	IA	20.735	29.780	26.766	19.279
Total		1.601.383	1.394.464	763.357	678.792
A1 – Câmpus Experimentais					
Dracena	CE	1.858	2.320	3.810	4.342
Itapeva	CE	2.859	2.266	3.668	5.498
Ourinhos	CE	6.586	5.755	4.110	4.476
Registro	CE	2.954	2.841	2.446	4.482
Rosana	CE	4.019	5.594	7.152	2.825
São Vicente	CE	4.060	3.251	4.456	6.620
Sorocaba	CE	9.656	8.379	6.746	5.074
Tupã	CE	5.900	7.099	6.090	5.759
Total		37.892	37.505	38.478	39.076
B – Unidades Complementares					
B1 – Centros Interunidades					
Bauru	IPMet	828	1.322	27	68
São Paulo	IFT	215	220	1.241	1.212
	IPPRI	-	-	-	349
Total		1.043	1.542	1.268	1.629
F – Unidades Administrativas					
Bauru	AG ²	61.935	71.311	59.274	52.737
Botucatu	AG ³	127.830	36.228	39.898	31.351
São Paulo	RUNESP ⁴	1.121	1.391	659	450
Total		190.886	108.930	99.831	84.538
G – Outros					
São Paulo	Instituto Confúcio	-	-	-	704
Total		-	-	-	704
Total Geral		1.831.204	1.542.441	902.934	804.739

¹ Inclui acervo do IB e IGCE

² A biblioteca atende todas as Unidades de Bauru

³ A biblioteca atende todas as Unidades de Botucatu Rubião Júnior

⁴ Refere-se ao GID

TABELA 6.4.4 – C@THEDRA – BIBLIOTECA DIGITAL: TESES E DISSERTAÇÕES INCLuíDAS POR UNIDADE – 2011 A 2014

Câmpus	Unidade	2011		2012		2013		2014					
		Teses	Dissertações	Total	Teses	Dissertações	Total	Teses	Dissertações	Total			
A – Unidades Universitárias													
Araçatuba	FMV	-	26	26	-	22	22	1	27	28	4	26	30
	FO	25	43	68	29	25	54	30	17	47	22	30	52
Araraquara	FCF	26	65	91	27	43	70	43	56	99	40	48	88
	FCL	91	116	207	54	60	114	61	84	145	19	17	36
Assis	FO	21	43	64	27	24	51	24	25	49	52	61	113
	IO	46	62	108	30	52	82	39	73	112	53	91	144
Bauru	FCL	29	93	122	31	36	67	23	47	70	39	72	111
	FAAC	-	62	62	-	54	54	3	39	42	9	56	65
Botucatu	FC	27	96	123	21	70	91	38	57	95	28	54	82
	FE	-	62	62	-	58	58	1	58	59	-	39	39
Franca	FCA	72	94	166	43	90	133	49	93	142	112	132	244
	FM	61	138	199	33	61	94	47	97	144	91	209	300
Guaratinguetá	FMVZ	34	67	101	33	54	87	36	61	97	53	110	163
	IB	76	147	223	33	53	86	38	79	117	40	135	175
Ilha Solteira	FCHS	21	82	103	15	57	72	6	25	31	21	42	63
	FE	38	69	107	30	46	76	20	28	48	34	45	79
Jaboticabal	FE	51	203	254	26	96	122	26	77	103	62	147	209
	FCAV	229	313	542	141	186	327	86	95	181	201	358	559
Marília	FFC	43	121	164	48	104	152	21	64	85	66	128	194
	FCT	18	110	128	22	63	85	26	58	84	18	101	119
Río Claro	IB	40	90	130	29	52	81	53	129	182	56	119	175
	IGCE	29	79	108	60	70	130	88	103	191	56	88	144
S.J. Rio Preto	IBILCE	63	165	228	46	193	239	45	121	166	65	157	222
	ICT	23	25	48	14	21	35	15	28	43	40	50	90
São Paulo	IA	-	48	48	2	48	50	8	56	64	13	45	58
	Total	1.063	2.419	3.482	794	1.638	2.432	827	1.597	2.424	1.194	2.360	3.554
B – Unidades Complementares													
B1 – Centros Interunidades													
São Paulo	IFT	3	8	11	10	10	20	14	9	23	6	18	24
	Total	3	8	11	10	10	20	14	9	23	6	18	24
Total Geral		1.066	2.427	3.493	804	1.648	2.452	841	1.606	2.447	1.200	2.378	3.578

TABELA 6.4.5 – C@THEDRA – BIBLIOTECA DIGITAL: TOTAL DE TESES E DISSERTAÇÕES DISPONÍVEIS – 2014

Câmpus	Unidade	Teses	Dissertações	Total
A – Unidades Universitárias				
Araçatuba	FMV	5	168	173
	FO	235	317	552
Araraquara	FCF	206	366	572
	FCL	448	608	1.056
	FO	320	391	711
	IQ	340	412	752
Assis	FCL	246	532	778
Bauru	FAAC	13	342	355
	FC	169	445	614
	FE	1	308	309
Botucatu	FCA	776	899	1.675
	FM	477	992	1.469
	FMVZ	375	680	1.055
	IB	203	489	692
Franca	FCHS	107	361	468
Guaratinguetá	FE	210	377	587
Ilha Solteira	FE	242	909	1.151
Jaboticabal	FCAV	1.128	1.549	2.677
Marília	FFC	303	815	1.118
Pres. Prudente	FCT	188	635	823
Rio Claro	IB	363	811	1.174
	IGCE	502	757	1.259
S.J. Rio Preto	IBILCE	292	1.051	1.343
S.J. Campos	ICT	165	234	399
São Paulo	IA	23	340	363
Total		7.337	14.788	22.125
B – Unidades Complementares				
B1 – Centros Interunidades				
São Paulo	IFT	54	69	123
Total		54	69	123
Total Geral		7.391	14.857	22.248

TABELA 6.5.1 - FUNDAÇÃO EDITORA DA UNESP: PRODUÇÃO - 2005 A 2014

Itens	2005	2006	2007	2008	2009
Resumo da Produção					
Livros em 1ª Edição	57	69	59	74	66
Livros em Coedição	13	10	12	29	31
Livros em Reimpressão	34	50	37	60	45
Revistas Publicadas	1	2	-	1	2
Total	105	131	108	164	144
Resumo da Produção dos Títulos					
Obras Estrangeiras	31	55	37	33	55
Obras Nacionais	63	76	71	131	89
Total	94	131	108	164	144
Direitos Autorais Adquiridos					
Obras Estrangeiras / Tradução	12	10	12	11	9
Obras Nacionais	45	80	49	107	78
Total	57	90	61	118	87
Exemplares Vendidos	120.799	155.734	121.986	122.451	145.496
E-books					
E-books Publicados	-	-	-	-	-
Total	-	-	-	-	-
Download de e-books	-	-	-	-	-
Itens	2010	2011	2012	2013	2014
Resumo da Produção					
Livros em 1ª Edição	88	70	149	152	133
Livros em Coedição	14	10	18	5	8
Livros em Reimpressão	78	61	59	67	73
Revistas Publicadas	2	2	2	3	2
Total	182	143	228	227	216
Resumo da Produção dos Títulos					
Obras Estrangeiras	71	62	60	67	76
Obras Nacionais	111	81	168	160	140
Total	182	143	228	227	216
Direitos Autorais Adquiridos					
Obras Estrangeiras / Tradução	37	33	42	57	22
Obras Nacionais	210	207	137	116	98
Total	247	240	179	173	120
Exemplares Vendidos	147.700	178.070	172.820	174.633	203.550
E-books					
E-books Publicados	-	179	66	98	71
Total	-	179	66	98	71
Download de e-books	-	85.000	151.497	109.275	108.790

TABELA 6.6.1 – INSERÇÕES PARA DIVULGAÇÃO DA UNESP – 2014

Câmpus	Unidade	Número de Inserções por Meio de Comunicação					Total
		Jornal	Revista	Televisão	Rádio	Internet	
A – Unidades Universitárias							
Araçatuba	FMV	52	12	9	12	220	305
	FO	65	23	31	10	176	305
Araraquara	FCF	100	19	28	9	239	395
	FCL	127	17	35	24	732	935
	FO	101	18	30	12	218	379
	IQ	69	12	33	19	223	356
Assis	FCL	339	10	28	54	543	974
Bauru	FAAC	198	23	121	36	345	723
	FC	187	17	38	19	321	582
	FE	91	9	19	10	154	283
Botucatu	FCA	192	12	29	9	443	685
	FM	173	36	61	64	943	1.277
	FMVZ	121	11	24	19	393	568
	IB	74	24	29	21	390	538
Franca	FCHS	43	14	36	23	197	313
Guaratinguetá	FE	54	24	15	17	258	368
Ilha Solteira	FE	86	10	21	16	612	745
Jaboticabal	FCAV	76	23	20	23	397	539
Marília	FFC	281	11	32	29	698	1.051
Pres. Prudente	FCT	243	15	36	32	721	1.047
Rio Claro	IB	331	23	24	34	602	1.014
	IGCE	215	19	18	27	582	861
S.J. Rio Preto	IBILCE	122	32	12	48	721	935
S.J. Campos	ICT	31	10	41	17	232	331
São Paulo	IA	95	36	18	21	672	842
Total		3.466	460	788	605	11.032	16.351
A1 – Câmpus Experimentais							
Dracena	CE	8	4	6	11	150	179
Itapeva	CE	7	2	5	13	179	206
Ourinhos	CE	12	7	9	16	192	236
Registro	CE	17	9	11	19	231	287
Rosana	CE	11	2	3	19	198	233
S.J. Boa Vista	CE	21	8	17	17	302	365
São Vicente	CE	31	2	13	21	213	280
Sorocaba	CE	46	19	21	35	346	467
Tupã	CE	12	23	31	42	373	481
Total		165	76	116	193	2.184	2.734
B – Unidades Complementares							
B1 – Centros Interunidades							
Bauru	IPMet	57	12	35	112	321	537
	TVUnesp	36	9	8	13	231	297
	Unesp FM	8	6	4	11	41	70
Botucatu	CERAT	8	10	5	8	21	52
	CEVAP	19	9	7	11	19	65
Rio Claro	CEA	24	23	10	9	211	277
São Paulo	IFT	20	28	9	2	51	110
Total		172	97	78	166	895	1.408

TABELA 6.6.1 – INSERÇÕES PARA DIVULGAÇÃO DA UNESP – 2014 (cont.)

Câmpus	Unidade	Número de Inserções por Meio de Comunicação					Total
		Jornal	Revista	Televisão	Rádio	Internet	
B2 – Outras Unidades							
Bauru	CTI	3	5	6	12	16	42
Total		3	5	6	12	16	42
C – Unidades Auxiliares							
C1 – Institutos de PesquisaS							
Bauru	CPA	12	9	5	7	39	72
Botucatu	CEATOX	6	4	3	6	23	42
	CIE	3	7	2	4	32	48
Total		21	20	10	17	94	162
C2 – Hospitais							
Botucatu	HC	38	19	28	21	151	257
Total		38	19	28	21	151	257
E – Fundações							
São Paulo	FEU	162	29	28	72	1.381	1.672
	FUNDUNESP	12	5	15	19	46	97
	VUNESP	1.231	594	854	621	6.713	10.013
Total		1.405	628	897	712	8.140	11.782
G – Outros							
Bauru	HEB	41	13	5	12	35	106
São Paulo	IC	19	23	7	18	93	160
Total		60	36	12	30	128	266
Total Geral		5.330	1.341	1.935	1.756	22.640	33.002

TABELA 6.6.2 – EDITORAÇÃO E JORNALISMO – 2000 A 2014

Ano	Jornal da Unesp		Guia do Vestibulando Profissões		Revista Unesp Ciência		Unesp Informa	
	Edições	Exemplares	Edições	Exemplares	Edições	Exemplares	Edições	Exemplares
2000	11	185.000	1	240.000	-	-	-	-
2001	10	269.000	1	240.000	-	-	-	-
2002	10	225.000	1	300.000	-	-	-	-
2003	13	320.000	2	550.000	-	-	-	-
2004	11	275.000	1	350.000	-	-	-	-
2005	12	180.000	1	350.000	-	-	-	-
2006	11	165.000	1	350.000	-	-	-	-
2007	11	165.000	1	350.000	-	-	-	-
2008	11	275.000	1	350.000	-	-	-	-
2009	11	275.000	1	350.000	4	100.000	1	15.000
2010	11	275.000	1	150.000	11	275.000	12	180.000
2011	11	275.000	1	200.000	11	275.000	12	180.000
2012	11	275.000	1	200.000	11	275.000	12	180.000
2013	11	221.600	1	200.000	11	215.468	12	142.200
2014	11	116.500	1	200.000	11	156.780	12	104.400

TABELA 6.7.1 – ÁREA FÍSICA E CONSTRUÍDA POR UNIDADE – 2014

Câmpus	Unidade	Área Física – m ²	Área Construída – m ²
A – Unidades Universitárias			
Araçatuba	FMV/FO: Moradia Estudantil	4.862,76	912,60
	FMV	432.814,66	14.049,60
	FMV – Estrada Goulart	54.150,17	-
	FO – Centro Urbano	15.381,26	8.791,18
	FO – Rondon	149.857,74	15.256,03
Araraquara	FCF ¹	-	23.128,88
	FCL ¹	346.158,62	21.780,58
	FCL – Chácara Saffioti	12.053,97	881,97
	FCL – Moradia Estudantil	6.083,05	1.616,38
	FO	7.729,00	21.941,48
	IQ ⁶	37.450,34	20.372,66
Assis	FCL	256.219,86	25.163,32
Bauru	FAAC	-	10.565,15
	FC	-	22.567,56
	FE	-	15.341,34
Botucatu	FCA	21.266.615,00	83.141,80
	FM	-	41.972,00
	FMVZ	-	42.302,74
	IB	1.234.838,82	31.866,85
Franca	FCHS	213.083,60	16.151,04
Guaratinguetá	FE	205.307,41	32.636,82
Ilha Solteira	FE	16.958.956,21	78.948,00
Jaboticabal	FCAV	8.289.200,00	122.963,00
Marília	FFC	340.229,48	18.577,04
	FFC – Clínica	6.995,20	4.982,34
	FFC – Moradia	5.000,00	1.517,78
Pres. Prudente	FCT	389.600,00	37.146,00
Rio Claro	IB ⁴	1.155.147,79	28.653,27
	IGCE	-	35.030,92
	IGCE – Santana	20.901,46	7.272,78
S.J. Rio Preto	IBILCE	194.776,71	36.428,63
S.J. Campos	ICT	16.216,42	14.799,67
São Paulo	IA ⁵	23.778,28	12.317,60
Total		51.643.407,81	849.077,01
A1 – Câmpus Experimentais			
Dracena	CE	434.284,00	5.095,47
Itapeva	CE	88.973,33	4.831,00
Ourinhos	CE	199.758,94	1.850,00
Registro	CE	960.877,06	4.753,00
Rosana	CE	14.308,70	4.526,00
S.J. Boa Vista	CE	103.738,14	3.902,45
São Vicente	CE	8.327,08	2.473,00
Sorocaba	CE	10.000,00	4.380,00
Tupã	CE	76.761,07	4.894,00
Total		1.897.028,32	36.704,92

continuação

Câmpus	Unidade	Área Física - m²	Área Construída - m²
B - Unidades Complementares			
B1 - Centros Interunidades			
São Paulo	IFT	-	4.547,19
Total		-	4.547,19
F - Unidades Administrativas			
Bauru	AG ² / FUNDEB / ASSUNEB	4.149.986,00	22.764,78
Botucatu	AG ³	5.537.297,49	15.581,00
São Paulo	RUNESP	28.746,30	13.345,00
Total		9.716.029,79	51.690,78
Total Geral		63.256.465,92	942.019,90

¹ Área física de Araraquara FCL contém a área física da FCF

² Área física de todas as Unidades de Bauru e área construída de FUNDEB, ASSUNEB e IPMet estão incluídas em AG

³ Área física de todas as Unidades de Botucatu Rubião Júnior estão incluídas em AG

⁴ Área física de Rio Claro IB contém a área física do IGCE

⁵ Área física do IA em São Paulo contém a área física do IFT

⁶ Área física inclui Centro de Ciências e área construída inclui Centro de Ciências, NDcom e cobertura da Unidade (Não constam no mapa)

GRÁFICO 29 – ÁREA CONSTRUÍDA – 2009 A 2014

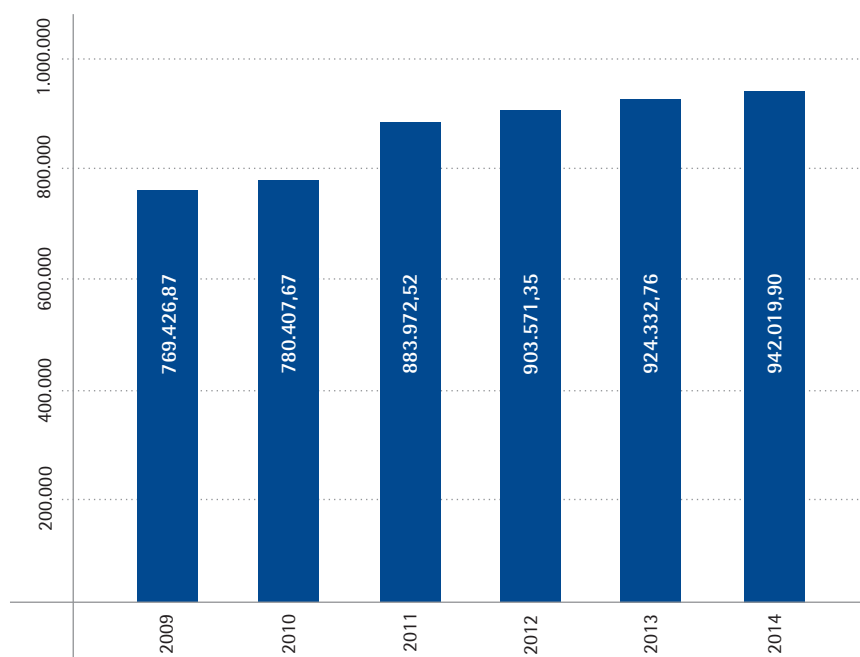

Conteúdo

APÊNDICE: MAPAS 293

Mapa Geral da Unesp	294
Mapa do Câmpus de Araçatuba – Faculdade de Medicina Veterinária	296
Mapa do Câmpus de Araçatuba – Faculdade de Medicina Veterinária – Estrada Goulart	298
Mapa do Câmpus de Araçatuba – Moradia Estudantil	299
Mapa do Câmpus de Araçatuba – Faculdade de Odontologia – Centro Urbano	300
Mapa do Câmpus de Araçatuba – Faculdade de Odontologia – Rondon	302
Mapa do Câmpus de Araraquara – Faculdade de Ciências Farmacêuticas e Faculdade de Ciências e Letras	304
Mapa do Câmpus de Araraquara – Faculdade de Ciências e Letras – Chácara Saffioti	306
Mapa do Câmpus de Araraquara – Faculdade de Ciências e Letras – Moradia Estudantil	307
Mapa do Câmpus de Araraquara – Faculdade de Odontologia	308
Mapa do Câmpus de Araraquara – Instituto de Química	310
Mapa do Câmpus de Assis – Faculdade de Ciências e Letras	312
Mapa do Câmpus de Bauru	314
Mapa do Câmpus de Botucatu – Fazenda Lageado e Edgardia	318
Mapa do Câmpus Experimental de Dracena	322
Mapa do Câmpus de Guaratinguetá – Faculdade de Engenharia	324
Mapa do Câmpus de Marília – Faculdade de Filosofia e Ciências	326
Mapa do Câmpus de Marília – Clínica Vicente Ferreira	328
Mapa do Câmpus de Marília – Moradia Estudantil	329
Mapa do Câmpus de Presidente Prudente – Faculdade de Ciências e Tecnologia	330
Mapa do Câmpus de Rio Claro – Instituto de Biociências e Instituto de Geociências e Ciências Exatas	332
Mapa do Câmpus de Rio Claro – Instituto de Geociências e Ciências Exatas – Santana	334
Mapa do Câmpus Experimental de São João da Boa Vista	336
Mapa do Câmpus de São José dos Campos – Instituto de Ciência e Tecnologia	338
Mapa do Câmpus de São José do Rio Preto – Instituto de Biociências, Letras e Ciências Exatas	340
Mapa do Câmpus de São Paulo – Instituto de Artes e Instituto de Física Teórica	342

MAPA GERAL DA UNESP

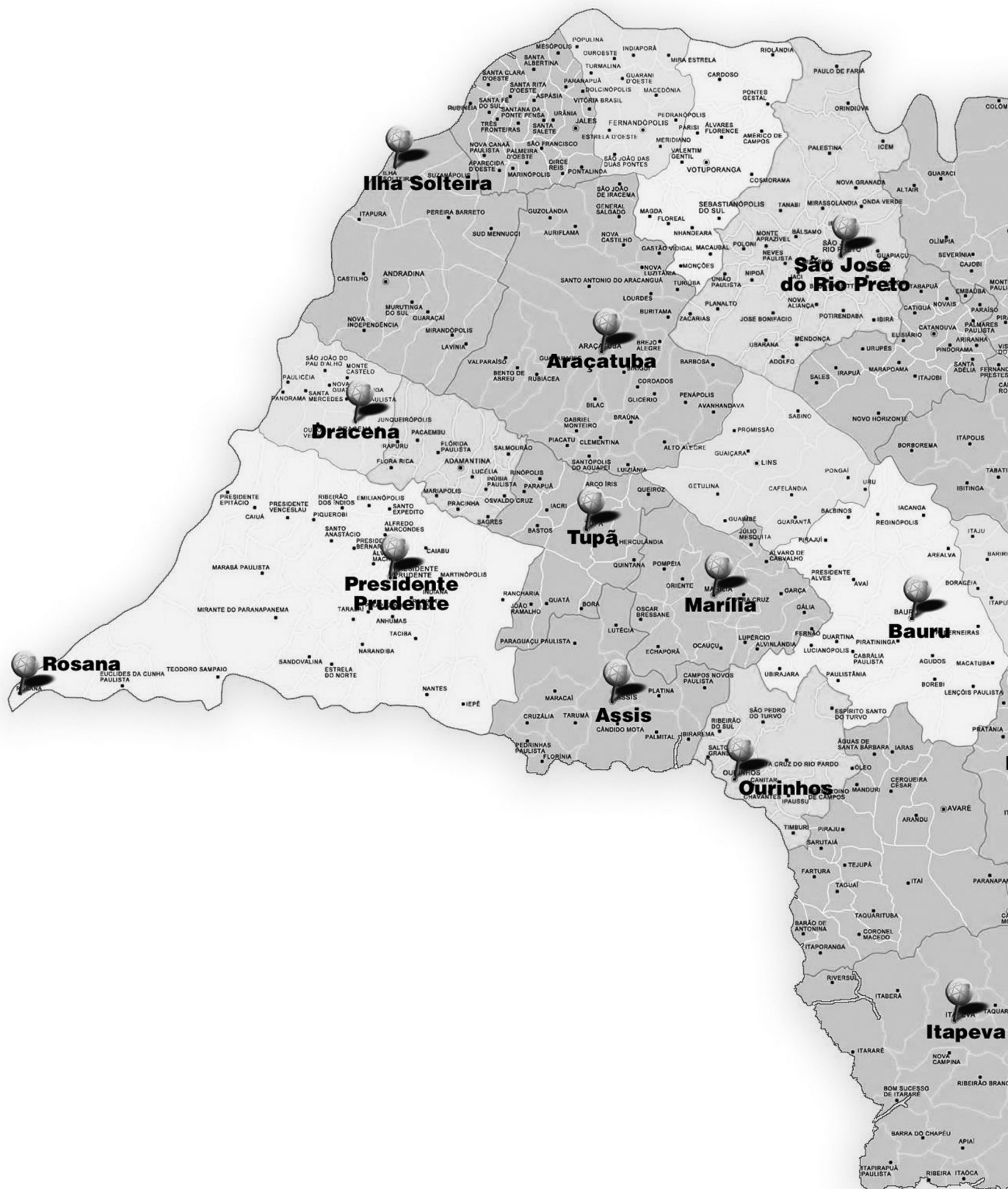

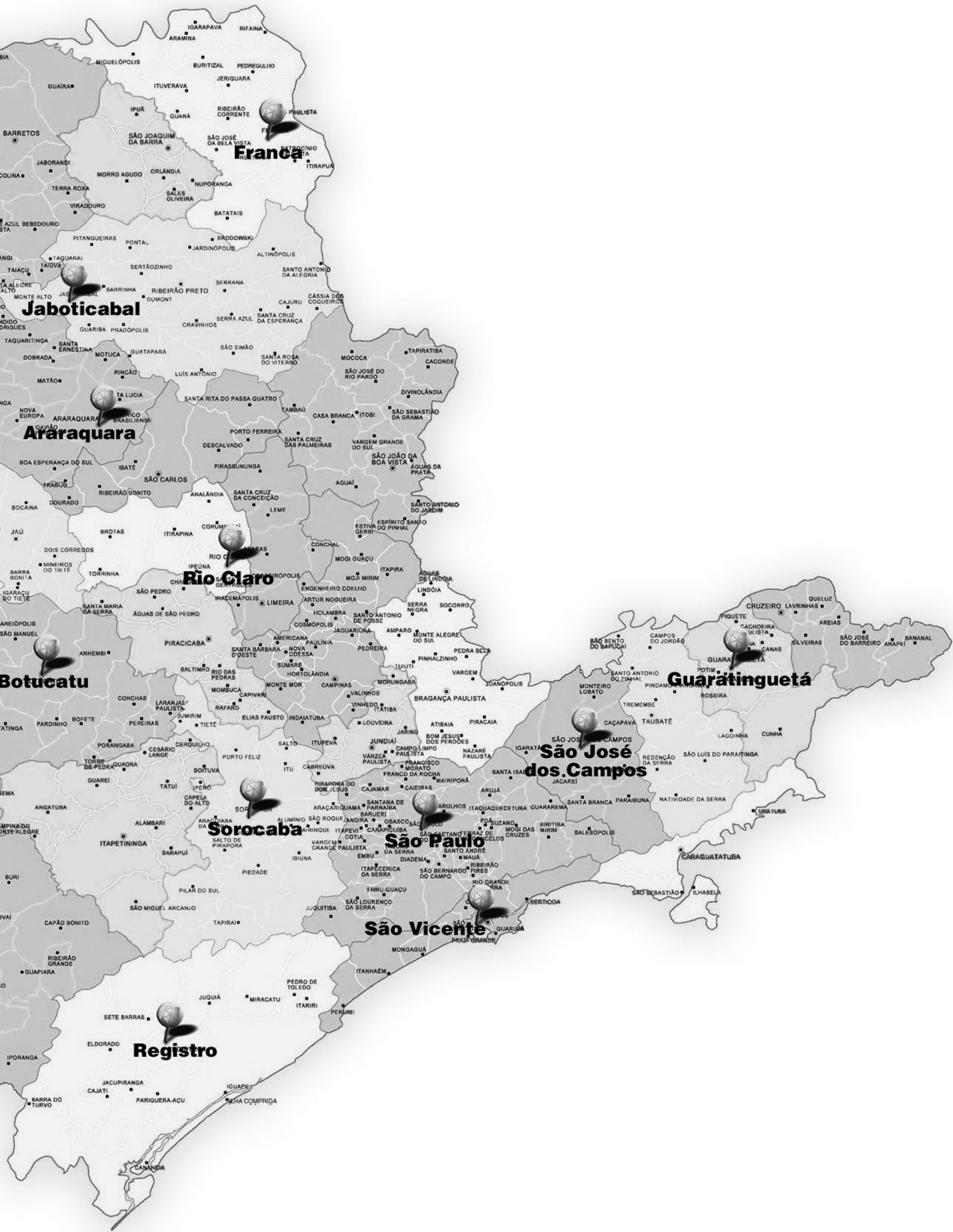

MAPA DO CÂMPUS DE ARAÇATUBA – FACULDADE DE MEDICINA VETERINÁRIA

Área de Terreno: 432.814,66 m² (43,2814 ha)



Quadro de Áreas

Descrição	m ²	Perímetro
Área Demarcada	432.814,66	-
Perímetro	-	2.811,47
Calçada	7.428,62	-
Vias Internas Pavimentadas	7.821,14	-
Área Construída	14.049,60	-

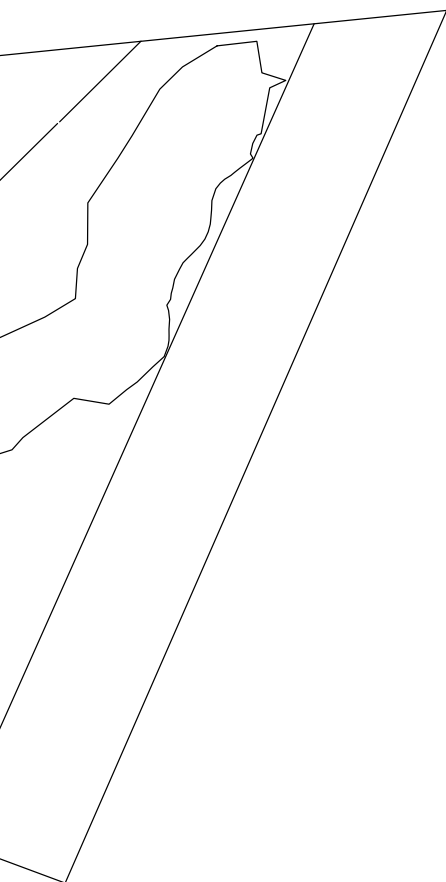

LEGENDA NUMÉRICA DOS PRÉDIOS DO CÂMPUS DE ARAÇATUBA – FACULDADE DE MEDICINA VETERINÁRIA

N° do Prédio	Nome	Área do Prédio (m²)
1	Diretoria e Laboratórios	570,38
2	Necrópsia	133,28
3	Patologia	179,62
4	Cantina e Laboratórios	145,18
5	Sala de Docentes	199,95
6	Laboratório de Análises de Alimentos	65,19
7	Administração	147,35
8	Projeto Cão Cidadão	240,02
9	Laboratório de Biofísica	131,37
10	Laboratório de Chiróptera	159,66
11	Laboratório Clínico e Docentes	152,86
12	Infectório	162,28
13	Desembarcadouro	78,84
14	Curral de Carneiros	51,15
15	Hospital de Pequenos	1.529,69
	Casa de Força	37,84
16	Almoxarifado	148,20
17	Serviço de Atividades Auxiliares	109,08
18	Canil (Raiva)	60,15
19	Gatil	21,28
20	Manutenção	64,13
21	Barracão	34,93
22	Secretaria DCCRA	319,96
23	Lab. de Experiência Anestesiológica Cirúrgica e Radiologia	304,18
24	Lavanderia	61,50
25	Depósito do Bezerreiro	15,20
26	Bezerreiro	83,30
27	Sala de Funcionários	149,47
28	Baias	126,24
29	Centro Cirúrgico	109,03
30	Laboratório de Reprodução Animal	427,81
31	Hospital de Grandes Animais	993,66
32	Galpão Neonatologia	58,08
33	Centro de Pesquisa de Reprodução Animal	265,47
34	Laboratório de Pesquisas Morfológicas	153,36
35	Laboratório de Bioquímica	401,51
36	Biblioteca	522,75
37	Laboratórios de Aulas Práticas e Salas de Docentes	618,00
38	Canil (Raiva) / Anexo	116,78
39	Portaria	8,58
40	Casa de Força	38,49
41	Salas de Aulas – Pav. Térreo	653,54
	Salas de Aulas – Pav. Superior	190,55
42	DAPSA	1.434,61
43	Laboratório de Doenças Infecciosas – I	138,43
44	Laboratório de Doenças Infecciosas – II	44,00
45	Curral e Barracão (Laboratório de Doenças Infecciosas)	216,59
46	Aviário – I	429,54
47	Aviário – II	538,40
48	Aviário – III	94,33
49	Aviário – IV	83,74
50	Curral (Madeira)	329,00
51	Triturador	14,19
52	Lazer	20,80
53	Laboratório de Bromatologia	163,14
	Ceretas (Centro de Recuperação e Triagem de Animais Silvestres)	495,00
54	Lixeira	7,94
	Total	14.049,60

MAPA DO CÂMPUS DE ARAÇATUBA – FACULDADE DE MEDICINA VETERINÁRIA – ESTRADA GOULART

Área de Terreno: 54.150,17 m² (5,4150 ha)

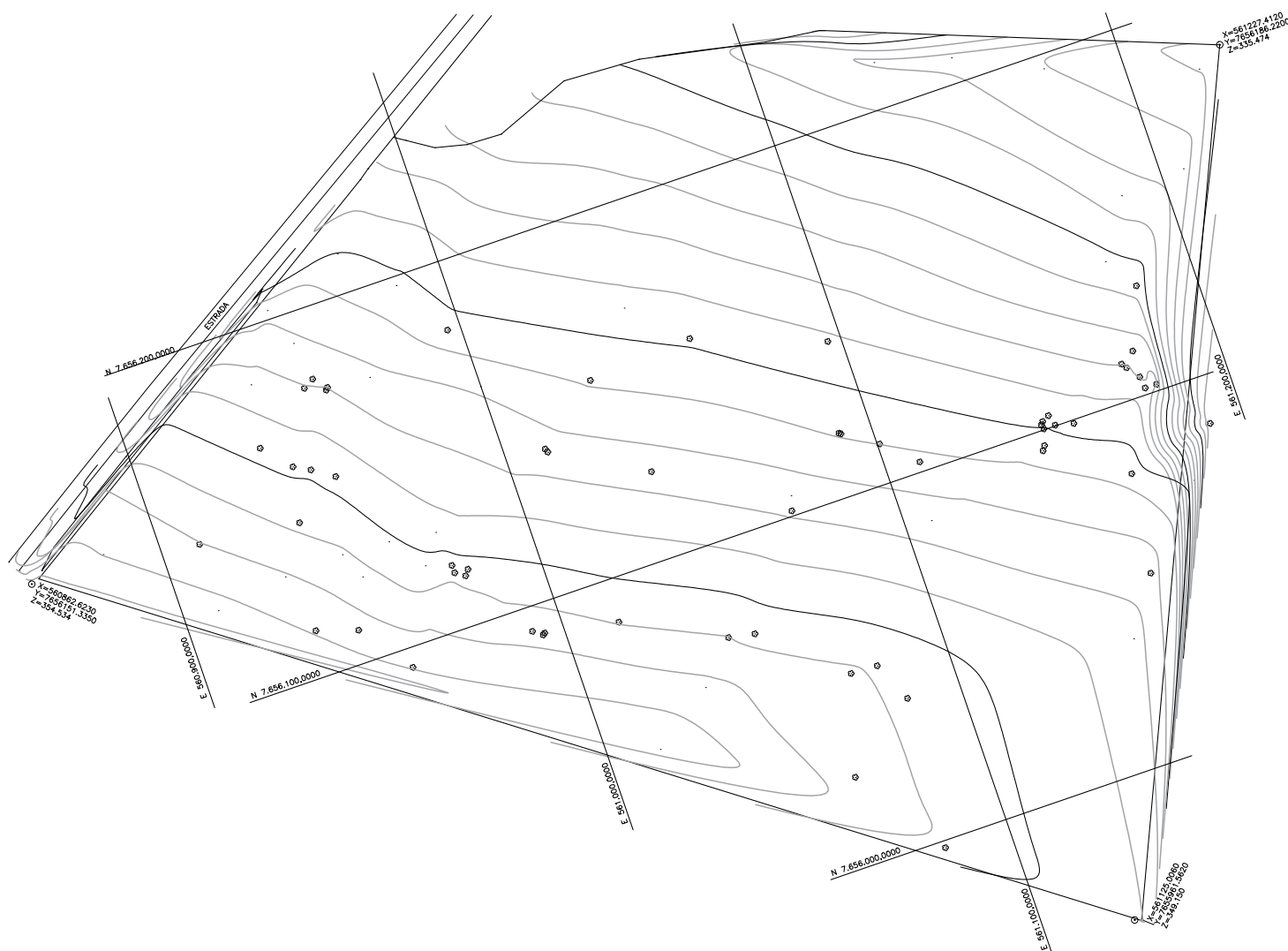

Quadro de Áreas

Descrição	m ²	Perímetro
Área Demarcada	54.150,17	-
Perímetro	-	970,26

MAPA DO CÂMPUS DE ARAÇATUBA - MORADIA ESTUDANTIL

Área de Terreno: 4.862,76 m² (0,4862 ha)

LEGENDA NUMÉRICA DOS PRÉDIOS DO CÂMPUS DE ARAÇATUBA - MORADIA ESTUDANTIL

N° do Prédio	Nome	Área Total (m ²)
1	Moradia Estudantil - Bloco I	456,30
2	Moradia Estudantil - Bloco II	456,30
Total		912,60

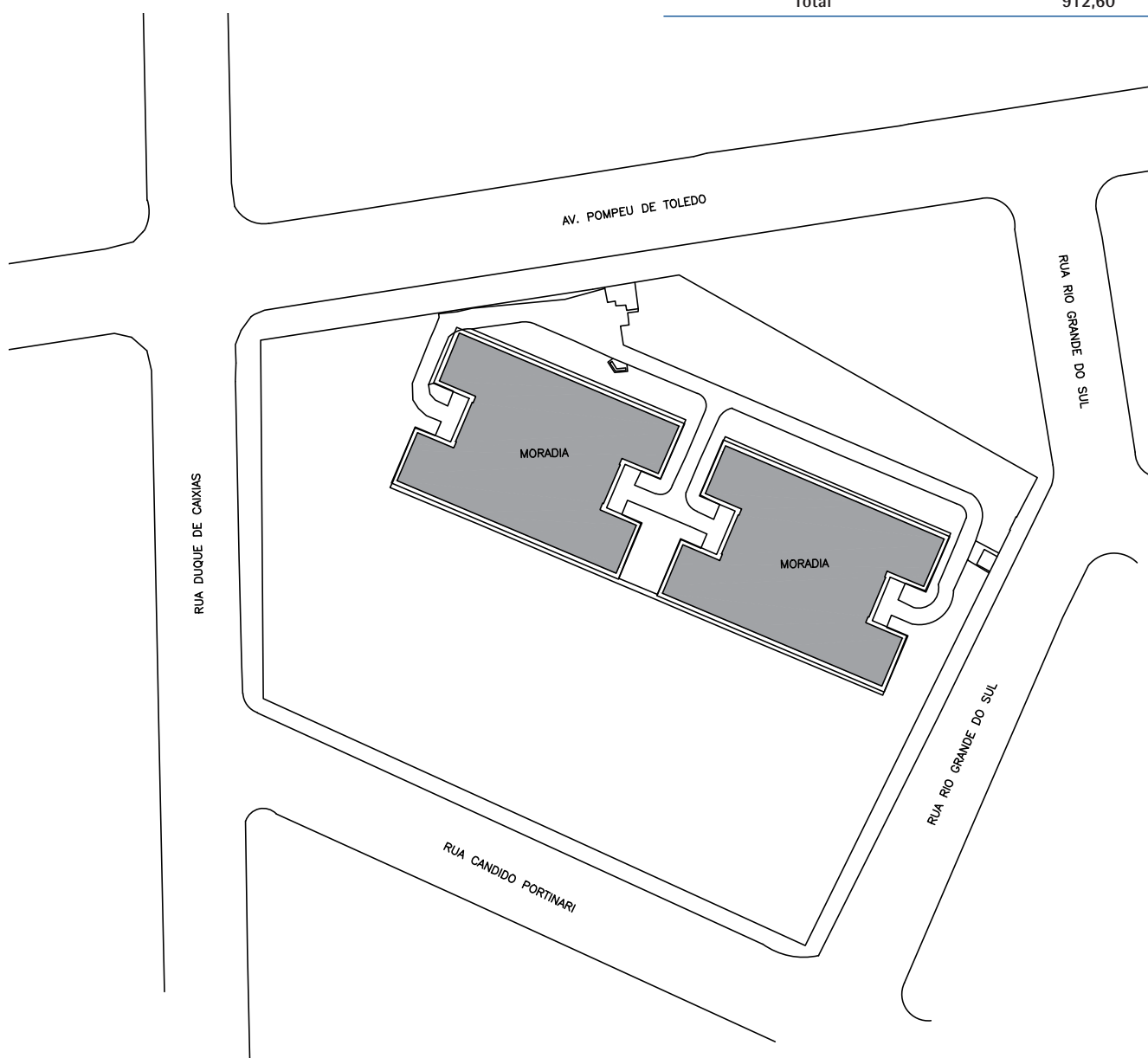

Quadro de Áreas

Descrição	m ²	Perímetro
Área Demarcada	4.862,76	-
Perímetro	-	273,03
Área Construída	912,60	-
Calçada	802,09	-

MAPA DO CÂMPUS DE ARAÇATUBA – FACULDADE DE ODONTOLOGIA – CENTRO URBANO

Área de Terreno: 15.381,26 m² (1,5381 ha)

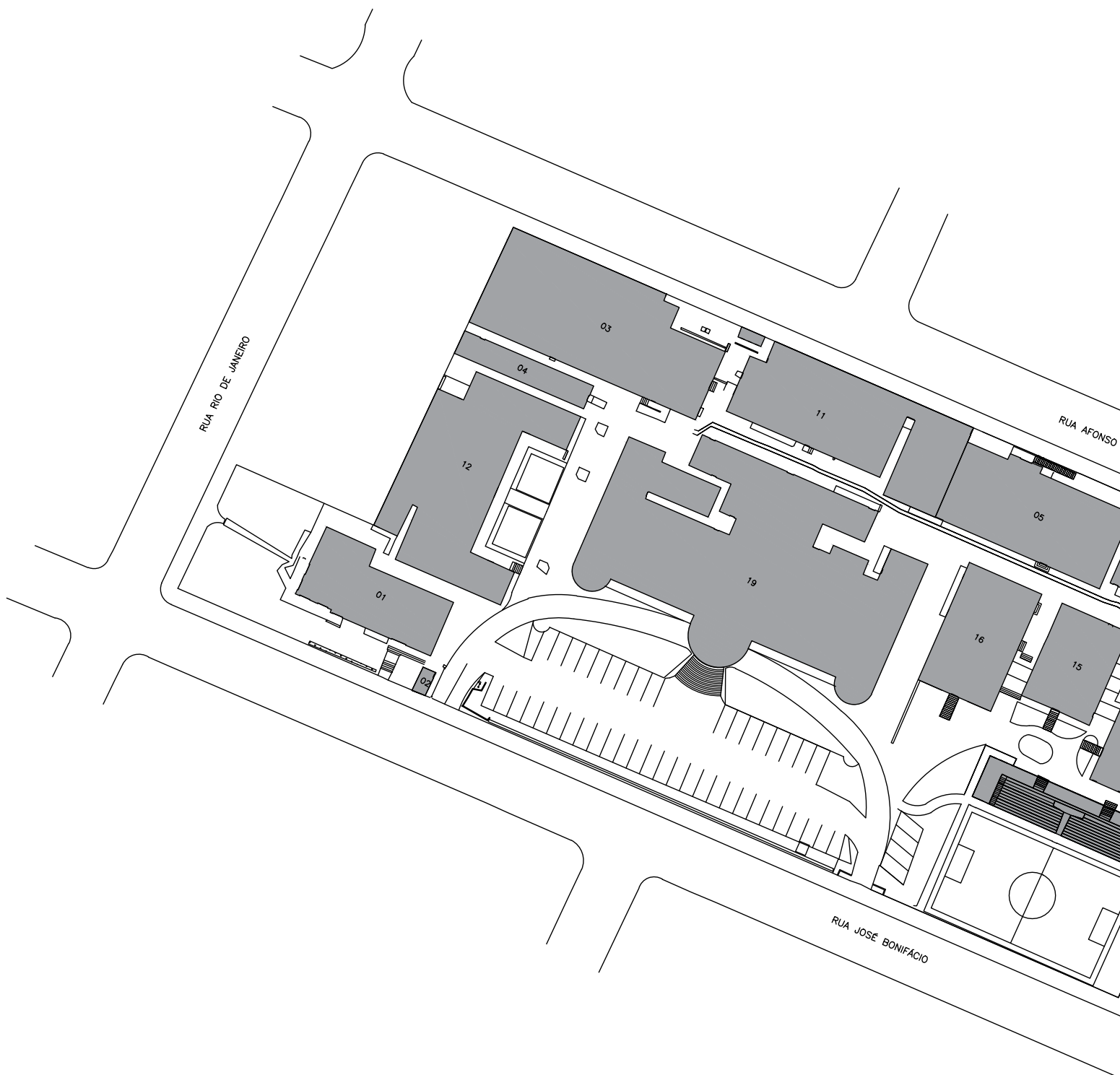

Quadro de Áreas

Descrição	m ²	Perímetro
Área Demarcada	15.381,26	-
Perímetro	-	664,32
Área Construída	8.791,18	-
Calçada	4.731,61	-
Vias Internas Pavimentadas	853,58	-

LEGENDA NUMÉRICA DOS PRÉDIOS DO CÂMPUS DE ARAÇATUBA – FACULDADE DE ODONTOLOGIA – CENTRO URBANO

N° do Prédio	Nome	Área Total (m ²)
1	Diretório Acadêmico	339,27
2	Portaria	11,00
3	Ortodontia	675,34
4	Clínica Infantil	104,92
5	Dentística e Restauradora – A	575,24
	Dentística e Restauradora – B	303,48
6	Seção de Materiais / Santander	250,60
7	Zeladoria / Canil	128,63
8	Casa de Força	20,86
9	Lixeira	10,40
10	ASCA - Associação dos Servidores do Câmpus de Araçatuba	181,95
11	Centro de Oncologia Bucal	428,39
12	Materiais Odontológicos e Prótese	702,97
13	Marcenaria e Manutenção / Depósito	310,40
14	Centro de Convivência Infantil / Patrimônio	560,28
15	Contabilidade	207,87
16	Divisão Técnica Acadêmica	407,94
17	Cirurgia e Clínica Integrada Técnica da Saúde – Pav. Térreo	311,45
	Cirurgia e Clínica Integrada Técnica da Saúde – Subsolo	104,07
18	Quadra Poliesportiva / WC / Vestiários – A	135,61
	Quadra Poliesportiva / WC / Vestiários – B	248,19
19	Sede Administrativa – Pav. Térreo	1.515,60
	Sede Administrativa – Pav. Superior	1.256,72
Total		8.791,18



MAPA DO CÂMPUS DE ARAÇATUBA - FACULDADE DE ODONTOLOGIA - RONDON

Área de Terreno: 149.857,74 m² (14,9857 ha)

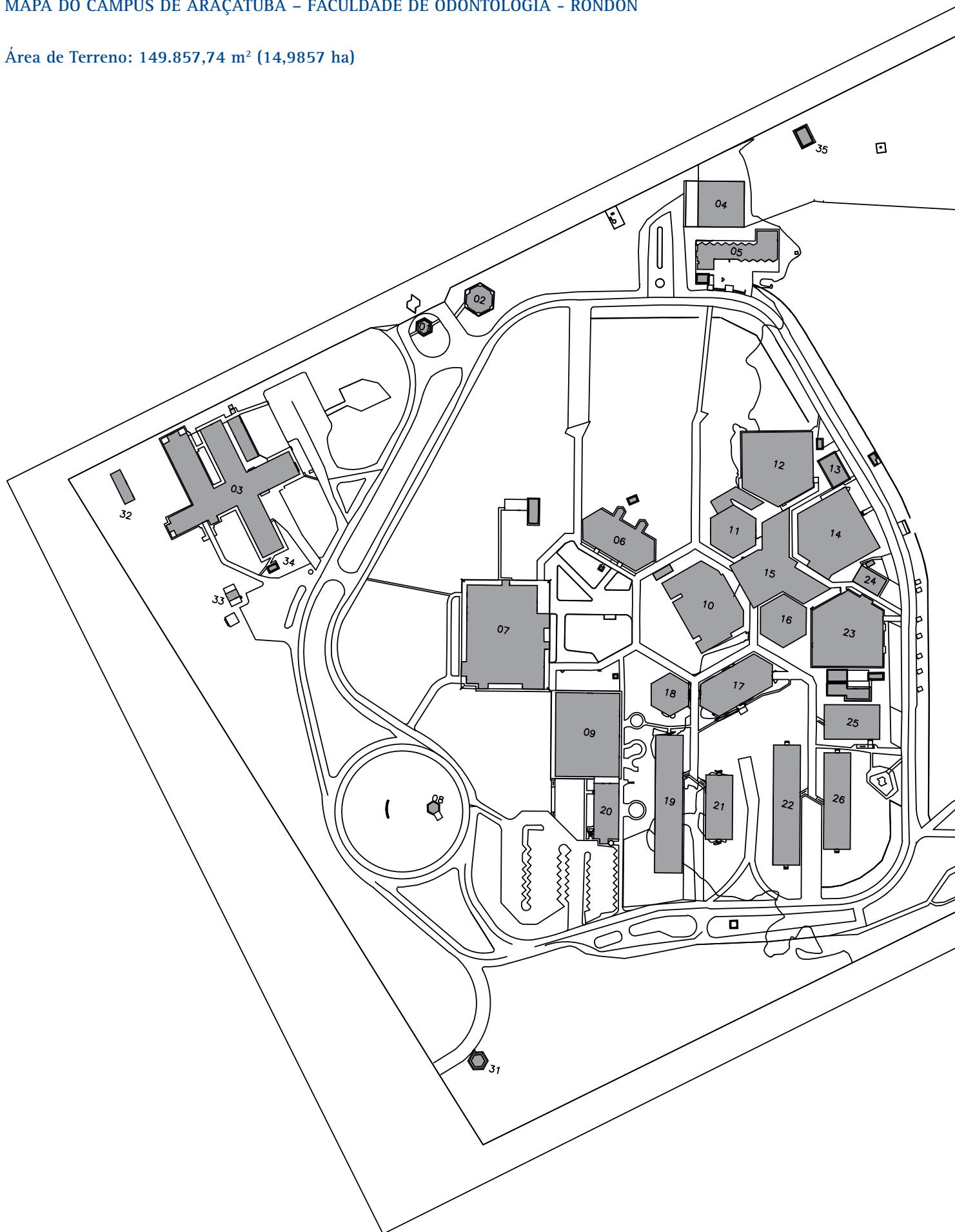

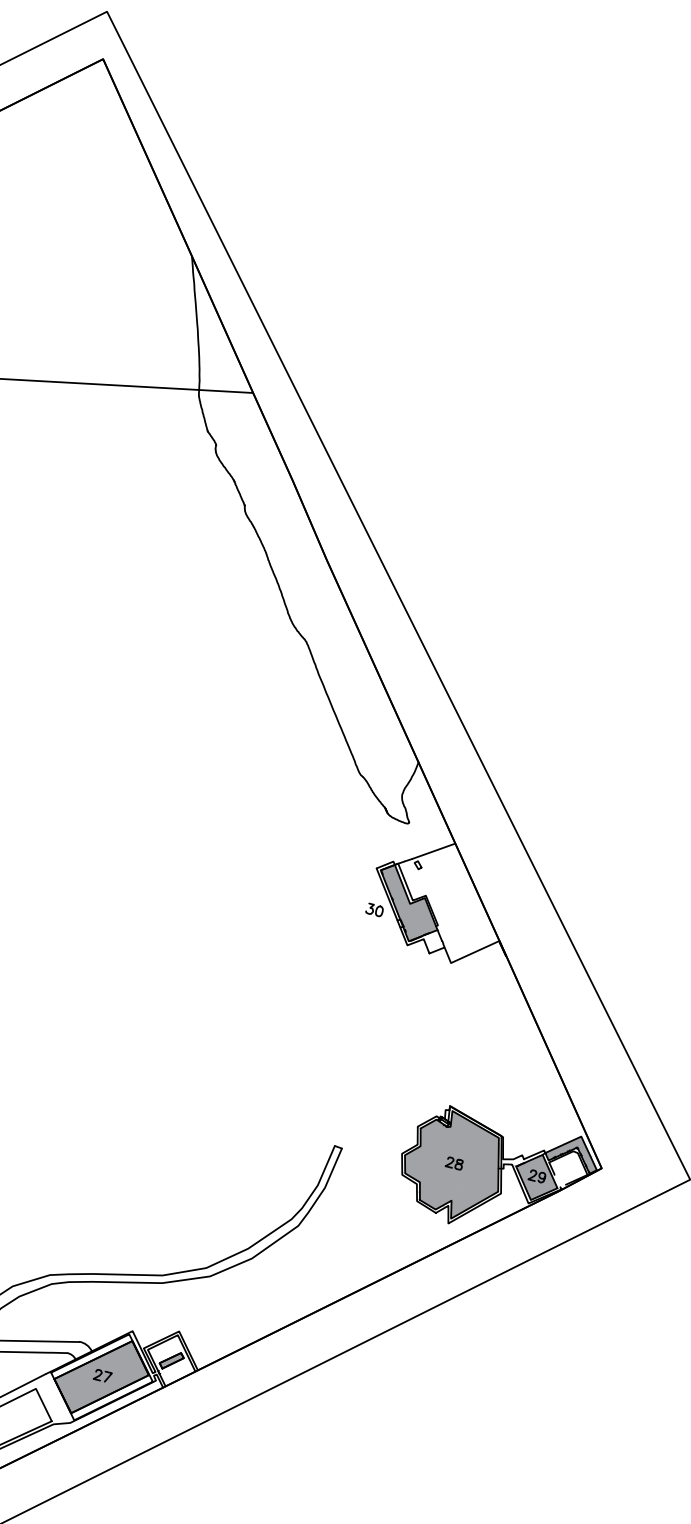

**LEGENDA NUMÉRICA DOS PRÉDIOS DO CÂMPUS DE ARAÇATUBA
- FACULDADE DE ODONTOLOGIA - RONDON**

Nº do Prédio	Nome	Área do Prédio (m ²)
1	Central de Salas de Aulas	1.267,90
2	Macacário e Canil	281,27
3	Laboratório de Aulas Práticas	457,48
4	Alojamento Funcionários e Banco Santander	94,65
5	Sala de Docentes - A	97,65
6	Biblioteca	1.435,61
7	Sala de Armários	107,80
8	Garagem	328,44
9	Apoio (DACA)	13,80
10	Cantina e Lavanderia	434,17
11	Centro de Assistência Odontológica à Excepcionais	1.586,67
12	Departamento de Fisiologia	667,76
13	Departamento de Histologia	453,05
14	Departamento de Patologia	565,94
15	Laboratório Multidisciplinar	479,60
16	Portaria	22,61
17	Coelheiro	135,26
18	Laboratório de Informática e SAEPE	196,45
19	Biotérios	529,39
20	Laboratório de Estomatologia	303,34
21	Laboratório de Anatomia	340,22
22	Esterilização	306,18
23	Consultórios	542,80
24	Clínica - 1	824,63
25	Clínica - 3	824,62
26	Clínica - 4	820,46
27	Clínica - 2	840,19
28	Triagem	808,72
29	Compressor (CAOE)	8,00
30	Casa de Força (CAOE)	67,68
31	Caixa d'Água (CAOE)	21,16
32	Reservatório de Água (CAOE)	23,50
33	Caixa d'água Elevada (Rotatória)	21,37
34	Alojamento de Funcionários	21,37
35	Casa de Força (Anatomia)	88,05
36	Compressor - Ar-Condicionado (Clínica 3)	102,25
37	Casa de Força - Ar-Condicionado (Biblioteca)	101,92
38	Depósito (Fundo da Garagem)	34,07
Total		15.256,03

Quadro de Áreas

Descrição	m ²	Perímetro
Área Demarcada	149.857,74	-
Perímetro	-	1.563,22
Área Construída	15.256,03	-
Calçada	4.715,60	-
Vias Internas Pavimentadas	16.148,25	-

MAPA DO CÂMPUS DE ARARAQUARA – FACULDADE DE CIÊNCIAS FARMACÊUTICAS E FACULDADE DE CIÊNCIAS E LETRAS

Área de Terreno: 346.158,62 m² (34,6158 ha)

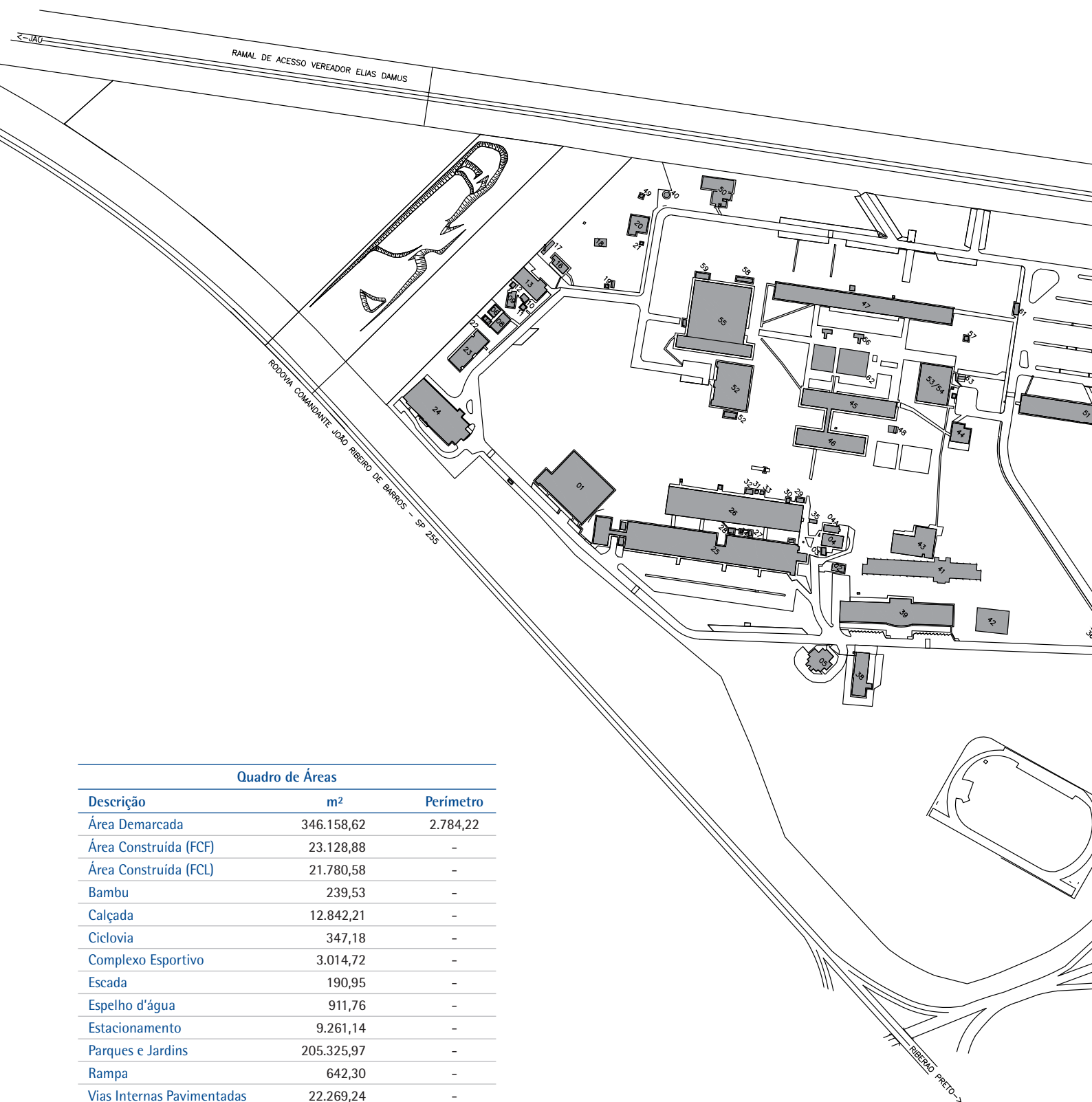

Quadro de Áreas

Descrição	m ²	Perímetro
Área Demarcada	346.158,62	2.784,22
Área Construída (FCF)	23.128,88	-
Área Construída (FCL)	21.780,58	-
Bambu	239,53	-
Calçada	12.842,21	-
Ciclovía	347,18	-
Complexo Esportivo	3.014,72	-
Escada	190,95	-
Espelho d'água	911,76	-
Estacionamento	9.261,14	-
Parques e Jardins	205.325,97	-
Rampa	642,30	-
Vias Internas Pavimentadas	22.269,24	-

**LEGENDA NUMÉRICA DOS PRÉDIOS DO CÂMPUS DE
ARARAQUARA – FACULDADE DE CIÊNCIAS E LETRAS**

N° do Prédio	Nome	Área Construída (m²)
43	Setor de Manutenção / Jardim	610,39
44	Cantina	228,58
45	Bloco 1 - Sala de Aula - Pav. Térreo	1.154,14
	Bloco 1 - Sala de Aula - Pav. Superior	944,93
46	Bloco 2 - Sala de Aula - Pav. Térreo	661,52
	Bloco 2 - Sala de Aula - Pav. Superior	494,70
47	Diretoria / Departamento - Pav. Térreo	2.007,30
	Diretoria / Departamento - Pav. Superior	1.726,36
48	Cabine de Média Tensão	39,71
49	Estação Meteorológica	7,62
50	ADUNESP - Administração	136,52
	ADUNESP - Salão de Festa	216,70
51	Administração	1.652,34
52	Núcleo de Estudos	948,49
	Cabine de Força	42,31
53	Refeitório Universitário	840,61
	Caldeira	2,42
54	Bancos - Prédio 1	278,68
	Bancos - Prédio 2	148,64
55	Biblioteca / STI - Pav. Térreo	3.270,19
	Biblioteca / STI - Pav. Superior	2.979,83
56	Anfiteatro / Subsolo	2.943,18
57	Casa de Bombas / Poço Artesiano	12,06
58	Casa de Máquinas (Ar-Condicionado) / Dep.	38,00
59	Cab. de Média Tensão / Biblioteca	51,48
60	Garagem	222,71
61	Parada de Ônibus	36,10
62	Caixa d'água	85,07
63	Gás	-
Total		21.780,58

**LEGENDA NUMÉRICA DOS PRÉDIOS DO CÂMPUS DE
ARARAQUARA – FACULDADE DE CIÊNCIAS FARMACÊUTICAS**

N° do Prédio	Nome	Área Construída (m²)
1	Biblioteca / STI	1.813,30
	Casa do Nobreak / Transformador	59,89
2	Cantina	60,92
3	Casa Alta Tensão (Manutenção)	22,20
4	Seção de Conservação e Manutenção	200,05
4A	Lavanderia e Vidraria	72,55
5	Unisoja	267,88
6	Abrigo de Patos	53,49
7	Depósito do Insetário	32,84
8	Insetário de Triatominae	130,35
9	Setor Incineração	81,67
10	Casa Equip. Ar-Condicionado	23,40
11	Casa de Gerador	11,56
12	Galinheiro	13,07
13	Biotério de Ratos	272,40
14	Portaria	17,74
15	Vestiário	85,34
16	Lab. Horto de Plantas Medicinais e Tóxicas	99,84
17	Cobertura de Compostagem (Horto)	42,44
18	Estufa Vagão (Horto)	65,00
19	Controlador de Irrigação	26,95
20	Casa Germinatória	203,58
21	Casa Gerador Horto	6,02
22	Caixa d'água (Canil)	9,62
23	Canil	461,58
24	Almoxarifado/Gráfica	1.353,12
25	FCF Prédio 1 - Pav. Térreo	4.442,00
	FCF Prédio 1 - Pav. Superior	3.481,94
26	FCF Prédio 2 - Pav. Térreo	2.429,62
	FCF Prédio 2 - Pav. Superior	2.300,00
26A	Gás	-
27	Abrigo Vácuo / Ar-Comprimido / GLP	10,28
28	Abrigo Vácuo / Ar-Comprimido / GLP	10,15
29	Ar-Condicionado (Biotério)	21,00
30	Casa de Gerador 1	8,88
31	Casa de Gerador 2	7,53
32	Casa de Gerador 3	22,15
33	Casa de Bomba de Vácuo	9,51
34	Abrigo sem Uso	3,68
35	Depósito (Manutenção)	18,60
36	Casa de Alta Tensão	39,82
37	Parada de Ônibus	6,19
38	Centro de Pesquisa e D. Q. Cachaça / Casa de Força	423,60
39	Administração	1.285,72
	Casa de Força	2,81
40	Caixa d'água - FCF	34,99
41	D.A.C. - Depto de Análises Clínicas - Pav. Térreo	1.344,00
	D.A.C. - Depto de Análises Clínicas - Pav. Superior	1.232,00
42	Núcleo de Proteômica	507,61
Total		23.128,88

MAPA DO CÂMPUS DE ARARAQUARA – FACULDADE DE CIÊNCIAS E LETRAS – CHÁCARA SAFFIOTI

Área de Terreno: 12.053,97 m² (1,2053 ha)

LEGENDA NUMÉRICA DOS PRÉDIOS DO CÂMPUS DE ARARAQUARA – FACULDADE DE CIÊNCIAS E LETRAS – CHÁCARA SAFFIOTI

Nº do Prédio	Nome	Área Construída (m ²)
1	Casa do Caseiro	98,14
2	Prédio Química	99,27
3	Casa do Caseiro (Cobertura)	7,84
4	Casa Principal – 1º Pav.	355,20
	Casa Principal – 1º Pav.	216,33
5	Banheiros	24,97
6	Sala de Sociologia	55,41
7	Vagão / Depósito	24,81
Total		881,97

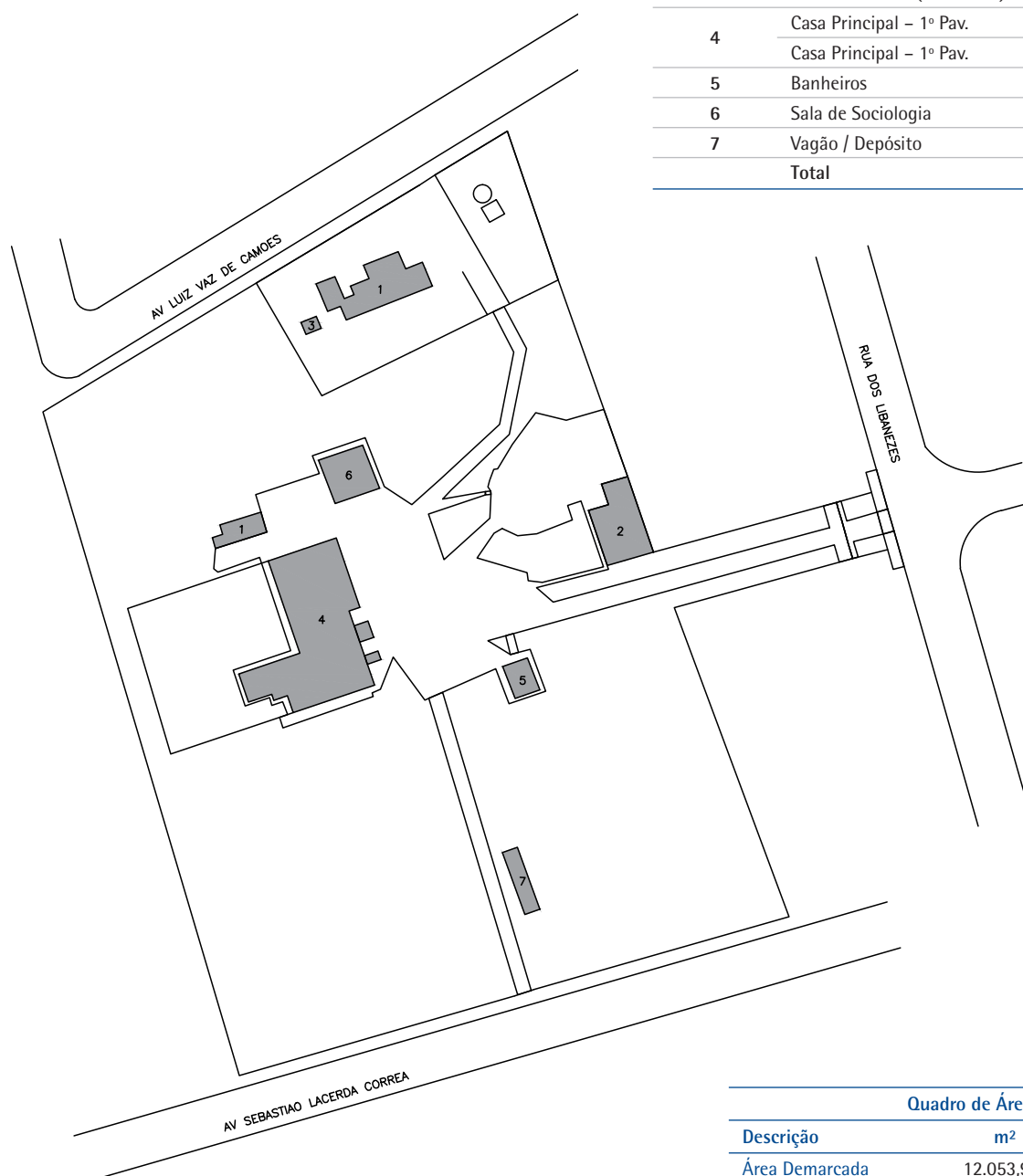

Quadro de Áreas

Descrição	m ²	Perímetro
Área Demarcada	12.053,97	505,64
Área Construída	881,97	-
Calçada (Cimento)	1.705,30	-
Escada	10,79	-
Parques e Jardins	9.550,05	-
Espelho d'água	138,25	-
Rampa	12,10	-

MAPA DO CÂMPUS DE ARARAQUARA – FACULDADE DE CIÊNCIAS E LETRAS – MORADIA ESTUDANTIL

Área de Terreno: 6.083,05 m² (0,6083 ha)

LEGENDA NUMÉRICA DOS PRÉDIOS DO CÂMPUS DE ARARAQUARA – FACULDADE DE CIÊNCIAS E LETRAS – MORADIA ESTUDANTIL

N° do Prédio	Nome	Área Construída (m ²)
1	Guarita	6,02
2	Moradia Bloco "Alfa"	402,59
3	Moradia Bloco "Beta"	402,59
4	Moradia Bloco "Gama"	402,59
5	Moradia Bloco "Delta"	402,59
Total		1.616,38

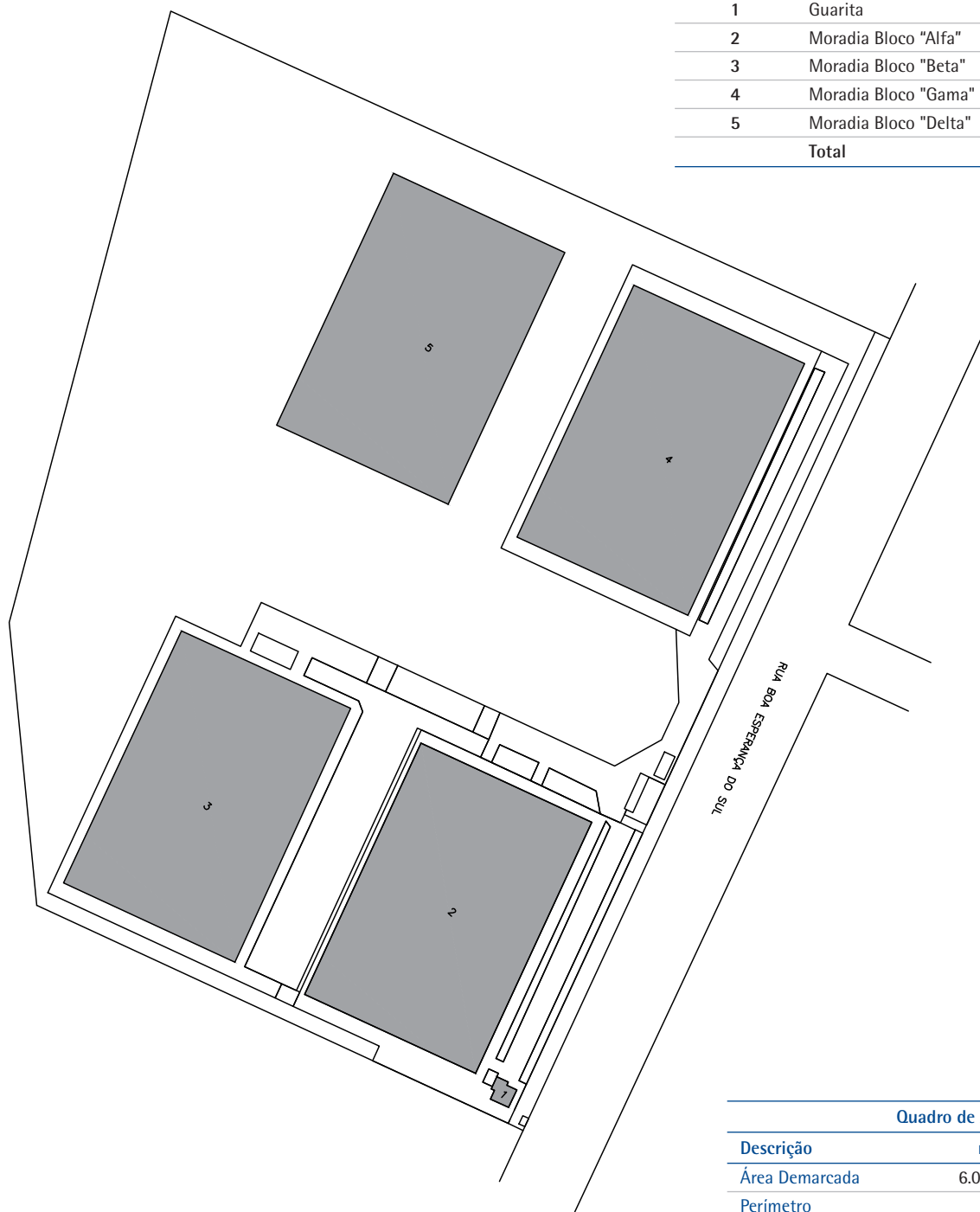

Quadro de Áreas

Descrição	m ²	Perímetro
Área Demarcada	6.083,05	-
Perímetro	-	311,85
Área Construída	1.616,38	-
Calçada (Cimento)	903,01	-
Escada	16,15	-
Parques e Jardins	3.071,78	-
Rampa	0,61	-

MAPA DO CÂMPUS DE ARARAQUARA – FACULDADE DE ODONTOLOGIA

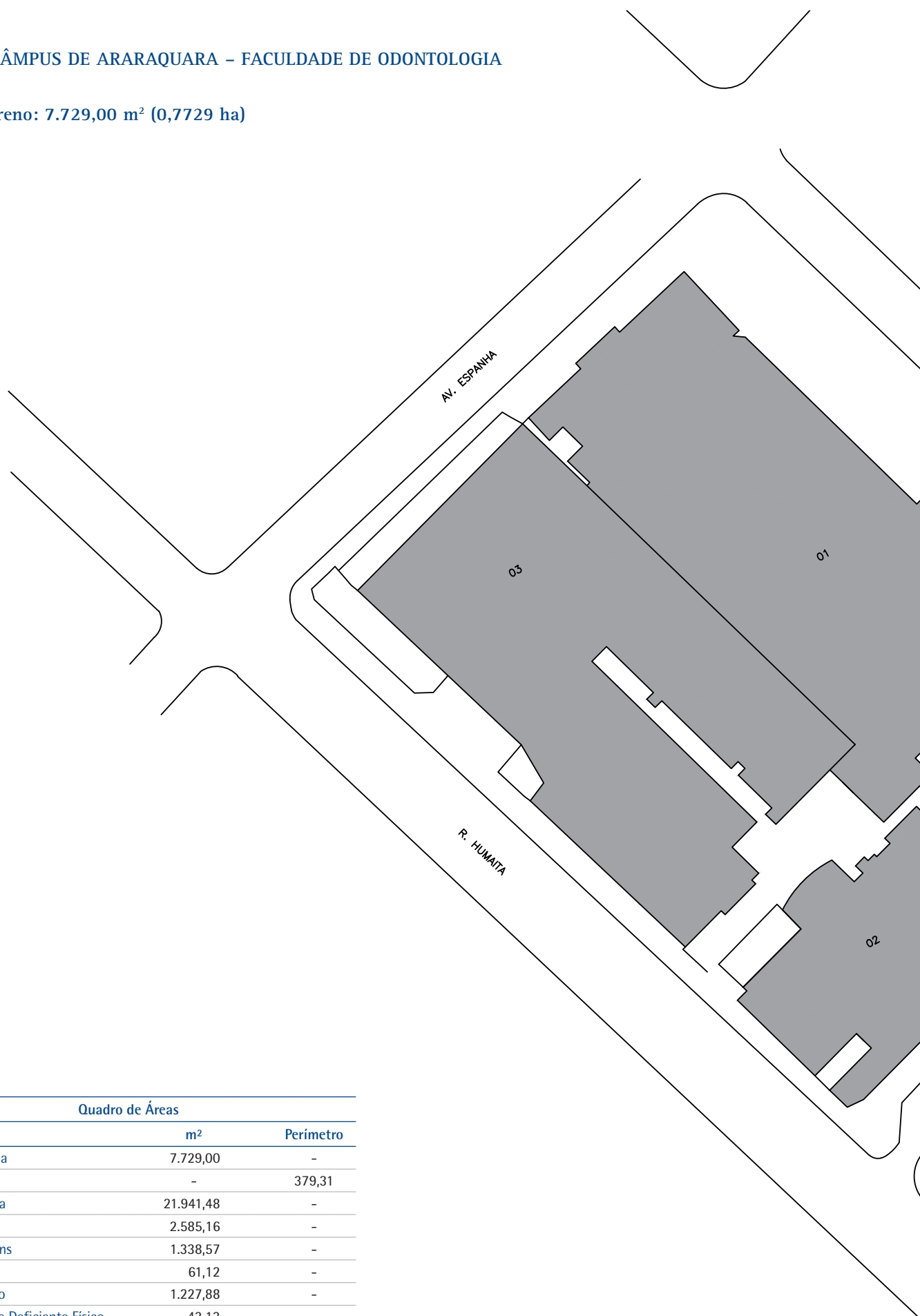
Área de Terreno: 7.729,00 m² (0,7729 ha)

Quadro de Áreas

Descrição	m ²	Perímetro
Área Demarcada	7.729,00	-
Perímetro	-	379,31
Área Construída	21.941,48	-
Calçada	2.585,16	-
Parques e Jardins	1.338,57	-
Rampa	61,12	-
Estacionamento	1.227,88	-
Estacionamento Deficiente Físico	43,13	-
Estacionamento Ambulância	27,76	-

LEGENDA NUMÉRICA DOS PRÉDIOS DO CÂMPUS DE ARARAQUARA –
FACULDADE DE ODONTOLOGIA

N° do Prédio	Nome	Área Construída (m²)
1	Farmácia / Refeitório – Térreo	2.757,64
	Farmácia / Refeitório – Superior (Hemonúcleo)	45,00
	Farmácia / Refeitório – Superior (Farmácia Escola)	114,28
	Farmácia / Refeitório – Superior (Secretaria)	55,00
	Farmácia / Refeitório – Superior (Imunologia)	287,62
	Farmácia / Refeitório – Superior (Hematologia)	44,68
	Farmácia / Refeitório – Superior (Citologia)	40,58
	Farmácia / Refeitório – Superior (Refeitório)	210,37
2	Biotério / Anexos – Térreo	727,87
	Biotério / Anexos – Subsolo	253,16
	Biotério / Anexos – 1º Pavimento	683,13
	Biotério / Anexos – 2º Pavimento	683,13
	Biotério / Anexos – 3º Pavimento	175,91
3	Odontologia / Anexos – Subsolo	1.035,48
	Odontologia / Anexos – Pavimento Térreo	3.365,03
	Odontologia / Anexos – 1º Pavimento	1.785,50
	Odontologia / Anexos – 2º Pavimento	1.785,50
	Odontologia / Anexos – 3º Pavimento	1.785,50
	Odontologia / Anexos – 4º Pavimento	1.785,50
	Odontologia / Anexos – 5º Pavimento	1.785,50
	Odontologia / Anexos – 6º Pavimento	1.785,50
Odontologia / Anexos – 7º Pavimento	749,60	
Total		21.941,48

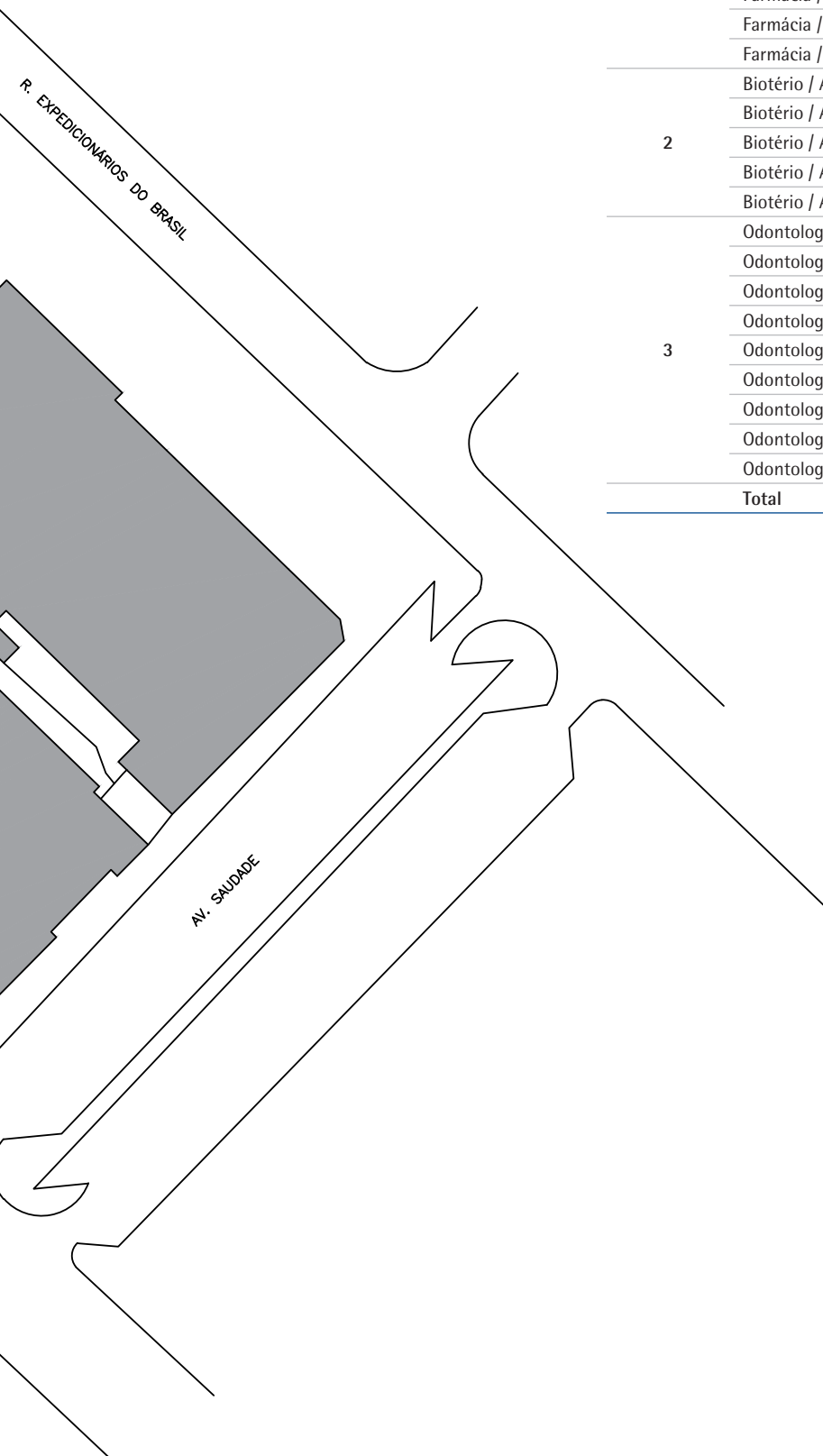

MAPA DO CÂMPUS DE ARARAQUARA – INSTITUTO DE QUÍMICA

Área de Terreno: 37.450,34 m² (3,7450 ha)



Quadro de Áreas

Descrição	m ²	Perímetro
Área Demarcada	37.450,34	-
Perímetro	-	958,91
Área Construída	20.372,66	-
Bicicletário	2,41	-
Calçada	5.319,78	-
Escada	4,90	-
Parques e Jardins	13.159,80	-
Rampa	21,81	-
Vias Internas Pavimentadas	2.704,95	-

LEGENDA NUMÉRICA DOS PRÉDIOS DO CÂMPUS DE ARARAQUARA – INSTITUTO DE QUÍMICA

N° do Prédio	Nome	Área Construída (m ²)
1	Laboratórios Dids. Multidisciplinares – Bloco I	834,27
2	Seção de Apoio Técnico e CEMPEQC	949,48
3	Restaurante Universitário e Diretório "CCE"	419,90
4	Depósito de Drogas	111,16
5	Almoxarifado, Serviços de Const. Manutenção e Ofic. Vidraria	203,40
6	Labs. Mineralogia, Física, Did. Inf. e Posto Fapesp	521,77
7	Portaria – Pav. Térreo	26,97
	Portaria – Pav. Superior	26,97
8	Prédio da Extratoteca – Pav. Térreo	168,19
	Prédio da Extratoteca – Pav. Superior	168,19
	Prédio da Extratoteca – Cabine de Força	1,77
9	Depto. e Labs de Química Inorgânica – Pav. Térreo	599,06
	Depto. e Labs de Química Inorgânica – Pav. Superior	599,06
10	Depto. e Labs. de Química Analítica – Pav. Térreo	589,25
	Depto. e Labs. de Química Analítica – Pav. Superior	591,41
	Depto. e Labs. de Química Analítica – Gás/Compressor	3,74
11	Laboratório Multiusuário II – Pav. Térreo	627,44
	Laboratório Multiusuário II – 1º Pavimento	618,52
	Laboratório Multiusuário II – 2º Pavimento	279,74
12	Prédio IQ – Instituto de Química – Pav. Térreo	3.401,56
	Prédio IQ – Instituto de Química – 1º Pavimento	1.780,42
	Prédio IQ – Instituto de Química – 2º Pavimento	607,35
	Prédio IQ – Instituto de Química – 3º Pavimento	152,45
13	Fisicoquímica – Pav. Térreo	468,45
	Fisicoquímica – Pav. Superior	459,78
14	Estacionamento Coberto	100,32
15	Estufa	56,88
16	Sala dos Motoristas	27,44
17	Cozinha Comunitária	67,45
18	Quadra Esportiva	1.076,24
19	Biblioteca	1.638,28
20	Laboratórios Dids. Multidisciplinares – Bloco II	809,34
21	Ressonância	97,34
22	NDCON – Pav. Térreo	164,70
	NDCON – Pav. Superior	182,63
Centro de Ciências	Bloco III	417,54
	Bloco II	310,43
	Bloco I	301,43
	Administração / Cobrário	254,28
	BIOEN	658,06
Total		20.372,66

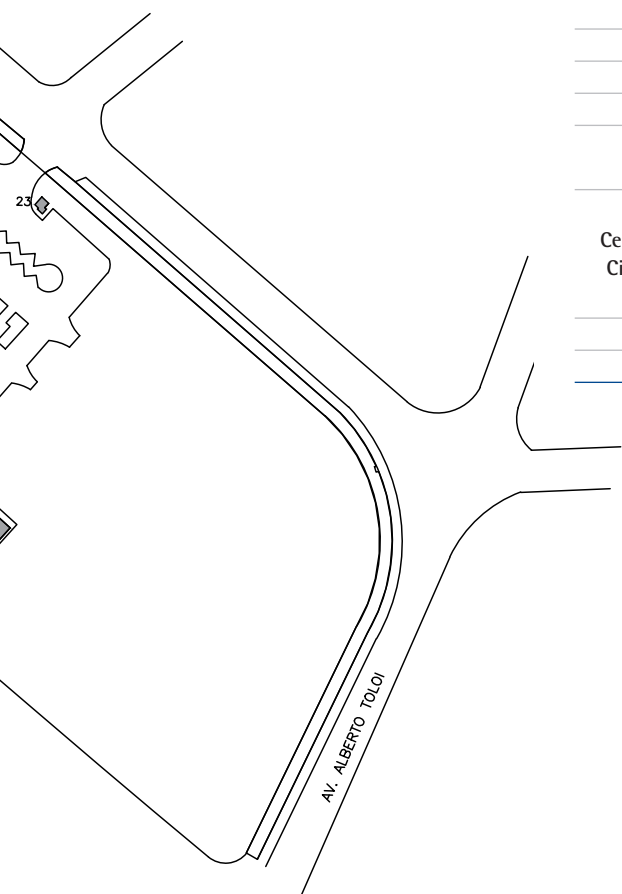

MAPA DO CÂMPUS DE ASSIS – FACULDADE DE CIÊNCIAS E LETRAS

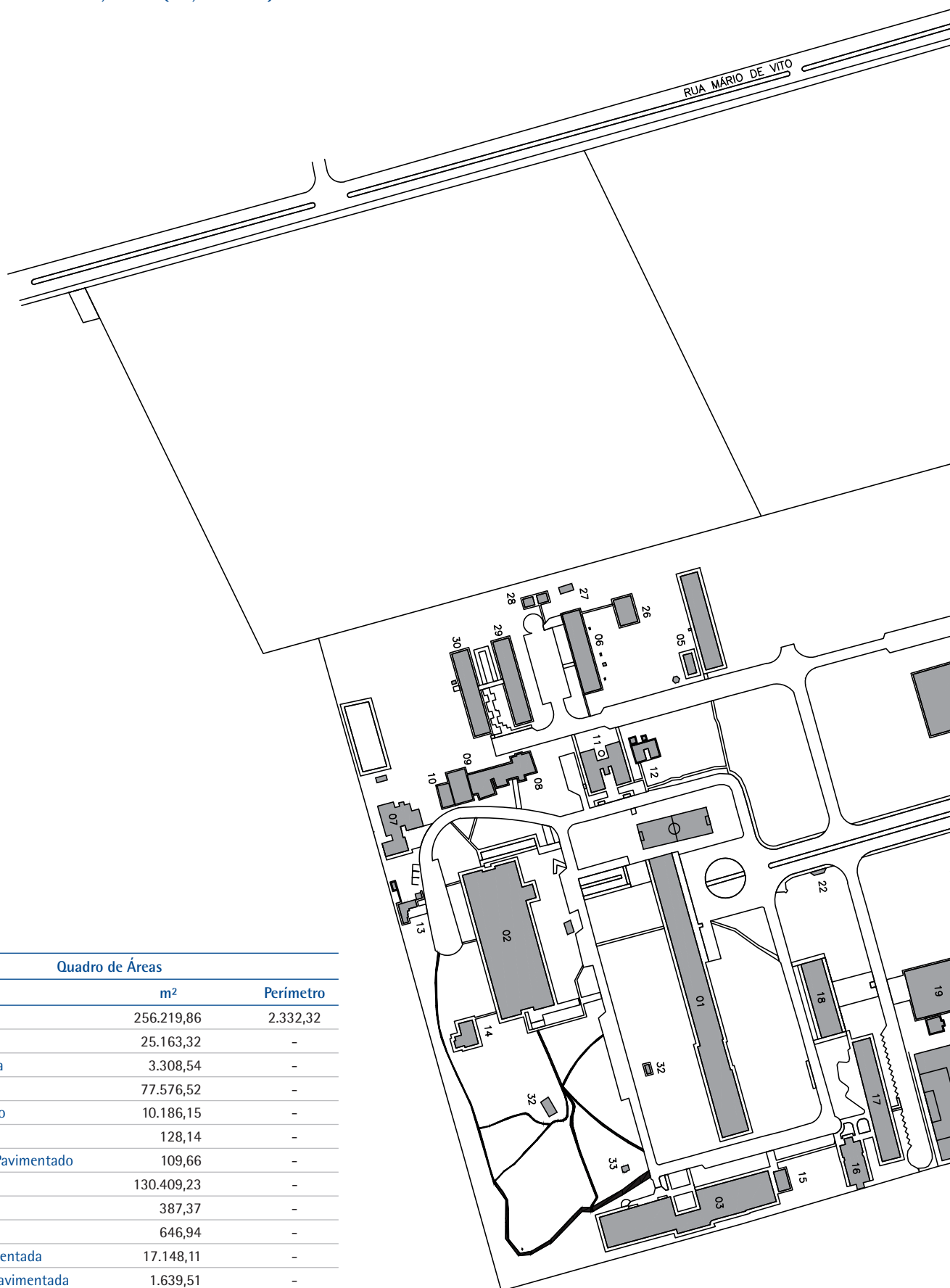
Área de Terreno: 256.219,86 m² (25,6220 ha)

Quadro de Áreas

Descrição	m ²	Perímetro
Área Demarcada	256.219,86	2.332,32
Área Construída	25.163,32	-
Área de Cobertura	3.308,54	-
Bosque	77.576,52	-
Calçada - Cimento	10.186,15	-
Escada	128,14	-
Estacionamento Pavimentado	109,66	-
Parques e Jardins	130.409,23	-
Rampa	387,37	-
Trilha	646,94	-
Via Interna Pavimentada	17.148,11	-
Via Interna não Pavimentada	1.639,51	-

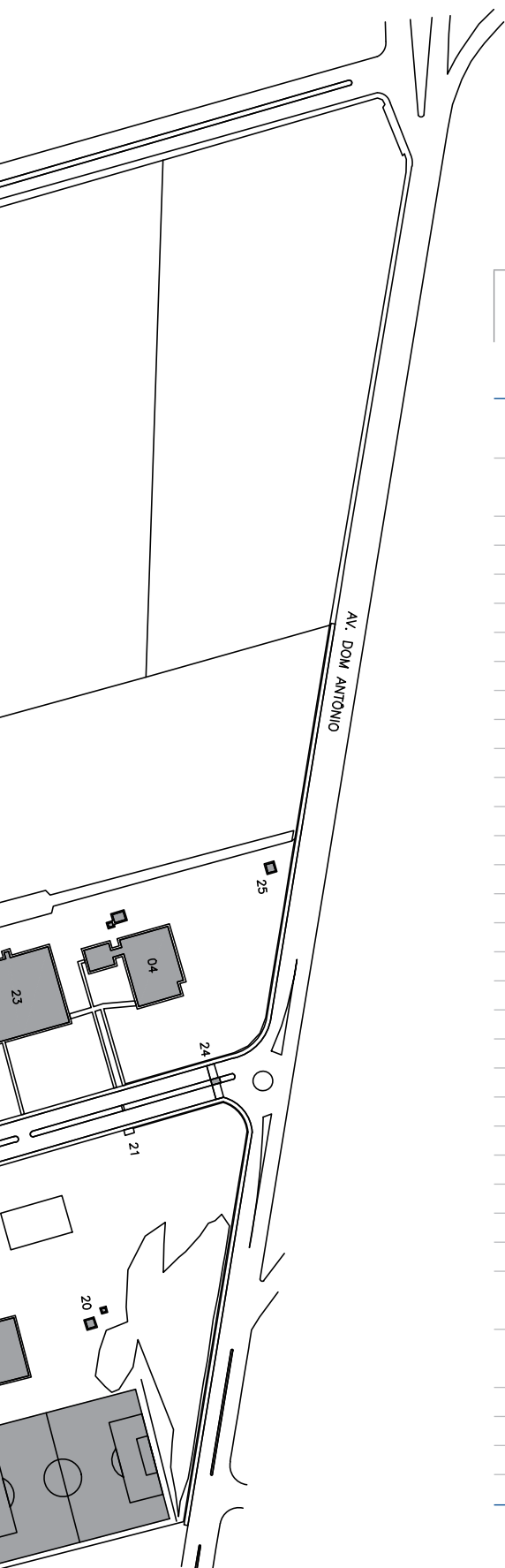

LEGENDA NUMÉRICA DOS PRÉDIOS DO CÂMPUS DE ASSIS – FACULDADE DE CIÊNCIAS E LETRAS

N° do Prédio	Nome	Área do Prédio (m²)
1	Salas de Aula e Administração Geral - Térreo	2.713,40
	Salas de Aula e Administração Geral - Pav. Superior	2.498,51
2	Biblioteca e Cabine de Força - Térreo	2.989,01
	Biblioteca e Cabine de Força - Pav. Superior / Mezanino	2.954,62
3	Administração / Cozinha e Restaurante Universitário	2.768,61
4	CPPA (Centro de Pesquisa e Psicologia Aplicada)	924,24
5	Departamento de Letras Modernas / Cabine Elétrica e Quiosque	667,26
6	Laboratórios	582,50
7	Manutenção / Depósito e Marcenaria	564,48
8	Laboratórios	117,18
9	Garagem	150,00
10	Centro de Convivência Infantil - CCI	187,92
11	Ciências Biológicas - Térreo e Pav. Superior	948,68
12	Laboratório de Biologia Geral / Gerador e Depósito	142,36
13	Biotério	128,95
14	CEDAP	172,01
15	Agência Bancária Santander	83,49
16	Anfiteatro	230,30
17	Central de Salas de Aula	754,81
18	Departamento de História	586,71
19	Ginásio de Esportes e Sanitários	824,27
20	Quiosque e Banheiro	21,22
21	Ponto de Ônibus	8,15
22	Ponto de Ônibus	18,44
23	Centro de Documentação e Apoio a Pesquisa	1.667,31
24	Portaria Principal	9,95
25	Cabine de Energia	16,88
26	Laboratório de Aquática	163,25
27	Estufa	32,39
28	Laboratório e Depósito de Produtos Químicos	59,08
29	Laboratórios Didáticos e Salas de Aula - Térreo	433,90
	Laboratórios Didáticos e Salas de Aula - Pav. Superior	521,13
30	Salas de Aula e Laboratórios de Biotecnologia - Térreo	486,53
	Salas de Aula e Laboratórios de Biotecnologia - Pav. Superior	644,35
31	Churrasqueira e Banheiro	64,08
32	Casa de Bombas	13,51
33	Cabine de Força	13,84
Total		25.163,32

MAPA DO CÂMPUS DE BAURU

Área de Terreno: 4.149.986,00 m² (414,9986 ha)

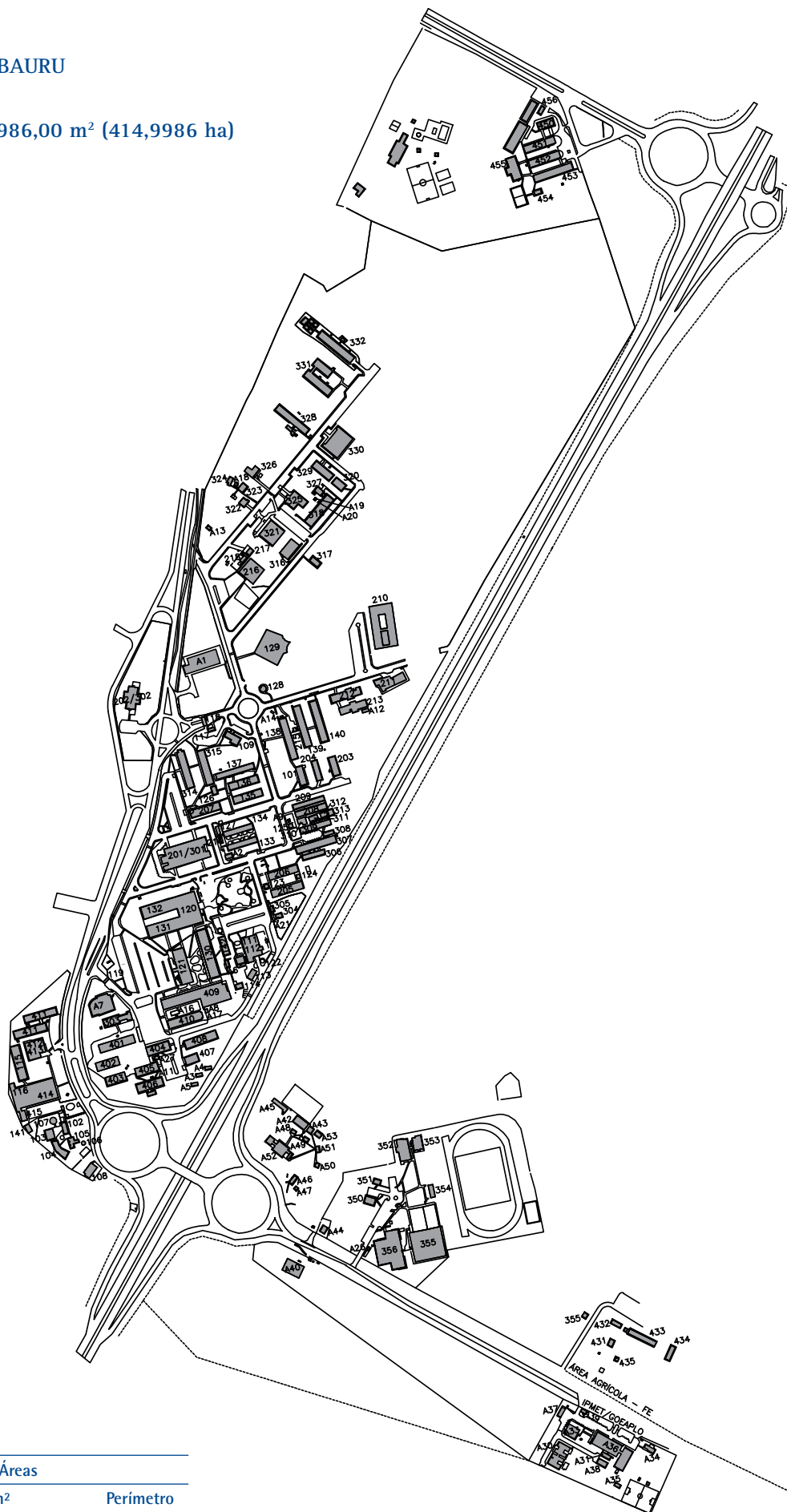

Quadro de Áreas		
Descrição	m ²	Perímetro
Área Demarcada	4.149.986,00	-
Área Construída	71.238,83	-

LEGENDA NUMÉRICA DOS PRÉDIOS DO CÂMPUS DE BAURU

Administração Geral		
Nº do Prédio	Nome	Área do Prédio (m²)
101	Administração Geral	276,27
102	Administração CCI	103,82
103	Refeitório CCI	173,74
104	Salas de Aula	231,65
105	Bercário CCI	129,48
106	Tanque de Areia	-
107	Quiosque CCI	72,00
108	UNAMOS	227,55
109	Seção de Comunicação - Protocolo	240,67
110	Diretoria de Serviço - Seção Cons. Manutenção	126,70
111	Seção Ativ. Aux. - AJD - Refeitório	328,30
112	Garagem - Subfrota - Jardinagem	404,65
113	Barracão Depósito - SCM	199,95
114	Departamento Zeladoria - Empreiteira Limpeza	70,00
115	Marcenaria - S.O.M.	564,36
116	Serralheria - S.O.M.	526,51
117	Central de Atendimento e Informações	37,35
118	Guarita de Entrada I - Principal	77,00
119	Guarita de Entrada II - FEB	34,15
120	Biblioteca	1.609,28
121	Cantina - Restaurante - Sanitários	977,96
122	Quiosque DSAA	22,98
123	Sanitários Públicos - Departamento C. Humanas	33,35
124	Sanitários Públicos - NEPE / Com. Social	36,11
125	Sanitários Públicos - Laboratórios Física e Química	33,35
126	Sanitários Públicos - DAUP / Salas 50	80,80
127	Central de Fotocópias	62,48
128	Quiosque - Lanchonete	96,15
129	Anfiteatro "Guilhermano"	1.846,52
130	Salas de Aula nº 01 a 06	1.359,49
131	Salas de Aula nº 07 a 13	1.472,45
132	Salas de Aula nº 14 a 20	1.472,45
133	Salas de Aula nº 42 a 45	366,80
134	Salas de Aula nº 46 a 50	366,80
135	Salas de Aula nº 51 a 54	468,68
136	Salas de Aula nº 55 a 58	468,68
137	Salas de Aula nº 59 a 64	481,79
138	Central Salas de Aula nº 65 a 69 (1º Bloco)	667,25
139	Central Salas de Aula nº 70 a 78 (2º Bloco)	658,00
140	Central Salas de Aula nº 79 a 87 (3º Bloco)	658,00
141	Arquivo Inativo	91,50
142	Diretórios Acadêmicos	245,64
143	Adunesp	24,11
144 A 199	Reservado para Futura Obras	-
A1	Restaurante Universitário	1.314,58
A2	Banco Santader	60,80
A6	Cursinho Primeiro de Maio	39,00

continuação

Administração Geral

N° do Prédio	Nome	Área do Prédio (m²)	N° do Prédio	Nome	Área do Prédio (m²)
A8	Cabine de Energia	3,52	A17	Depósito	21,58
A9	Cabine de Energia	9,01	A18	Depósito Pancreas	17,28
A10-A	Cabine de Energia	8,91	A20	Gás	4,85
A10-B	Cabine de Energia	2,26	A21	Guarita Interna	3,06
A11	Cabine de Energia	3,80	A22	Guarita Interna	4,22
A12	Cabine de Energia	41,65	A23	Guarita Interna	4,22
A13	Cabine de Energia	23,80	A26	Guarita Educação Física	10,24
A14	Depósito	9,12	A27	Cabine de Energia	33,61
A15	Depósito de Material Reciclável	11,88	A40	Moradia	528,74
A16	Depósito	4,00	A41	Guarita Moradia	10,90
				Total	19.595,80

Faculdade de Arquitetura, Artes e Comunicação

N° do Prédio	Nome	Área do Prédio (m²)	N° do Prédio	Nome	Área do Prédio (m²)
201/301	Administração - Diretoria	1.074,61	211	Oficina de Marcenaria - Mod. e Maq.	760,74
202/302	Serviço Técnico Informática - STI	313,5	212	Depto de Design (Desenho Industrial)	601
203	Diretoria Administrativa - DTAD	276,27	213	Departamento de Arquitetura	639,89
204	Seção de Materiais - Almox./Patrim.	240,8	214	Arte na Escola (Antiga Livraria Unesp)	51,25
205	Departamento Comunicação Social	676,58	215	WEB TV	68,72
206	Departamento de Ciências Humanas	676,58	216	Rádio Universitária FM	593,55
207	Pós-Graduação	594,74	217	Garagem - Rádio FM	56,5
208	Of. de Artes / Tecelagem / Modelagem	493,7	218	Almox. - Retransmissores - Rádio FM	71,23
209	Forno e Lab. de Modelagem e Pintura	316,7	A25	Laboratório de Artes e Computação Gráfica	601
210	Central de Laboratórios	2.457,79			
				Total	10.565,15

Faculdade de Ciências

N° do Prédio	Nome	Área do Prédio (m²)	N° do Prédio	Nome	Área do Prédio (m²)
301/201	Administração - Diretoria	1.074,61	322	Laboratório de Genética	90,16
302/202	Serviço Técnico Informática - STI	313,5	323	Laboratório de Fisiologia / Pâncreas	89,64
303	LEPEC - Lab. Pesq. Computacional	435,16	324	Estufa - Experim. / Germinação Vegetais	-
304	Laboratório de Apicultura	51,38	325	Departamento de Educação	471,03
305	Meliponário	27,89	326	Lab. Química Analítica e Cromatografia	234,59
306	Lab. Zool. / Eco. / Imun. / Reag. Biológicos	210,34	327	Lab. Oficina Mecânica - Depto Física	101,1
307	Antigo DCB - Lab. / Salas Docentes	647,38	328	Departamento de Ciências Biológicas	1.423,65
308	Lab. Morfologia - Cultivo Orgân. Aquático	80,8	329	Lab. Tecnologia Inf. Aplicada - LTIA	346,42
309	Lab. Experim. / Física e Química	494,2	330	Depto de Matemática	961,71
310	Biotério - Psicologia e Biologia	110,81	331	Central Lab. Didático Graduação	1.170,33
311	Lab. Experim. / Eletro Ópticos	123,85	332	Laboratório Didático de Química	1.064,25
312	Laboratório Catálise e Eletrocatalise (I)	53,08	333	Central de Laboratório de Pesquisa (II)	613,8
313	Laboratório Catálise e Eletrocatalise (II)	39,69	334 ao 349	Reservado para Futuras Obras	-
314	Deptos de Física e Psicologia	703,34	350	Departamento de Educação Física	156,05
315	Deptos de Computação e Química	648,26	351	Salas Docência - Educação Física	70,74
316	Pós-Graduação	431,2	352	Lab. de Ensino - Salas Educação Física (II)	513,9
317	Salas de Aula - Pós-Graduação	120,75	353	Lab. Didático de Educação Física (LDI)	278,16
318	Central de Laboratórios de Pesquisa (I)	640,32	354	Vest. / Sala Musculação / Arquibancada	535,96
319	Lab. Pesquisa - F.C.	93,76	355	Ginásio Poliesportivo	2.227,59
320	Laboratórios de Pesquisa em Informática	192,4	356	Centro de Espores Aquáticos	2.403,02
321	CPA - Centro de Psicologia Aplicada	681,05	A3	Casa Experimental A	40

continuação

Faculdade de Ciências

Nº do Prédio	Nome	Área do Prédio (m²)	Nº do Prédio	Nome	Área do Prédio (m²)
A4	Casa Experimental B	40	A32	Guarita 2 do IPMET	8,55
A5	Casa Experimental C	40	A33	Pesquisa do IPMET	277,10
A19	Estufa	14,3	A34	Observatório do IPMET	193,80
A24	Laboratório da Matemática	438,91	A35	Quiosque do IPMET	32,63
	Seção Técnica de Materiais	85,5	A36	IPMET	1154,00
	Departamento de Material e Equipamentos da S.T.M. - Ampliação	52,82	A37	Garagem do IPMET	94,35
A24	Laboratório de Fisiologia do Pâncreas Endócrino - Ampliação	13,23	A38	Depósito do IPMET	60,20
	A31	Cozinha do IPMET	70,56	A39	Guarita 1 do IPMET
				Total	22.567,56

Faculdade de Engenharia

Nº do Prédio	Nome	Área do Prédio (m²)	Nº do Prédio	Nome	Área do Prédio (m²)	
401	Administração - Diretoria	679,00	430	Lab. de Pesquisa Fund. Civil - Área Agrícola	49,00	
402	Departamento de Engenharia Mecânica	430,88	431	Casa do Zelador - Área Agrícola	79,52	
403	Departamento Engenharia de Produção	380,07	432	Oficina de Motores Agrícolas	80,46	
404	Departamento de Engenharia Civil	430,88	433	Depósito de Insumos Agrícolas	17,22	
405	Departamento de Engenharia Elétrica	430,88	434	Lab. Máq Agríc. / Motores a Combustão	350,24	
406	Laboratório de Engenharia Elétrica	974,56	435	Depósito Área Agrícola	13,46	
407	Pós-Graduação	246,55	436	Galpão Experim. / Bambu	148,38	
408	Laboratório de Pesquisa	615,21	437 ao 449	Reservado para Futuras Obras	-	
409	Laboratório de Engenharia Civil, Elétrica - Mec. Solos/Estr.	2.165,70	450	CTI - Administração	239,60	
410	Serviço Tratamento Informática - STI	1.142,42	451	CTI - Laboratórios	522,07	
411	Laboratório Engenharia Mecânica	1.014,58	452	CTI - Salas de Aula	481,40	
412	Laboratório Pesquisa - Proc. da Madeira	304,00	453	CTI - Salas de Aula	609,03	
413	Laboratório de Madeira	361,96	454	CTI - Depósito	67,70	
414	Oficinas / Laboratório de Mecânica	1.775,00	455	CTI - Cantina	483,57	
415	Tornearia - Oficina / Lab. Aero-Design	126,35	456	CTI - Laboratório de Motores	296,00	
416 ao 429	Reservado para Futuras Obras	-	457	CTI - Oficina de Torno	765,47	
				458	CTI - Cabine de Força	60,18
				Total	15.341,34	

Anexos ASSUNEB

Nº do Prédio	Nome	Área do Prédio (m²)	Nº do Prédio	Nome	Área do Prédio (m²)
A42	Barracão	230,00	A48	Quiosque 1	34,30
A43	Cantina	66,42	A49	Quiosque 2	37,96
A44	Casa Caseiro	85,69	A50	Quiosque 3	33,93
A45	Churrasqueira Bocha	178,34	A51	WC	39,52
A46	Consultório Dentário	65,40	A52	Salão de Festas	527,11
A47	Depósito	17,57	A53	Vestiário	60,95
				Total	1.377,19

Anexos IPMET - Reitoria

Nº do Prédio	Nome	Área do Prédio (m²)
A30	APLO	545,70
Total		545,70

MAPA DO CÂMPUS DE BOTUCATU – FAZENDA LAGEADO E EDGARDIA

Área de Terreno: 21.266.615,00 m² (2.126,6615 ha)



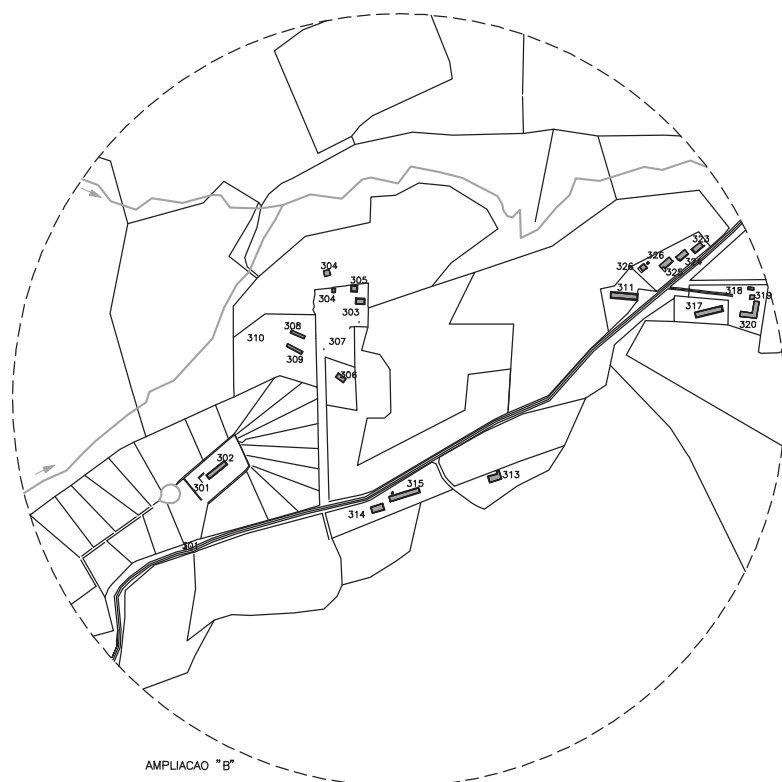

Quadro de Áreas		
Descrição	m ²	Perímetro
Área Demarcada	21.266.615,00	-
Perímetro	-	29.981,47
Área Construída	83.141,80	-
Área de Cobertura	5.228,80	-
Asfalto	-	-
Bloquete	9.863,20	-
Outros	-	-
Calçada - Cimento	26.668,69	-
Caminho	-	-
Campo Experimental	-	-
Parques e Jardins	306.299,99	-

LEGENDA NUMÉRICA DOS PRÉDIOS DO CÂMPUS DE BOTUCATU – FAZENDA LAGEADO E EDGARDIA

Nº do Prédio	Nome	Área Construída (m ²)	Nº do Prédio	Nome	Área Construída (m ²)
1	Portaria 1	21,31	31	Ponto de Ônibus	-
2	Laboratório Patrulha Engenharia Rural	51,52	32	Laboratório Didático de Informática	480,76
3	Setor de Zeladoria da Vigilância	159,92	33	Departamento de Economia Rural	486,00
4	NEMPA - Lab. Agricultura de Precisão	414,06	34	Fundação FEPAF	1.061,15
5	NEMPA - Núcleo de Ensino Maq. e Pneus Agric.	485,16	35	Ciência do Solo - Garagem	46,80
6	NEMPA - Depósito do Laboratório	78,93	36	Ciência do Solo - Departamento Direção	2.506,54
7	NEMPA - Depósito	71,89	37	Ciência do Solo - Lab. para Preparo de Amostras	161,36
8	NEMPA - Laboratório	278,16	38	Ciência do Solo - Estufas de Lona	1.008,00
9	Laboratório de Floresta Social	284,34	39	Ciência do Solo - Casa de Bombas	9,00
10	Estufa - Lab. de Floresta Social (Alta Umidade)	-	40	Ciência do Solo - Estufa de Lona e Vidro	185,32
11	Estufa - Laboratório de Floresta Social	-	41	Dep. Fitossanitário - Administração/Laboratório	888,40
12	Dep. de Recursos Naturais e Florestais – Labora	408,66	42	Dep. Fitossanitário - Lab. Contr. Biológico Pragas	121,60
13	Departamento de Ciências Florestais	1.017,27	43	Dep. Fitossanitário - Central de Salas de Aulas	138,40
14	Casa da Natureza	134,49	44	Dep. Fitossanitário - Administração/Laboratório	1.139,76
15	Prédio Diretoria da FCA	780,04	45	Dep. Fitossanitário - Lab. de Cogumelos	1.290,23
16	Biblioteca do Câmpus	2.071,80	47	Dep. Fitossanitário - Estufa	222,41
17	PABX	75,91	48	Dep. Fitossanitário - Estufa	107,36
18	Arquivo	122,85	49	Dep. Fitossanitário - Estufa	18,20
19	Agência Santander/Pólo Comp. do Lageado	442,20	50	Dep. Fitossanitário - Estufa	18,20
20	Prédio da Asfel	145,43	51	Dep. Fitossanitário - Estufa	13,26
21	Centro Esportivo - Casa do Caseiro	90,58	52	Dep. Fitossanitário - Estufa	13,26
22	Centro Esportivo - Salão de Festas	282,70	53	Dep. Fitossanitário - Estufa	147,18
23	Centro Esportivo - Ginásio da FCA	1.500,63	54	Dep. Fitossanitário - Depósito/Laboratório	192,69
24	Centro Esportivo - Campo de Futebol	-	55	Dep. Fitossanitário - Estufa	200,00
25	Centro Esportivo - Quadra Poliesportiva	-	56	Dep. Fitossanitário - Estufa	114,03
26	Seção de Materiais	156,94	57	Dep. Fitossanitário - Estufa	114,03
27	Central de Pós-Graduação	206,04	58	Dep. Fitossanitário - Estufa	37,50
28	Laboratório Derivados do Leite	327,75	59	Dep. Fitossanitário - Estufa	109,08
29	Lab. do Dep. de Gestão e Téc. Agroindustrial	617,56	60	Dep. Fitossanitário - Estufa	109,08
30	Lab. do Dep. de Gestão e Téc. Agroindustrial	566,52	61	Dep. Fitossanitário - Estufa	101,00

continuação

N° do Prédio	Nome	Área Construída (m²)	N° do Prédio	Nome	Área Construída (m²)
62	Dep. Fitossanitário - Estufa	119,46	122	Departamento Melhoramento Nutrição Animal	747,39
63	Dep. Fitossanitário - Estufa	106,50	123	Laboratório Didático de Informática da FMVZ	190,50
64	Dep. Fitossanitário - Depósito	69,45	124	Depósito de Materiais de Limpeza FMVZ	10,73
65	Dep. Fitossanitário - Estufa	101,00	125	Salas de Aulas	81,50
66	Dep. Fitossanitário - Estufa	15,50	126	Casa do Funcionário Próx. Conserv. e Manutenção	102,18
67	Dep. Fitossanitário - Estufa	200,00	127	Laboratório Bromatologia da Zootecnia	150,78
68	Dep. Fitossanitário - Laboratório	129,60	128	Casa de Hóspedes da FCA	121,76
69	Dep. Fitossanitário - Dep. de Veneno e Paiol Mad.	18,52	129	Diretório Acadêmico da Agronomia	190,50
70	Dep. Fitossanitário - Estufa	90,16	130	Diretoria Acadêmico da FMVZ	85,89
71	Dep. Fitossanitário - Estufa	20,79	131	Pós-Graduação da FMVZ	984,32
72	Dep. Fitossanitário - Galpão e Prédio Limpeza	59,50	132	Galpão de Objetos Obsoletos	44,63
73	Dep. Fitossanitário - Estufa	40,48	133	Almoxarifado e Copa	313,85
74	Portaria 2	4,67	134	Prédio de Manutenção e Conservação	186,98
75	Cabina de Força de Alta Tensão	16,00	135	Laboratório de Nutrição de Peixes	357,32
76	Bloco F - Laboratório Topografia	569,73	136	Laboratório de Nutrição de Aves	271,86
77	Bloco F - Laboratório Topografia	555,03	137	Residência Funcionário Próx. Manutenção	105,97
78	Bloco F - Laboratório Topografia	371,07	138	Prédio FMVZ Reformado	180,38
79	Bloco F - Laboratório Topografia	370,66	140	Prédio Animais Silvestres	134,64
80	Bloco F - Laboratório Topografia	548,92	141	Ponto de Ônibus	15,80
81	Bloco F - Laboratório Topografia	555,03	142	Laboratório Didático de Irrigação	699,13
82	Departamento de Produção Vegetal Agricultura	1.523,21	143	Casa Modelo Sítio	181,91
83	Estufa de Policarbonato	114,73	144	Depósito de Veneno do Laboratório de Irrigação	21,73
84	Estufa de Vidro do Dep. Prod. Vegetal Agricultura	-	145	Estufa do Laboratório de Irrigação	-
85	Estufa de Vidro do Dep. Prod. Vegetal Agricultura	75,81	146	Laboratório de Irrigação - Depósito de Apoio	20,93
86	Depósito do Dep. Prod. Vegetal Agricultura	44,70	147	Laboratório de Irrigação - Estufa	-
87	Estufa de Vidro - Lab. Departamento Vegetal	49,41	148	Laboratório de Irrigação - Estufa	-
88	Laboratório de Produção Vegetal	472,23	149	Laboratório de Irrigação - Estufa	-
89	Galpão de Máquinas Agrícolas	225,00	150	Lab. de Irrigação - Estufa (Abrigo de Bomba)	10,89
90	Estufa do Laboratório de Irrigação	196,42	151	Laboratório de Irrigação - Estufa	-
91	Estufa do Laboratório Departamento Vegetal	217,62	152	Laboratório de Irrigação - Estufa	-
92	Estufa de Lona Plástica	-	153	Laboratório de Irrigação - Estufa	-
93	Quiosque Restaurante Universitário	32,17	154	Lab. de Irrigação - Depósito e Casa de Bombas	50,02
95	Restaurante Universitário	766,78	155	Residência Funcionário Colonia do Chafariz	331,85
96	Auditório da FCA	974,75	156	Residência Funcionário Colonia da Olaria	220,30
97	Central de Salas de Aulas	2.112,98	157	Residência Funcionário Colonia da Olaria	362,70
98	Central de Salas de Aulas	1.852,90	158	Residência Funcionário Colonia da Olaria	301,33
99	Central de Salas de Aulas e Anfiteatro	712,88	159	Estação de Tratamento de Esgoto Colonia da Olaria	12,68
100	Laboratório de Plantas Medicinais	1.020,84	160	Residência Funcionário Próx. Prédio FMVZ	119,50
100-A	Laboratório de Plantas Medicinais	501,12	161	Residência Funcionário Próx. Incubadora	155,61
101	Laboratório Área do Pomar	321,30	162	Residência Funcionário Próx. Incubadora	145,05
102	Laboratório Área do Pomar - Depósito	5,06	163	Residência Funcionário Próx. Incubadora	91,35
103	Laboratório Área do Pomar - Depósito	30,00	164	Residência Funcionário Próx. Incubadora	131,89
104	Laboratório Área do Pomar - Depósito	31,90	165	Residência Funcionário Próx. Incubadora	133,55
105	Estufa em Lona Plástica	175,45	166	Residência Funcionário Próx. Incubadora	132,70
106	Estufa em Lona Plástica	175,45	167	Residência Funcionário Próx. Supervisão FMVZ	110,78
107	Estufa em Lona Plástica	175,45	168	Garagem da FMVZ	134,20
108	Centro Meteorológico	53,76	169	Escritório de Supervisão Veterinária FMVZ	266,79
109	Laboratório de Bebidas	256,27	170	Seção Técnica Saúde	142,51
110	Estufa em Lona Plástica	287,07	171	Oficina Setor Transporte	410,71
111	Prédio Box Compostagem	88,92	172	Residência Funcionário Próx. Setor Transporte	140,55
112	Estufa em Tela Tipo Sombrite	637,68	173	Escritório Setor Transporte	133,27
112-A	Estufa em Acrílico	120,62	174	Residência Funcionário Próx. Supervisão FMVZ	197,58
113	Estufa de Vidro Caixa D'água	158,86	175	Prédio da Incubadora de Empresas	1.236,46
114	Estufa em Lona Plástica	103,77	176	Residência Funcionário Próx. Capela	159,59
115	Compostagem	116,60	177	Capela Fazenda Lageado	51,17
116	Sericultura	70,85	178	Caixa d'água Lado Capela	187,45
117	Ciências Ambientais	954,25	179	Casa do Mario Depiere	169,32
118	Estufa de Vidro da Biomassa	53,68	180	Residência Funcionário Colônia do Brejo	169,32
119	Laboratório de Pesquisas de Biomassa	831,03	181	Residência Funcionário Colônia do Brejo	394,02
120	Departamento de Ciências Ambientais	549,71	182	Residência Funcionário Colônia do Brejo	356,58
121	Departamento de Nutrição e Exploração Animal	692,51	183	Residência Func. Colônia do Brejo (Garagem)	20,60

continuação

Nº do Prédio	Nome	Área Construída (m²)	Nº do Prédio	Nome	Área Construída (m²)
184	Residência Funcionário Colônia do Brejo	238,35	241	Salão de Festas Campo Antigo de Futeboll	337,23
185	Fábrica de Ração	440,07	242	Portaria 3	4,67
186	Moinho de Fubá, Serraria e Ferraria	627,76	243	Casa do Funcionário da Seis Casas	168,16
187	Tulia de Madeira	138,64	244	Casa do Funcionário da Seis Casas	188,17
188	Tulia de Madeira	175,45	245	Casa do Funcionário da Seis Casas	329,85
189	Galpão Anexo A Tulia de Madeira	175,88	246	Casa do Funcionário da Seis Casas	243,86
190	Casa de Bombas	24,08	247	Casa do Funcionário da Seis Casas	243,86
191	Casa do Funcionário	92,73	248	Abatedouro de Aves	262,30
192	Laboratório da Câmara Bioclimática	181,33	249	Casa do Lado Boi Confinado	29,25
193	Laboratório da Apicultura	357,95	250	Boi Confinado	1.088,88
194	Laboratório da Apicultura - Depósito	41,00	251	Manejo de Boi	90,67
195	Estufa de Vidro da Apicultura	57,38	252	Cabritos Filhotes	212,64
196	Laboratório de Aquicultura	603,85	253	Cabritos Adultos	296,65
197	Armazém do Café - Inferior	835,67	254	Porcos em Crescimento	142,22
197A	Armazém do Café - Térreo	791,35	255	Porcos Filhotes	262,88
197B	Armazém do Café	176,36	256	Porcos Adultos	260,96
198	Salão de Festas do Terreiro	218,16	257	Casa do Cuidador dos Coelhoos	272,96
199	Museu do Café	840,24	258	Portaria 4	10,15
200	Sanitário do Terreiro	17,38	259	Coelhos Filhotes	197,22
201	Silos de Arroz	7,07	260	Coelhos Adultos	183,09
202	Beneficiamento do Terreiro	232,16	261	Bovinocultura de Leite	144,05
203	Tulia do Terreiro	116,40	262	Bubalinos Galpão de Manejo	19,93
204	CCI	374,44	263	Bubalinos Galpão de Manejo	104,29
205	Casa Funcionário Anexo ao CCI	193,28	264	Bubalinos Galpão de Manejo	221,37
206	Quiosque e Refeitório CCI	174,50	265	Bubalinos Galpão de Manejo	232,76
207	Refeitório do Terreiro	128,66	266	Bubalinos Galpão de Manejo	70,50
208	Beneficiamento de Cereais	538,10	267	Bubalinos Galpão Depósito	70,50
209	Abrigo de Máquinas	225,28	268	Bubalinos Galpão de Procedimentos	47,22
210	Galpão de Abrigo de Máquinas Agrícolas	729,51	269	Casa do Funcionário da Colônia de Chacrinha	272,17
211	CERBEC - Centro de Reprodução	796,09	270	Casa do Funcionário da Colônia de Chacrinha	180,81
212	Marcenaria	251,23	271	Casa do Funcionário da Colônia de Chacrinha	156,63
213	Galpão de Sementes	632,62	272	Casa do Funcionário da Colônia de Chacrinha	155,20
214	Galpão de Armazenagem Sementes	220,06	300	Galpão Depósito + Portaria 1	113,80
215	Supervisão das Fazendas	477,08	301	Galpão de Ovinos + Portaria 2	102,90
216	Galpão de Máquinas Agrícolas da FMVZ	681,95	302	Galpão de Ovinos	364,22
217	CEVAP - B1 Guarita de Controle	12,25	303	Salas de Aula	80,32
218	CEVAP - B8 Ensino à Distância	587,25	304	Depósitos	124,04
219	CEVAP - B7 Área Técnica	695,28	305	Casa de Funcionário	81,90
220	CEVAP - B6 Baias e Casa de Limpeza de Materiais	350,58	306	Galpão para Avicultura	106,53
221	CEVAP - B5 Recepção de Animais	146,19	307	Galpão Abrigo para Cavalos	126,36
222	CEVAP - B10 Cabina de Força	53,76	308	Galpão Abrigo para Aves	88,77
223	CEVAP - B4 Visitação Pública	265,94	309	Galpão Abrigo para Aves	102,57
224	NUPAM - Galpão de Máquinas	468,11	310	Galpão Abrigo para Aves	108,85
225	NUPAM - Prédio Caixa D'água	55,25	311	Galpão Abrigo para Aves	55,30
226	NUPAM - Estufas de Vidro	165,60	312	Galpão Abrigo Avicultura	60,52
227	NUPAM - Nucleo de Pesquisas Avançadas	237,30	313	Galpão Abrigo de Suinocultura	517,98
228	NUPAM - Estufa em Vidro (Casa de Vegetação)	75,33	314	Galpão das Codorninhas	207,03
229	NUPAM - Prédio Laboratórios	55,25	315	Galpão Granja de Aves	250,35
230	NUPAM - Copa e Depósito	43,96	316	Galpão Granja de Aves	361,50
231	NUPAM - Estufa	-	317	Galpão Granja de Aves	369,70
232	NUPAM - Caixa D'água	102,57	318	Sanitarios Anexo à Capela	56,93
233	NUPAM - Caixa D'água Cobertura Deslizante	64,52	319	Capela da Fazenda	42,55
234	Galpão Máq. Agrícolas e Dep. de Def. Agrícolas	293,56	320	Galpão para Festas	392,97
235	CERATI - Laboratório de Análises	195,72	321	Galpão Manejo de Bois	112,20
236	CERATI - Galpão Benef. Café e Dep. de Calcário	160,63	322	Galpão para Cavalos	229,13
237	CERATI - Laboratório de Farinha de Mandioca	320,29	323	Casa 1 Colônia Funcionário	185,20
238	CERATI - Centro de Raízes Tropicais	409,31	324	Casa 2 Colônia Funcionário	176,00
239	CERATI - Laboratório de Proc. de Matéria-prima	658,93	325	Casa 3 Colônia Funcionário	191,93
240	SENAR	423,35	326	Casa 4 Colônia Funcionário	118,09
			Total		83.141,80

MAPA DO CÂMPUS EXPERIMENTAL DE DRACENA

Área de Terreno: 434.284,00 m² (43,4284 ha)



LEGENDA NUMÉRICA DOS PRÉDIOS DO CÂMPUS EXPERIMENTAL DE DRACENA

Nº do Prédio	Nome	Área do Prédio (m²)
1	Auditório e Cantina	314,44
2	Centro Acadêmico e Cursinho Pré-Vestibular	32,29
3	Casa de Bomba	8,04
4	Casas de Comando	58,08
5	Galpão de Aves de Corte	182,86
6	Galpão de Poedeiras	111,74
7	Portaria e Casa de Comando	77,39
8	Laboratórios	568,84
9	Laboratórios	506,28
10	Criações	139,93
11	Estufa	378,00
12	Escritório Univesp	32,29
13	Bloco de Administração	1.007,14
14	Biblioteca	614,30
15	Curral	-
	Prédio da Administração	800,00
	Curral para Bovinos	167,85
	Galpão para Criação de Suínos	96,00
	Total	5.095,47

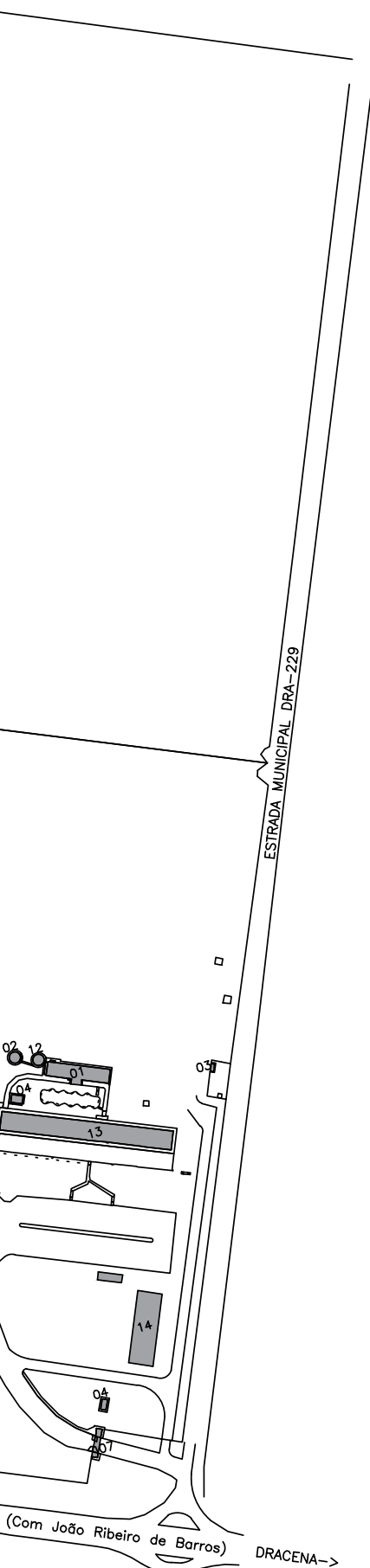
Quadro de Áreas

Descrição	m²	Perímetro
Área Demarcada	434.284,00	-
Perímetro	-	3.181,21
Área Construída	5.095,47	-
Área de Cobertura	1.366,49	-
APP - Área de Preservação Permanente	-	-
Bloquete	1.133,69	-
Brita	244,73	-
Calçada	1.882,78	-
Escada	67,64	-
Parques e Jardins	86.421,07	-
Pasto	-	-
Plantação de Amoras	-	-
Rampa	45,44	-
Vias Internas não Pavimentadas	6.088,62	-
Vias Internas Pavimentadas	10.964,28	-

MAPA DO CÂMPUS DE GUARATINGUETÁ – FACULDADE DE ENGENHARIA

Área de Terreno: 205.307,41 m² (20,5307 ha)

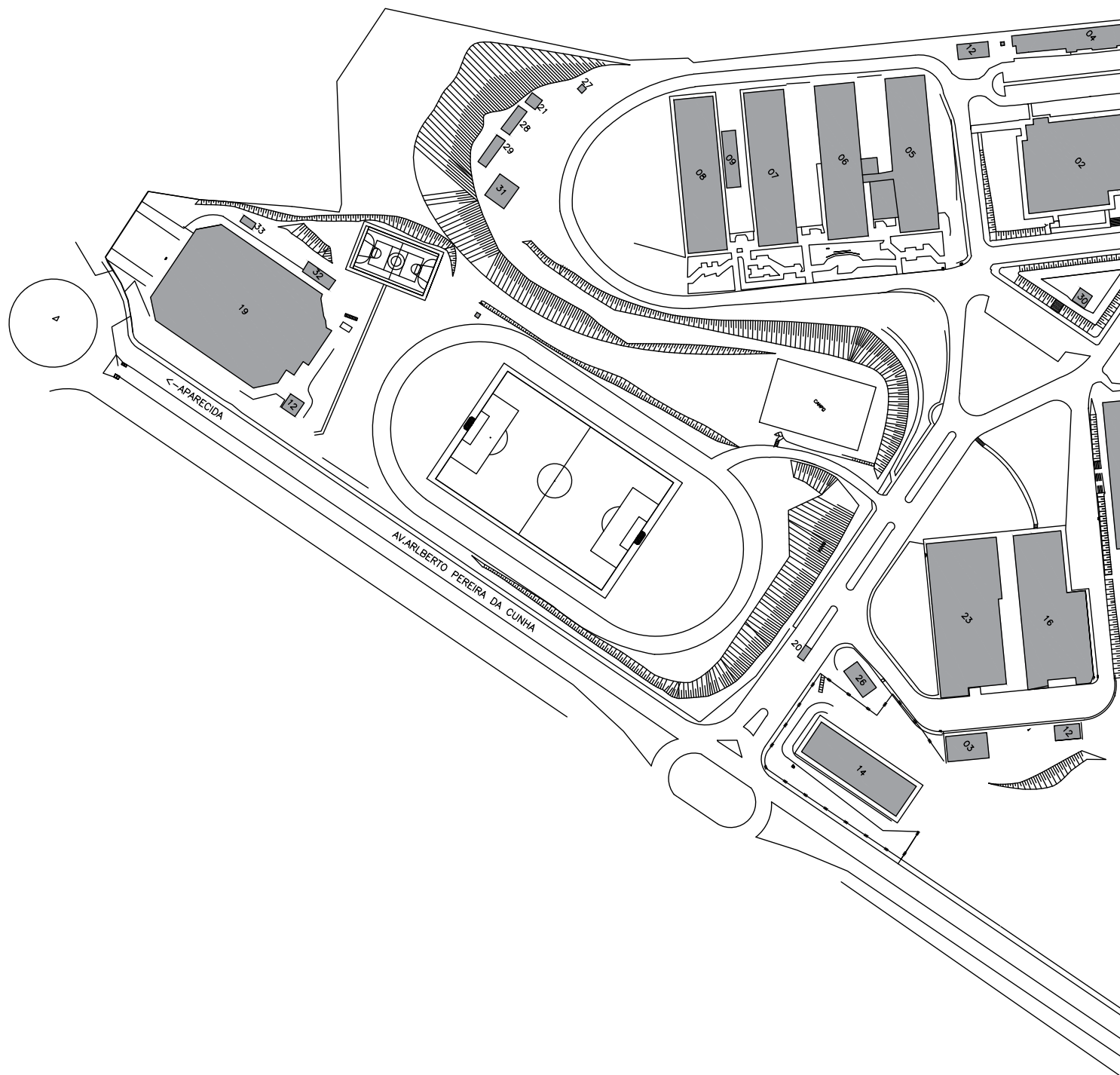

Quadro de Áreas

Descrição	m ²	Perímetro
Área Levantada	205.307,41	2.090,73
Área do Terreno	184.446,40	1.965,37
Grama/Área não Construída	86.356,57	7.224,19
Arruamento	23.176,03	1.935,34
Área Construída	32.636,82	-
Área Projetada	27.446,77	-

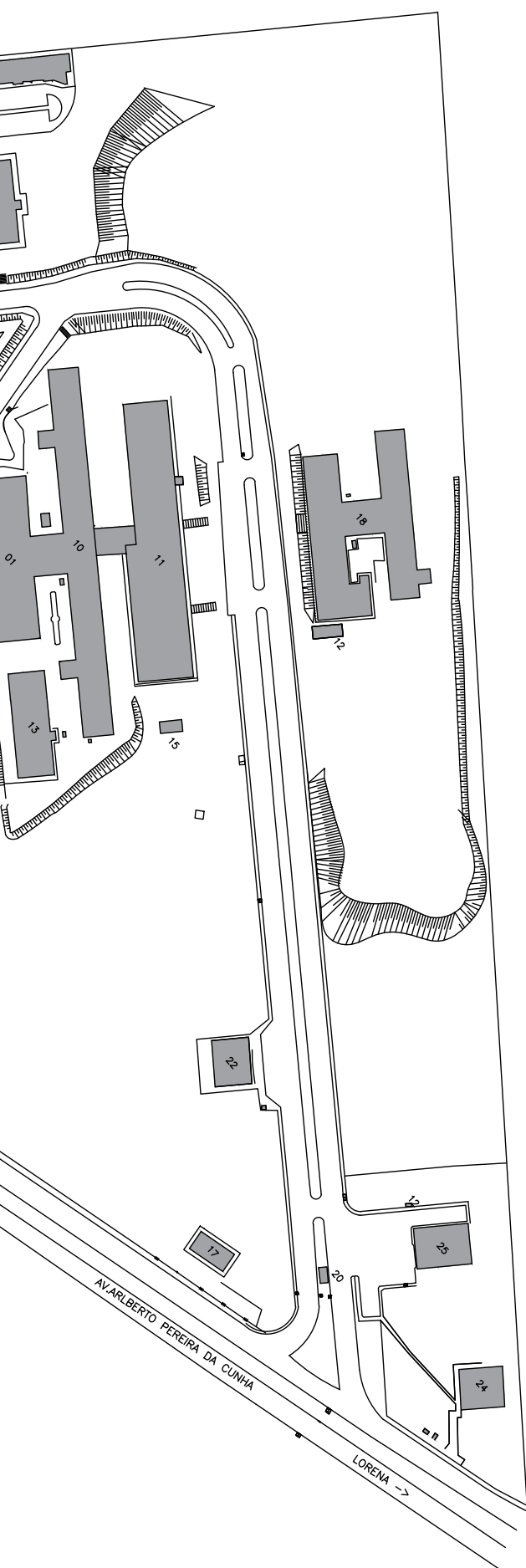
**LEGENDA NUMÉRICA DOS PRÉDIOS DO CÂMPUS DE GUARATINGUETÁ –
FACULDADE DE ENGENHARIA**

N° do Prédio	Nome	Área Construída (m ²)
1	Administração	1.162,74
	Bomba d'água	16,17
2	Biblioteca	1.813,30
3	Almoxarifado	209,48
4	Central de Lab. (Materiais e Tecnologia) – Térreo	568,42
	Central de Lab. (Materiais e Tecnologia) – Pav. 1	440,45
	Caixa d'água / Casa do Elevador	35,67
5	Bloco 1 – Térreo	100,23
	Bloco 1 – Pav. 1	1.029,36
	Bloco 1 – Pav. 2	990,25
6	Bloco 2 – Térreo	496,64
	Bloco 2 – Pav. 1	1.058,85
	Bloco 2 – Pav. 2	1.062,48
7	Bloco 3 – Térreo	90,64
	Bloco 3 – Pav. 1	991,29
	Bloco 3 – Pav. 2	992,88
8	Bloco 4 – Térreo	98,85
	Bloco 4 – Pav. 1	953,90
9	Bloco 4 – Pav. 2	1.001,64
	Bloco 3, 5	123,06
10	Bloco 5 – Sala de Aula – Terreo/Xerox/Limpeza	1.749,83
	Bloco 5 – Sala de Aula – Pav. 1	1.694,95
11	Bloco 5 – Sala de Aula 2	2.061,00
	Cabine de Energia – Bloco 1 e 2	52,58
12	Cabine de Energia – Central de Laboratórios	131,70
	Cabine de Energia – Física e Matemática	47,04
	Cabine de Energia – Engenharia Civil	56,71
13	Cantina e UNAMUS	381,30
14	CCI	604,02
15	Depósito	42,27
16	Engenharia Civil – Térreo	1.434,77
	Engenharia Civil – Superior	688,86
17	FDCT – Fund. Desenv. Científico e Tecnológico	114,37
18	Física-Matemática	1.705,10
	Ginásio de Esporte – Térreo	3.014,83
19	Ginásio de Esporte – Superior	1.907,08
	Guarita 1	18,55
20	Guarita 2	18,55
	Laboratório de Gases	-
21	Lab. de Otimização de Sistemas Energéticos	280,78
22	Mecânica – Térreo	1.661,27
	Mecânica – Pav. 1	113,81
23	Moradia Estudantil	894,20
24	Setor de Transportes – Térreo	401,00
	Setor de Transportes – Pav. 1	63,00
25	Vigilância e Zeladoria	90,51
26	Poço	-
27	Centro de Energias Renováveis	-
28	Caixa d'água	-
29	Plataforma Meteorologia	-
30	Lab. de Pesquisa e Desenvolvimento de Dispositivos com Filmes Finos e Novos Materiais	101,76
	Área da Churrasqueira	48,60
31	Quiosque	22,08
32	Total	32.636,82

MAPA DO CÂMPUS DE MARÍLIA – FACULDADE DE FILOSOFIA E CIÊNCIAS

Área de Terreno: 340.229,48 m² (34,0229 ha)

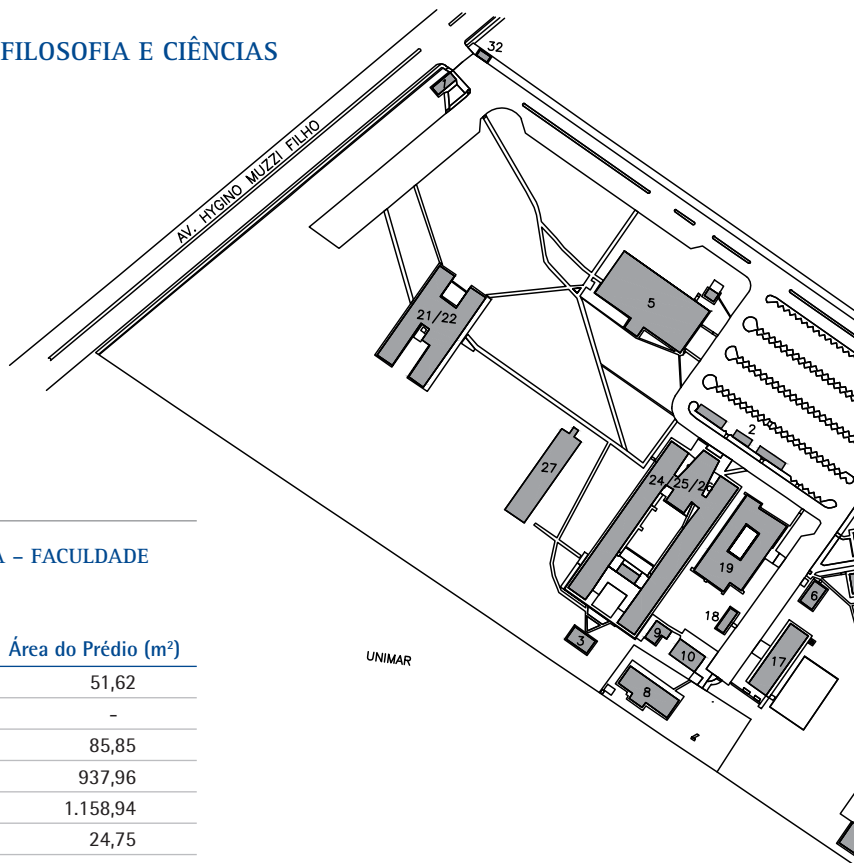

LEGENDA NUMÉRICA DOS PRÉDIOS DO CÂMPUS DE MARÍLIA – FACULDADE DE FILOSOFIA E CIÊNCIAS

Nº do Prédio	Nome	Área do Prédio (m ²)
1	Portaria e Cabine Elétrica	51,62
2	Cobertura para Motos e Bicicletas	-
3	Diretório Acadêmico	85,85
4	Administração	937,96
	Biblioteca - Térreo	1.158,94
5	Cabine de Força da Biblioteca	24,75
	Biblioteca - Pav. Superior	685,42
6	Agência Banco Santander	83,66
7	Pós-Graduação	202,48
8	Centro de Convivência Infantil - CCI	336,32
	Varanda Coberta	23,95
9	ASUNESP	74,33
10	Depósito Seção Materiais	141,82
11	Laboratórios de Fisioterapia	449,81
12	Salas de Aula	333,63
13	Seção de Comunicação	279,33
14	Escritório de Relações Internacionais - ERI	211,46
15	Departamento de Filosofia	211,28
16	Sanitários e Cobertura de Ligação	32,00
17	Restaurante Universitário	388,14
18	Cabine de Força	52,85
19	Central de Laboratórios de Informática	1.036,10
20	Atividades Auxiliares Conservação e Manutenção	635,25
21	Departamento de Educação - Pav. Inferior	736,72
22	Departamento de Educação - Térreo	1.424,96
23	Prédio de Apoio e Desen. a Pesquisa Área Humana	431,90
24	Departamento de Atividades Didáticas - Pav. Inferior	690,95
25	Departamento de Atividades Didáticas - Pav. Superior	2.413,18
26	Departamento de Atividades Didáticas - Térreo	2.413,18
	Salas de Aula - Térreo	698,82
	Salas de Aula - Pav. Superior	668,02
28	Garagem dos Tratores	110,10
29	Garagem dos Ônibus	129,48
30	Churrasqueira	9,05
31	Multi-uso	214,85
32	Cabine Elétrica	19,55
33	Cabine de Força	20,33
	Prédio da Cantina	542,00
	Quadra Poliesportiva	617,00
	Total	18.577,04

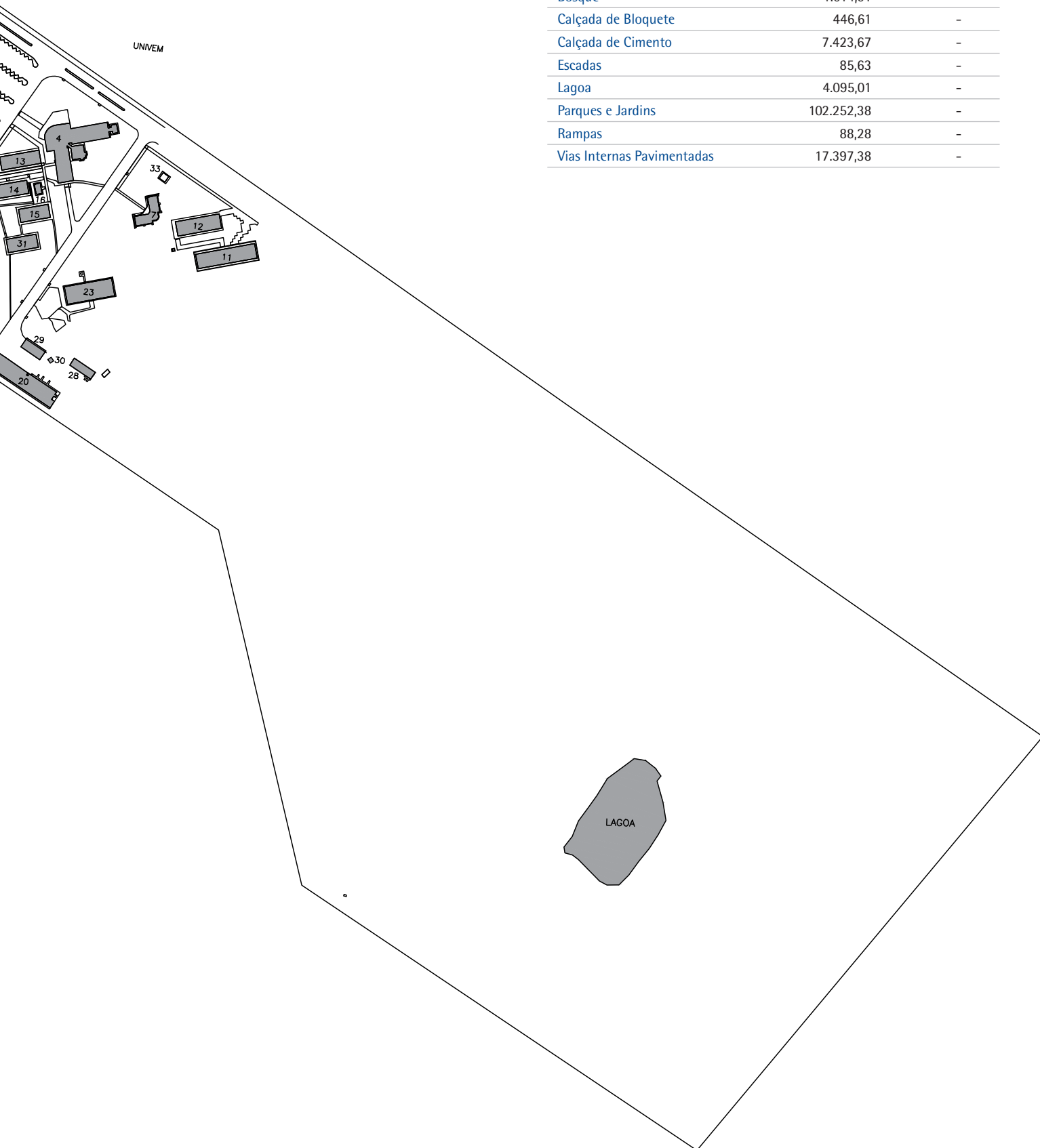

Quadro de Áreas

Descrição	m ²	Perímetro
Área Demarcada	340.229,48	3.046,57
Área Construída	18.577,04	-
Área de Cobertura	6.105,65	-
Área com Pastagem Implantada	159.961,46	-
Área de Vegetação Remanescente	36.327,95	-
Bosque	1.014,91	-
Calçada de Bloquete	446,61	-
Calçada de Cimento	7.423,67	-
Escadas	85,63	-
Lagoa	4.095,01	-
Parques e Jardins	102.252,38	-
Rampas	88,28	-
Vias Internas Pavimentadas	17.397,38	-

MAPA DO CÂMPUS DE MARÍLIA – CLÍNICA VICENTE FERREIRA

Área de Terreno: 6.995,20 m² (0,6995 ha)LEGENDA NUMÉRICA DOS PRÉDIOS DO CÂMPUS DE MARÍLIA –
CLÍNICA VICENTE FERREIRA

Nº do Prédio	Nome	Área do Prédio (m ²)
1	Secretária	222,07
2	Clínica Vicente Ferreira	3.796,43
3	Museu	912,34
4	Cabine de Medição e Transformadores	51,50
Total		4.982,34

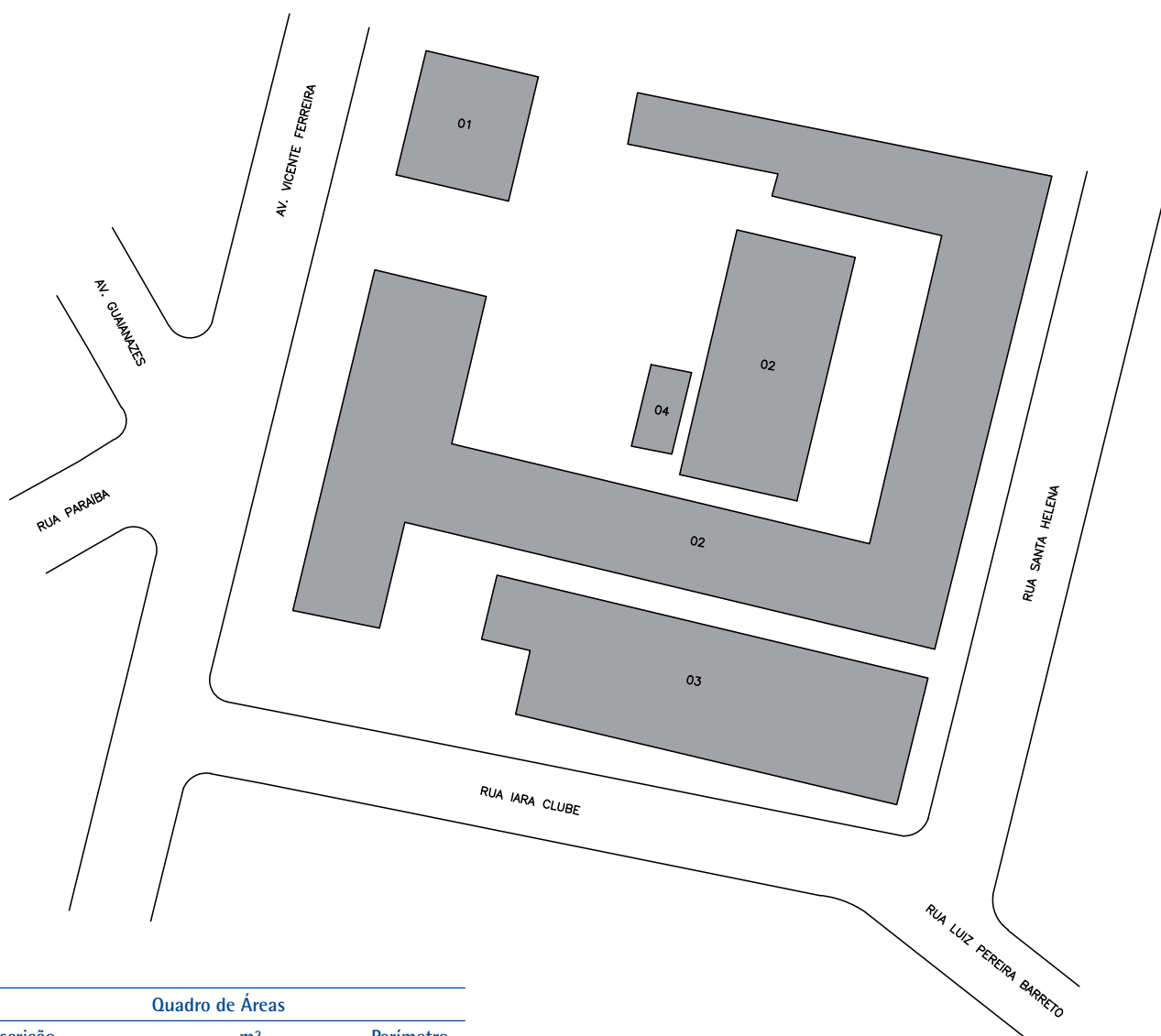

Quadro de Áreas

Descrição	m ²	Perímetro
Área Demarcada	6.995,20	332,95
Área Construída	4.982,34	-
Área de Cobertura	109,68	-
Calçada de Cimento	3.792,37	-
Escadas	23,58	-
Parques e Jardins	71,70	-
Rampas	60,08	-

MAPA DO CÂMPUS DE MARÍLIA – MORADIA ESTUDANTIL

Área de Terreno: 5.000,00 m² (0,5000 ha)

LEGENDA NUMÉRICA DOS PRÉDIOS DO CÂMPUS DE MARÍLIA – MORADIA ESTUDANTIL

Nº do Prédio	Nome	Área do Prédio (m ²)
1	Guarita / Lixeiras / Abrigo de Gás e Bicicletário	42,17
2	Moradia - Bloco 1	471,56
3	Moradia - Bloco 2	471,56
4	Moradia - Bloco 3	532,49
Total		1.517,78

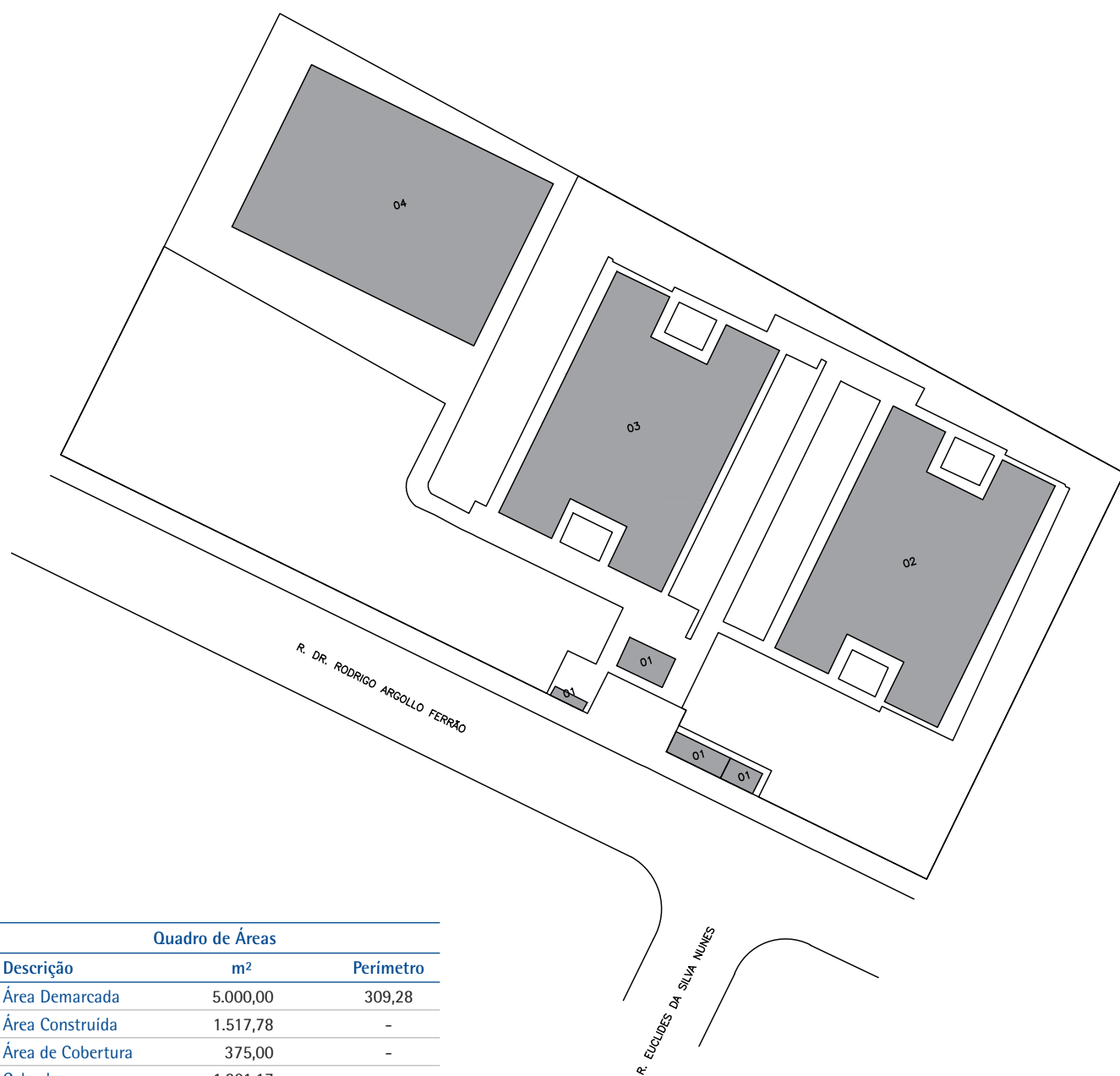

Quadro de Áreas

Descrição	m ²	Perímetro
Área Demarcada	5.000,00	309,28
Área Construída	1.517,78	-
Área de Cobertura	375,00	-
Calçada	1.201,17	-
Escada	11,74	-
Parques e Jardins	2.347,05	-
Rampa	2,60	-

MAPA DO CÂMPUS DE PRESIDENTE PRUDENTE – FACULDADE DE CIÊNCIAS E TECNOLOGIA

Área de Terreno: 389.600,00 m² (38,9600 ha)

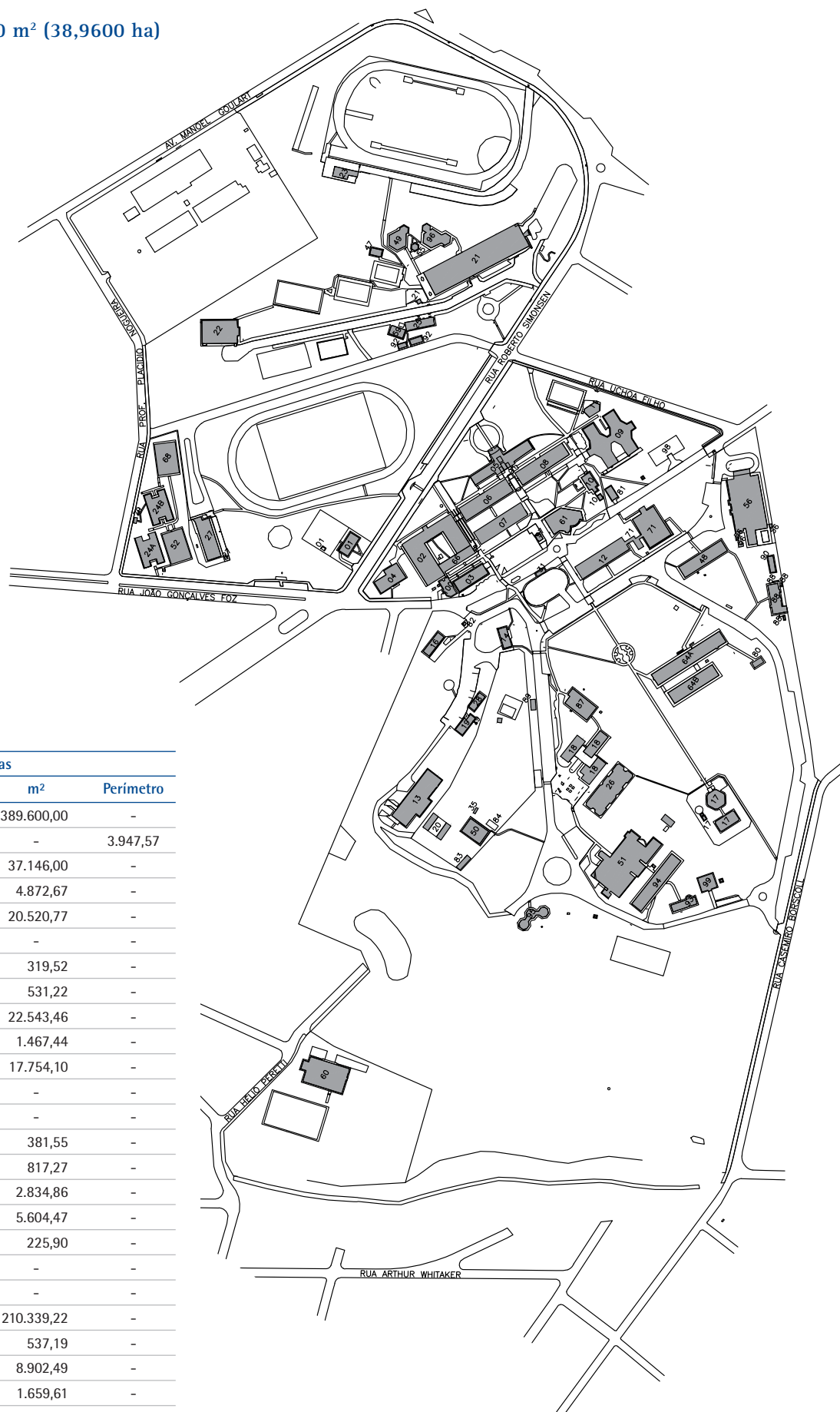

Quadro de Áreas		
Descrição	m ²	Perímetro
Área Demarcada	389.600,00	-
Perímetro	-	3.947,57
Área Construída	37.146,00	-
Área de Cobertura	4.872,67	-
Bloquete	20.520,77	-
Bosque	-	-
Brita	319,52	-
Calçada Coberta	531,22	-
Calçada Descoberta	22.543,46	-
Calçada com Piso Podotátil	1.467,44	-
Complexo Esportivo	17.754,10	-
Córrego	-	-
Erosão	-	-
Escada	381,55	-
Estacionamento - Asfalto	817,27	-
Estacionamento - Sem Pavimento	2.834,86	-
Estacionamento - Bloquete	5.604,47	-
Estacionamento - Bloquete - Moto	225,90	-
Lago	-	-
Mina	-	-
Parques e Jardins	210.339,22	-
Rampa	537,19	-
Via Interna Pavimentada	8.902,49	-
Via Interna sem Pavimento	1.659,61	-

LEGENDA NUMÉRICA DOS PRÉDIOS DO CÂMPUS DE PRESIDENTE PRUDENTE – FACULDADE DE CIÊNCIAS E TECNOLOGIA

Nº do Prédio	Nome	Área do Prédio (m ²)	Nº do Prédio	Nome	Área do Prédio (m ²)
1	Estação Meteorológica e Lab.	192,36	55	Copa e Sanitários	26,45
2	Bloco de Aulas I	1.777,12	56	CEAFIR	1.517,92
3	Centro de Ciências e Laboratórios	312,24	59	Sede Administrativa da ASA	101,47
4	Diretório Acadêmico	366,80	60	Sede Social da ASA	915,85
5	Diretorias - Piso Superior	824,60	61	Centro Cultural	546,28
	Diretorias - Piso Térreo	731,12	64A	Central de Lab. Didático - Bloco A	873,72
6	Departamento de Geografia	650,82	64B	Central de Lab. Didático - Bloco B	524,55
7	Laboratórios	644,50	66	Central de Grupos de Pesquisas - Piso Superior	359,77
8	Departamento Matemática, Departamento Educação - Térreo	634,45		Central de Grupos de Pesquisas - Piso Térreo	394,65
		Seção Técnica de Materiais - Piso Inferior	251,00	68	Moradia Estudantil - Bloco D
9	Biblioteca - Pav. Inferior	1.145,17	71	Central Lab. do Depto Cartografia - Piso Superior	778,70
	Biblioteca - Pav. Térreo	1.187,93		Central Lab. do Depto Cartografia - Piso Térreo	661,35
10	FUNDACT - Anexo Seção de Graduação	146,61	79	Depósito Lixo e Central de GLP	23,23
11	Vestiário da Quadra	109,18	80	Depósito de Resíduos Químicos	47,93
12	Depto de Cartografia e Depto Planejamento	653,86	81	Posto de Atendimento Bancário Real Santander	67,32
13	Marcenaria, Garagem, Depto Fer. e Sala Motoristas	923,94	82	Guarita	4,55
14	Diretoria de Serviços	134,63	83	Depósito de Material Usado	61,92
16	SAEPE	152,46	84	Estufa Metálica	50,00
17	CEMAARQ	412,22	85	Casa de Veneno	10,16
18	Bloco de Aulas II	794,88	86	Casa de Madeira	8,36
19	Refeitório dos Funcionários	144,93	87	CPIDES	388,86
20	Garagem dos Tratores e Depósito Material de Construção	152,40	88	Laboratórios de Física	282,84
21	Bloco Aulas III, Depto Educação Física e Depto Fisioterapia	2.489,30	89	Cabine Elétrica	42,98
22	Ginásio de Esportes - Térreo e Piso Inferior	818,98	90	Cabine Elétrica IV	68,86
23	Vestiário da Pista de Atletismo e Laboratórios	161,34	91	Interligação entre Edificações	155,38
24A	Moradia Estudantil - Bloco A	449,84	92	Cabine de Força e Dep. de Lixo	83,80
24B	Moradia Estudantil - Bloco B	413,28	93	CELLIJ	153,64
25	Seção Técnica de Saúde, AGB e Cantina	188,26	94	Sala de Aulas VI	588,97
26	Bloco de Aulas IV	798,00	95	Quiosques, Cantina e Serviço de Cópias	200,66
27	Centro de Convivência Infantil - CCI	518,55	96	Sala Trab. Professores, Laboratórios, Anfiteatro III	308,35
28	Vestiário dos Funcionários	99,51	97	Cabine Elétrica	29,41
31	Cabine de Força	29,37	98	STI e Seção Técnica de Materiais - Pav. Térreo	375,27
47	Vestiário da Piscina	101,00		STI e Seção Técnica de Materiais - Pav. Superior	375,27
48	Departamento de Física, Química e Biologia	507,15	99	Laboratório de Ergonomia	175,97
49	Laboratórios Depto Educação Física, Copa e Sanitários	226,78	100	RECIME - Pav. Térreo/Intermediário	122,02
50	Lab. Modelos e Maquetes e Lab. Conforto Ambiental	286,97		RECIME - Pav. Superior	132,95
51	Bloco de Aulas V	1.804,97	101	Restaurante Universitária	1.103,96
52	Moradia Estudantil - Bloco C	528,70		Núcleo Morumbi	3.334,24
				Total	37.146,00

MAPA DO CÂMPUS DE RIO CLARO – INSTITUTO DE BIOCÊNCIAS E INSTITUTO DE GEOCIÊNCIAS E CIÊNCIAS EXATAS

Área de Terreno: 1.155.147,79 m² (115,5147 ha)



Quadro de Áreas

Descrição	m ²	Perímetro
Área Demarcada	1.155.147,79	4.737,62
Calçada	12.877,07	-
Vias Internas Pavimentadas	74.469,60	-
Área Construída (IB / IGCE)	63.684,19	-

LEGENDA NUMÉRICA DOS PRÉDIOS DO CÂMPUS DE RIO CLARO – INSTITUTO DE BIOCÊNCIAS

N° do Prédio	Nome	Área Total (m ²)
1	Administração	1.059,38
2	Biblioteca e Anexo II da Biblioteca	2.751,11
3	Depto de Bioquímica e Microbiologia	1.287,70
	Laboratório de Ensino	197,81
4	Restaurante Universitário	471,25
5	Cantina	208,25
6	Bloco Didático - II	399,85
7	Bloco Didático - III	397,81
8	Bloco Didático - IV	310,52
9	Anfiteatro	289,32
10	Biotério	612,38
11	Laboratório de Limniologia	189,90
12	Barracão do Biotério	51,35
13	Gerador do Jacarezário	15,77
14	Laboratório de Microscopia Eletrônica	255,98
	CEIS	1.422,24
	Barracão do CEIS	21,02
15	Depósito	14,62
	Biotério	57,20
	Garagem	45,29
	Gerador CEIS	55,00
17	Prédio Central / Biologia / Ecologia / Zoologia – Piso Térreo	3.248,83
	Prédio Central / Biologia / Ecologia / Zoologia – Piso Superior	3.104,53
18	Laboratório de Aquicultura	284,63
19	Laboratório de Entomologia	384,85
20	Laboratório de Entomologia	385,36
21	Garagem nos fundos do Lab. Entomologia	82,07
22	Jacarezário (Classifica-se como Parques e Jardins)	-
23	Serviço de Manutenção e Conservação	100,45
24	Laboratório de Resíduos Químicos	63,50
25	Laboratório de Anatomia	555,38
26	Laboratório de Morfologia e Biodinâmica	230,53
27	Laboratório de Fisiologia Experimental	68,67
28	Casa do Centrinho (Madeira)	131,15
29	Laboratório de Fisiologia Vegetal	326,00
30	Departamento de Educação	1.003,98
31	Depto de Educação Física – Pav. Térreo	2.592,49
	Dpto de Educação Física – Pav. Térreo	707,37
32	Almoxarifado (Piscina)	122,00
33	Depto de Educação Física (Prédio Novo)	687,73
34	Laboratório de Avaliação Física	92,00
35	Herbário	332,98
36	Laboratório de Pesquisa e Saúde da Mulher – Pav. Térreo	71,29
	Laboratório de Pesquisa e Saúde da Mulher – Pav. Superior	71,29
37	Zeladoria	362,72
38	Departamento de Ecologia	1.443,73
39	Laboratório de Biomecânica – Térreo	225,62
40	Laboratório de Biomecânica – Superior	225,62
	Posto de Atend. Bancário (Santander)	105,72
41	Departamento de Botânica	1.259,03
40	Laboratório Associado do IPBEN	270,00
Total		28.653,27

LEGENDA NUMÉRICA DOS PRÉDIOS DO CÂMPUS DE RIO CLARO – INSTITUTO DE GEOCIÊNCIAS E CIÊNCIAS EXATAS

N° do Prédio	Nome	Área Total (m ²)
41	LEBAC	251,37
42	Manutenção	350,98
43	RAIH – Pav. Térreo	231,20
	RAIH – Pav. Superior	222,39
44	Pós-Graduação da Geografia	408,04
45	ASFABI	1.372,44
46	Centro de Estudos Ambientais (CEA)	887,92
47	Núcleo de Pesquisas (CEA)	81,54
48	Núcleo de Ensino e Extensão (CEA)	81,54
49	Bloco Didático de Extensão (CEA)	370,35
50	Transportes	1.554,08
51	Moradia Estudantil (Bloco - I)	511,98
52	Moradia Estudantil (Bloco - II)	511,98
53	Moradia Estudantil (Bloco - III)	511,98
54	UNESPETRO	1.883,07
55	Bloco Didático G - I	498,30
56	Anexo do Bloco Didático G - I	317,20
57	Bloco Didático G - II	785,30
58	Bloco Didático G- III	475,35
59	Bloco Didático G - IV	475,35
60	Bloco Didático G - V	475,35
61	DEMAC (Bloco - I)	526,37
62	DEMAC (Bloco - II)	439,46
63	DEMAC (Bloco - III)	759,85
64	DEMAC (Bloco - IV)	297,58
65	DEMAC (Bloco - V) – Gerador	81,50
	DEMAC (Bloco - V) – Banheiros	101,21
66	Administração IGCE – Pav. Térreo	1.245,57
	Administração IGCE – Pav. Superior	1.226,89
67	NEC	289,14
68	CCI	804,84
69	CEAPLA	643,10
70A	Departamento de Matemática – Prédio III	1.626,50
70B	Departamento de Matemática – Prédio III	144,26
71	Departamento de Petrologia e Metalogenia – Pav. Térreo	1.068,54
	Departamento de Petrologia e Metalogenia – Pav. Superior	1.068,54
72	Departamento de Geologia – Pav. Térreo	916,47
	Depto de Geologia – Pav. Superior	916,47
73	Departamento de Geologia – Ampliação do Laboratório de Geofísica	72,00
	Estação Meteorológica	25,08
74	Laboratório de Rochas Ornamentais	222,30
75	Lab. Tectônica Experimental – Pav. Térreo	272,73
	Lab. Tectônica Experimental – Pav. Sup.	93,29
76	Litoteca	139,95
77	Pós da Geologia	430,57
78	STI	594,60
79A	Departamento de Geografia – Pav. Térreo	1.605,08
79B	Depto de Geografia – Pav. Superior	1.605,08
80A	Departamento de Física – Pav. Térreo	1.852,08
80B	Departamento de Física – Pav. Superior	1.852,08
ADUNESP		1.852,08
Total		35.030,92

MAPA DO CÂMPUS DE RIO CLARO – INSTITUTO DE GEOCIÊNCIAS E CIÊNCIAS EXATAS – SANTANA

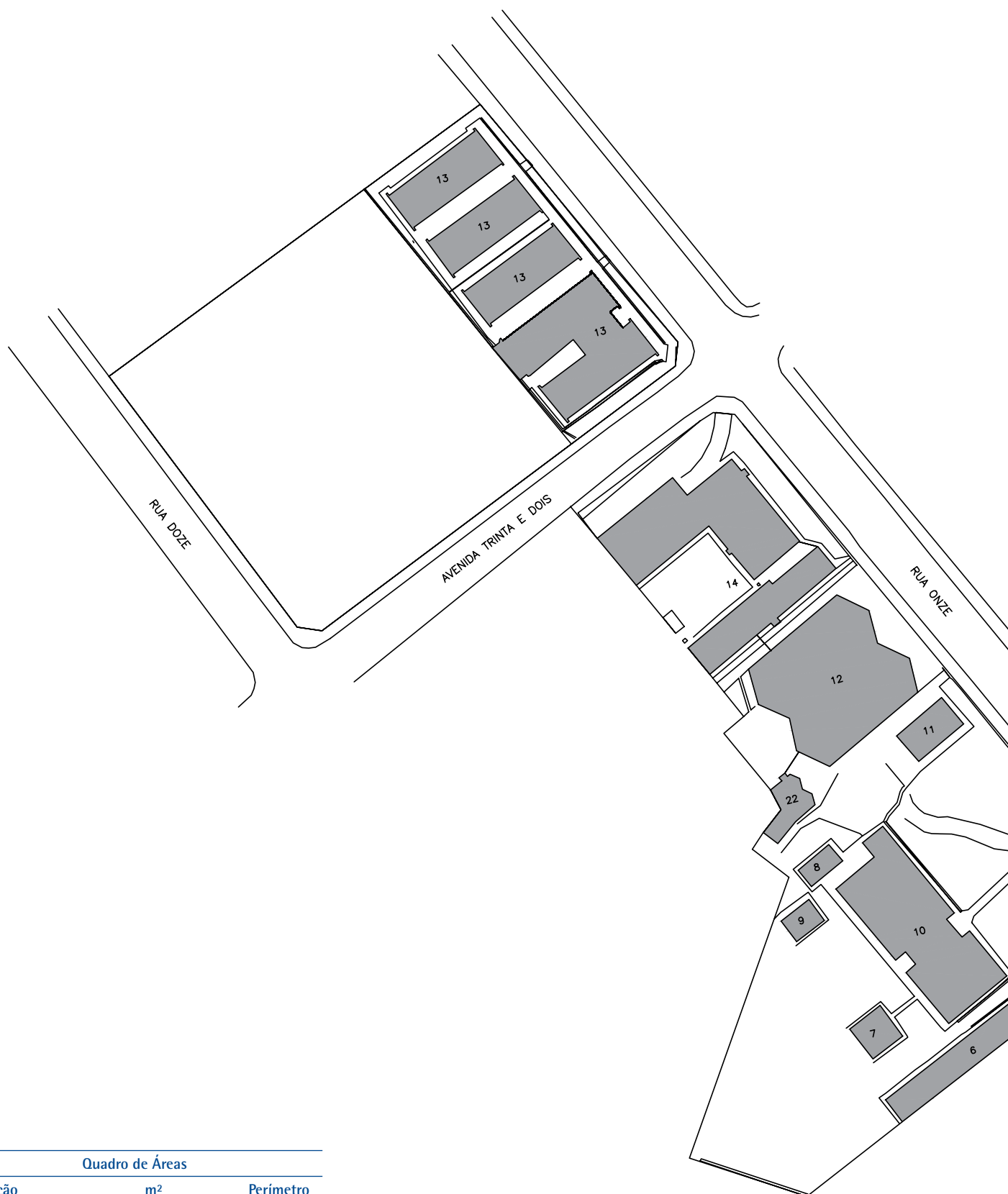
Área de Terreno: 20.901,46 m² (2,0901 ha)

Quadro de Áreas

Descrição	m ²	Perímetro
Área Demarcada	20.901,46	908,92
Calçada	-	-
Área Construída	7.272,78	-

LEGENDA NUMÉRICA DOS PRÉDIOS DO CÂMPUS DE RIO CLARO
- INSTITUTO DE GEOCIÊNCIAS E CIÊNCIAS EXATAS - SANTANA

N° do Prédio	Nome	Área Total (m ²)
1	Prédio Central - Pav. Térreo	643,21
	Prédio Central - Pav. Superior	650,95
2	Cantina e Laboratório de Física	733,77
3	Laboratório de Física e Geografia	404,43
4	Departamento de Geografia	595,71
5	Laboratórios / UNAMOS / Almoarifado	806,42
6	Salas de Docentes (Planejamento)	204,28
7	Cozinha e Depósito (Planejamento)	50,76
8	Laboratório de Solos (Planejamento)	36,00
9	Ferramentas (Planejamento)	41,85
10	Planejamento	463,44
11	Centro de Estudos - Física (Planejamento)	67,70
12	Salas de Aula	1.079,32
13	DEMAC	857,47
14	Laboratórios de Física	598,59
15	Banheiro Exagonal	38,88
Total		7.272,78

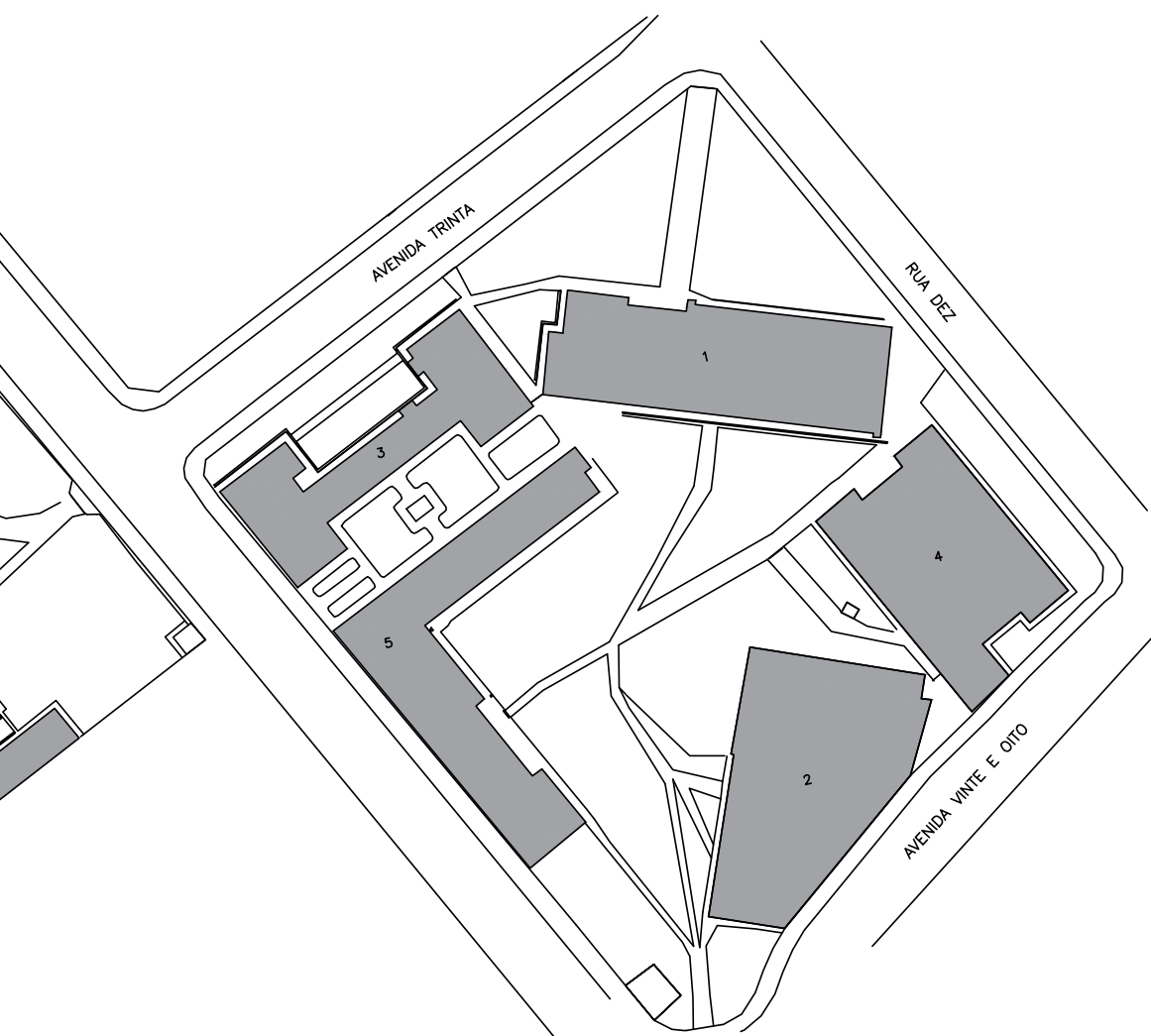

MAPA DO CÂMPUS EXPERIMENTAL DE SÃO JOÃO DA BOA VISTA

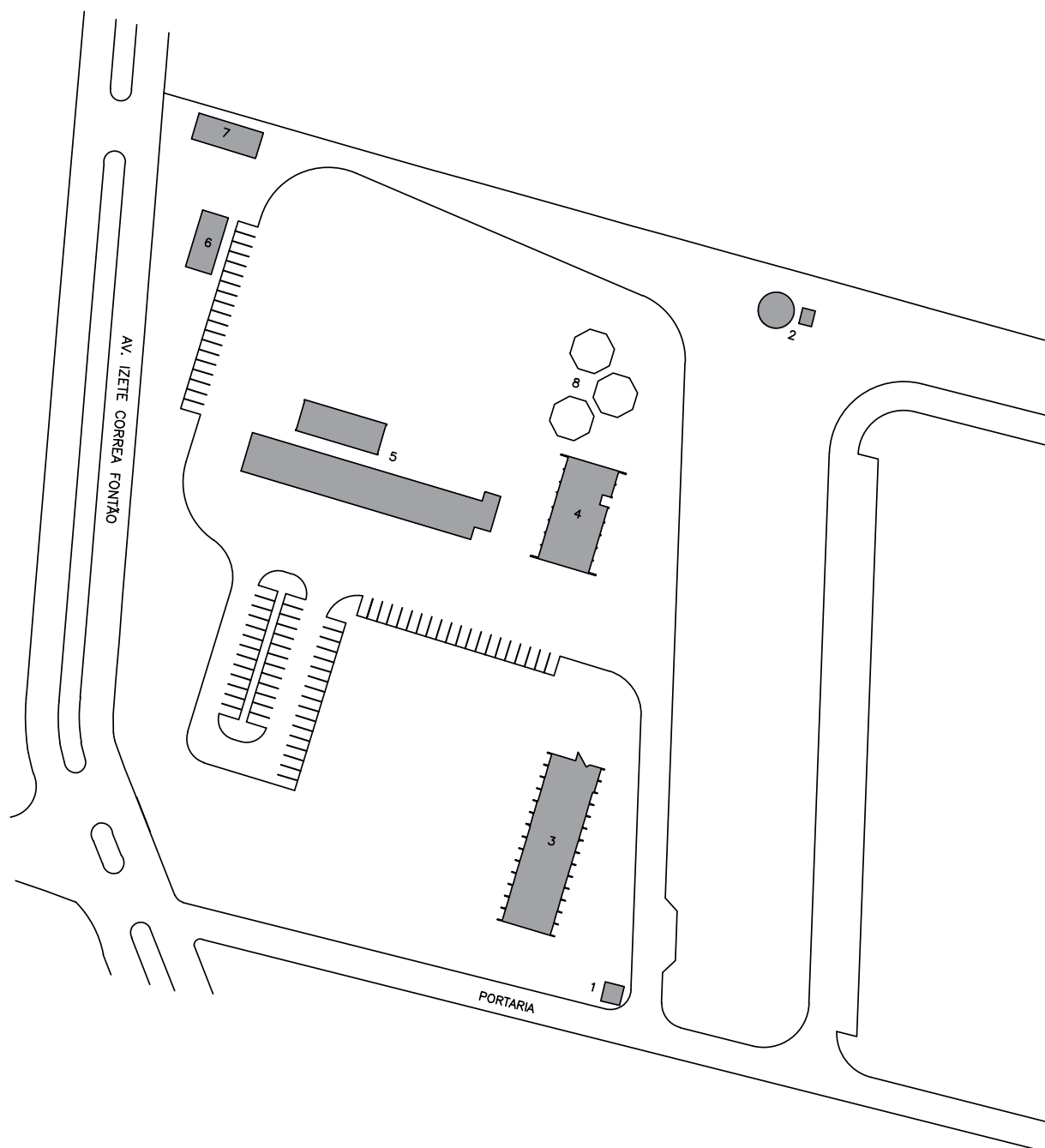
Área de Terreno: 103.738,14 m² (10,3738 ha)

Quadro de Áreas

Descrição	m ²	Perímetro
Área Demarcada	103.738,14	-
Perímetro	-	1.301,76
Área Construída	3.902,45	-
Calçadas	2.920,00	-
Ruas	5.500,00	-
Guias e Sarjetas	1.425,00	-
Gramado	11.950,00	-

**LEGENDA NUMÉRICA DOS PRÉDIOS DO CÂMPUS EXPERIMENTAL
DE SÃO JOÃO DA BOA VISTA**

Nº do Prédio	Nome	Área Prédio (m²)
1	Guarita com Pórtico	200,00
2	Caixa d'água	-
3	Administração / Biblioteca	1.611,26
4	S.T.I.	328,95
5	Central de Salas de Aula / Laboratórios	1.384,00
6	Depósito	64,12
7	Cabine	65,72
8	Quiosques	248,40
	Total	3.902,45

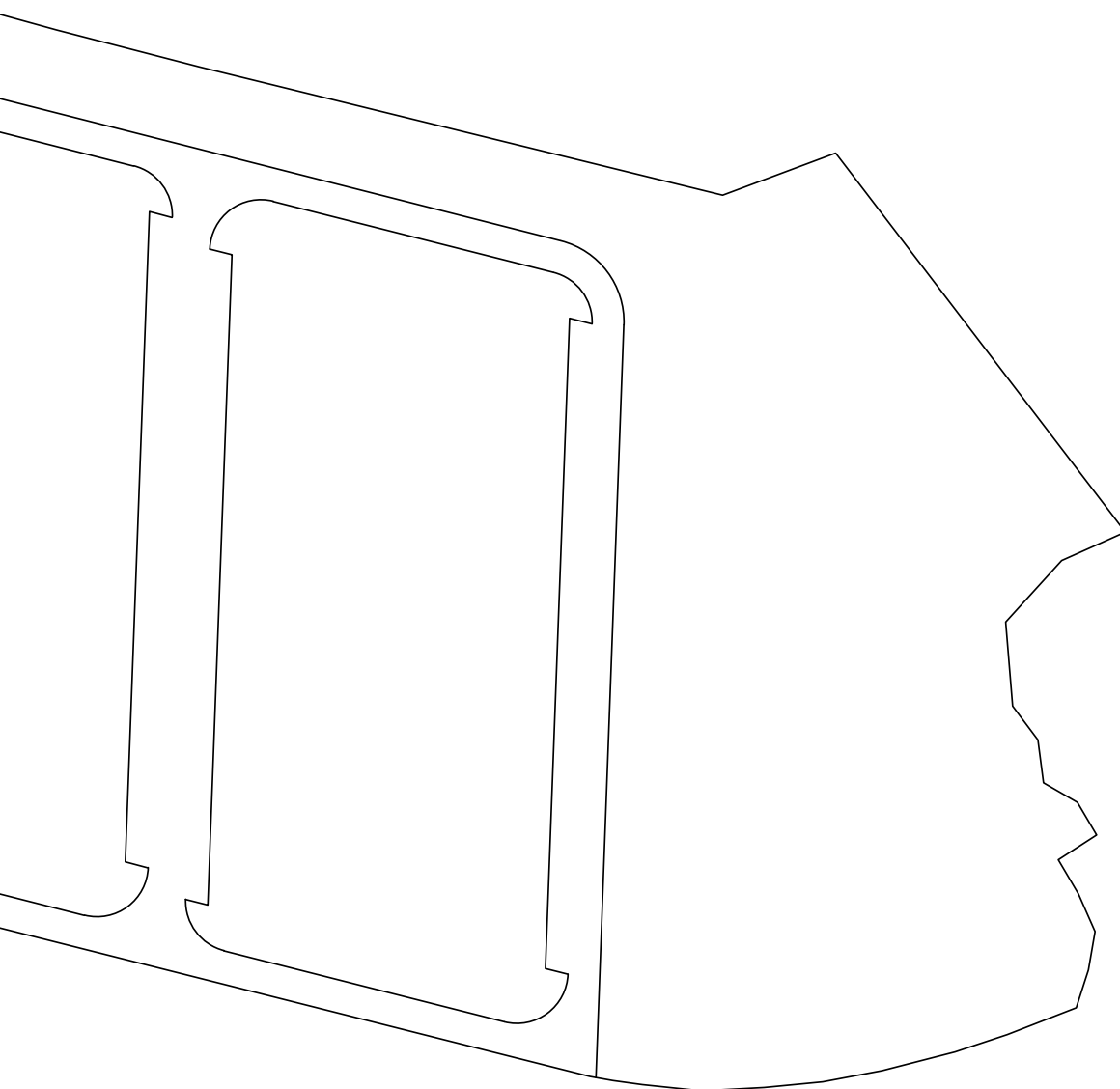

MAPA DO CÂMPUS DE SÃO JOSÉ DOS CAMPOS – INSTITUTO DE CIÊNCIA E TECNOLOGIA

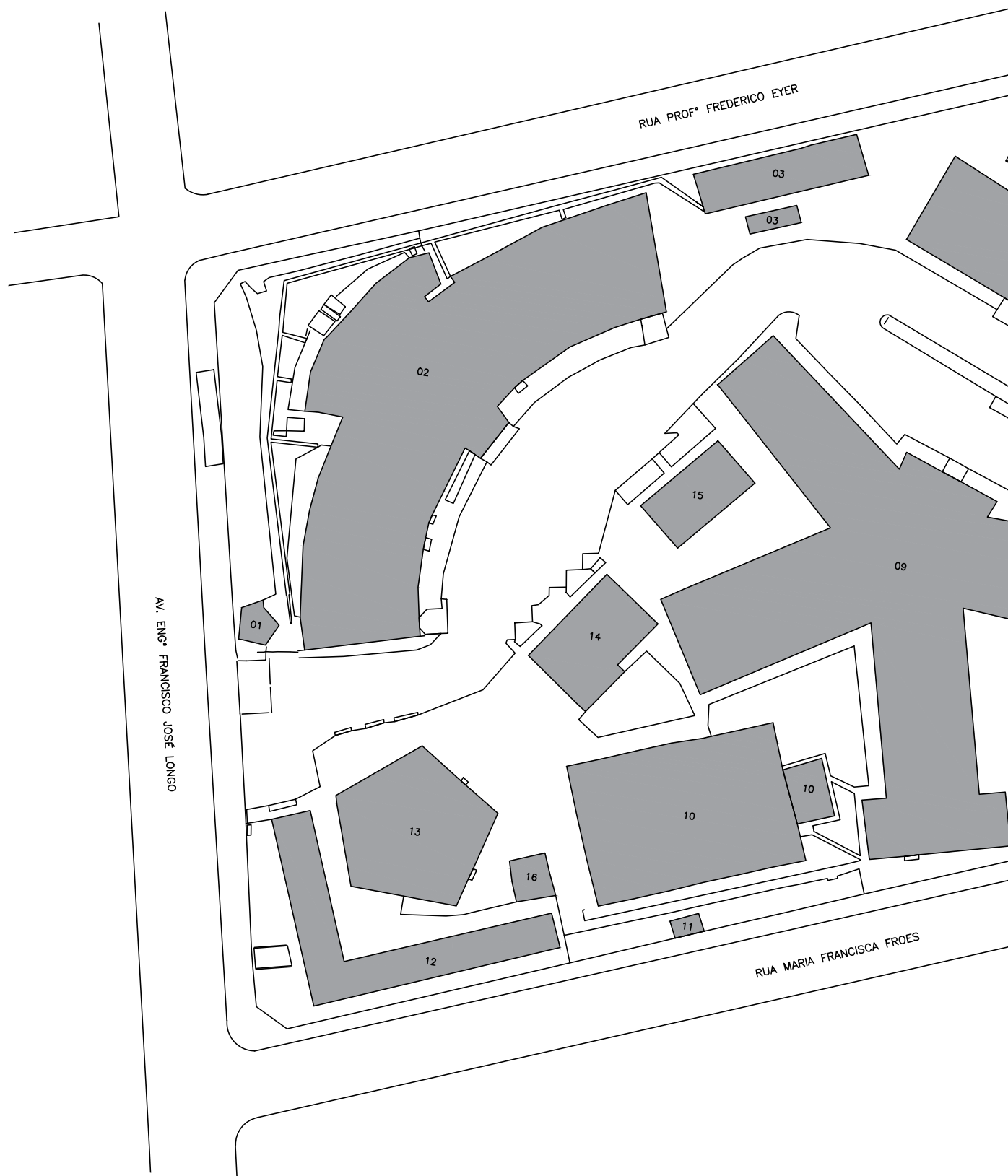
Área de Terreno: 16.216,42 m² (1,6216 ha)

**LEGENDA NUMÉRICA DOS PRÉDIOS DO CÂMPUS DE SÃO JOSÉ DOS CAMPOS –
INSTITUTO DE CIÊNCIA E TECNOLOGIA**

N° do Prédio	Nome	Área do Prédio (m ²)
1	Portaria Principal	23,66
2	Clínicas	5.375,65
3	Casa de Máquinas	18,50
	Subestação Primária	120,00
4	Administração / Casa de Bombas / Depósito	2.282,74
	Centro Comunitário - Térreo	161,24
5	Centro Comunitário - Superior	140,37
	Central Aulas / Lab. / Compressores / Cx d'água	2.175,19
7	Viveiro	74,20
8	Biotério	142,29
9	Ciências Básicas	2.030,62
	Quadra	695,86
10	Vestiário	43,31
	Lixeira	11,26
12	Centro Conv. Infantil - "Dente de Leite"	447,23
13	Diretório Acadêmico	565,68
14	Esterilização - Térreo	168,84
	Esterilização - Superior	177,60
15	Laboratório de Pesquisa	112,49
16	Churrasqueira	32,94
Total		14.799,67

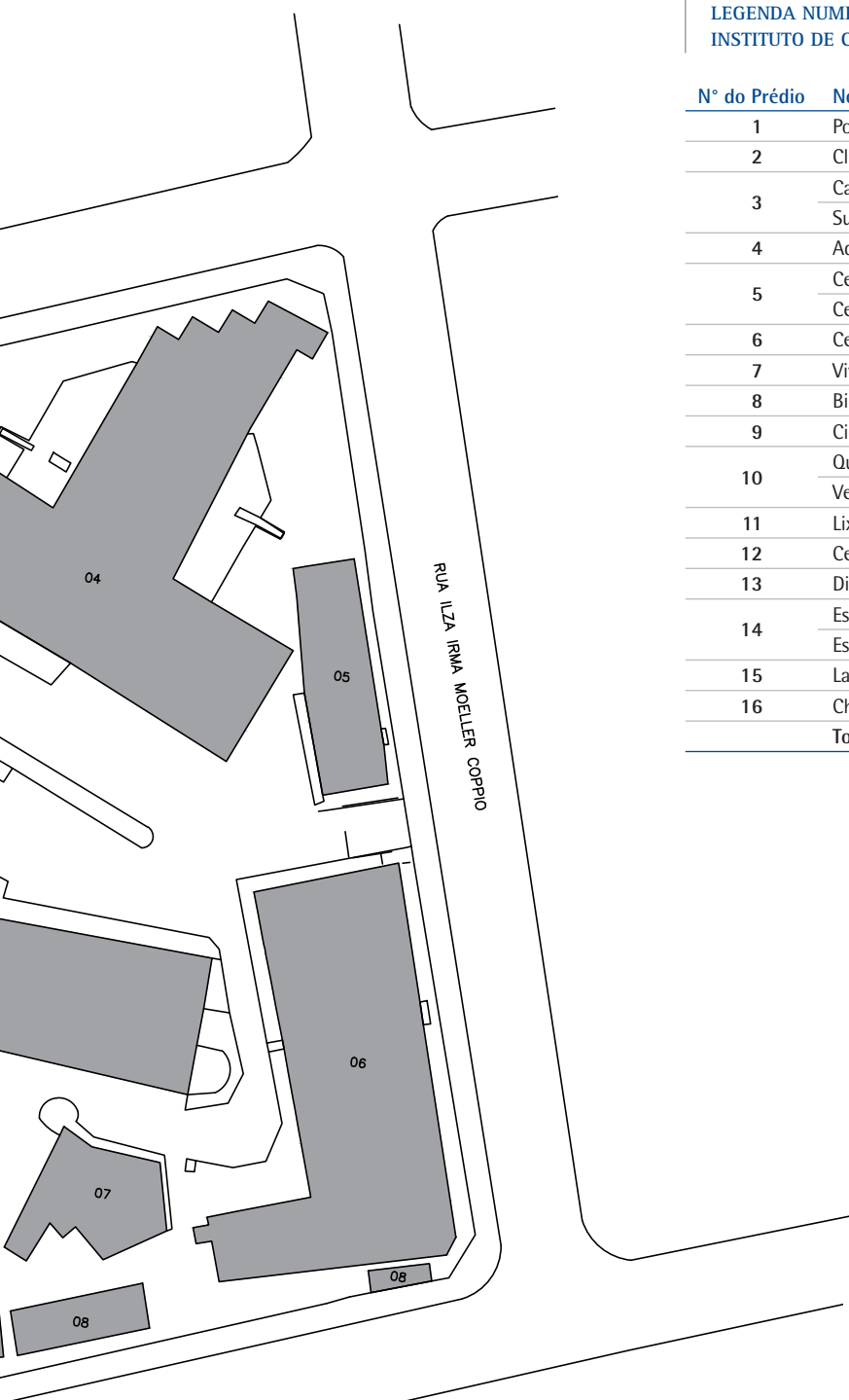
Quadro de Áreas

Descrição	m ²	Perímetro
Área Demarcada	16.216,42	-
Perímetro	-	513,35
Área Construída	14.799,67	-
Bloquete	241,60	-
Brita	4,51	-
Calçada (Ardósia)	278,32	-
Calçada (Cerâmica)	487,58	-
Calçada (Cimento)	7.150,70	-
Escada	36,43	-
Parques e Jardins	2.310,10	-
Rampa	112,30	-

MAPA DO CÂMPUS DE SÃO JOSÉ DO RIO PRETO – INSTITUTO DE BIOCÊNCIAS, LETRAS E CIÊNCIAS EXATAS

Área de Terreno: 194.776,71 m² (19,4777 ha)

Quadro de Áreas

Descrição	m ²	Perímetro
Área Demarcada	194.776,71	2.389,13
Área Construída	36.428,63	-
Área de Cobertura	2.840,72	-
Bloquete	126,81	-
Bosque	9.726,42	-
Calçada - Ardósia	614,99	-
Calçada - Cimento	21.453,20	-
Escada	178,72	-
Parques e Jardins	100.614,71	-
Rampa	395,98	-
Via Interna Pavimentada	21.069,38	-

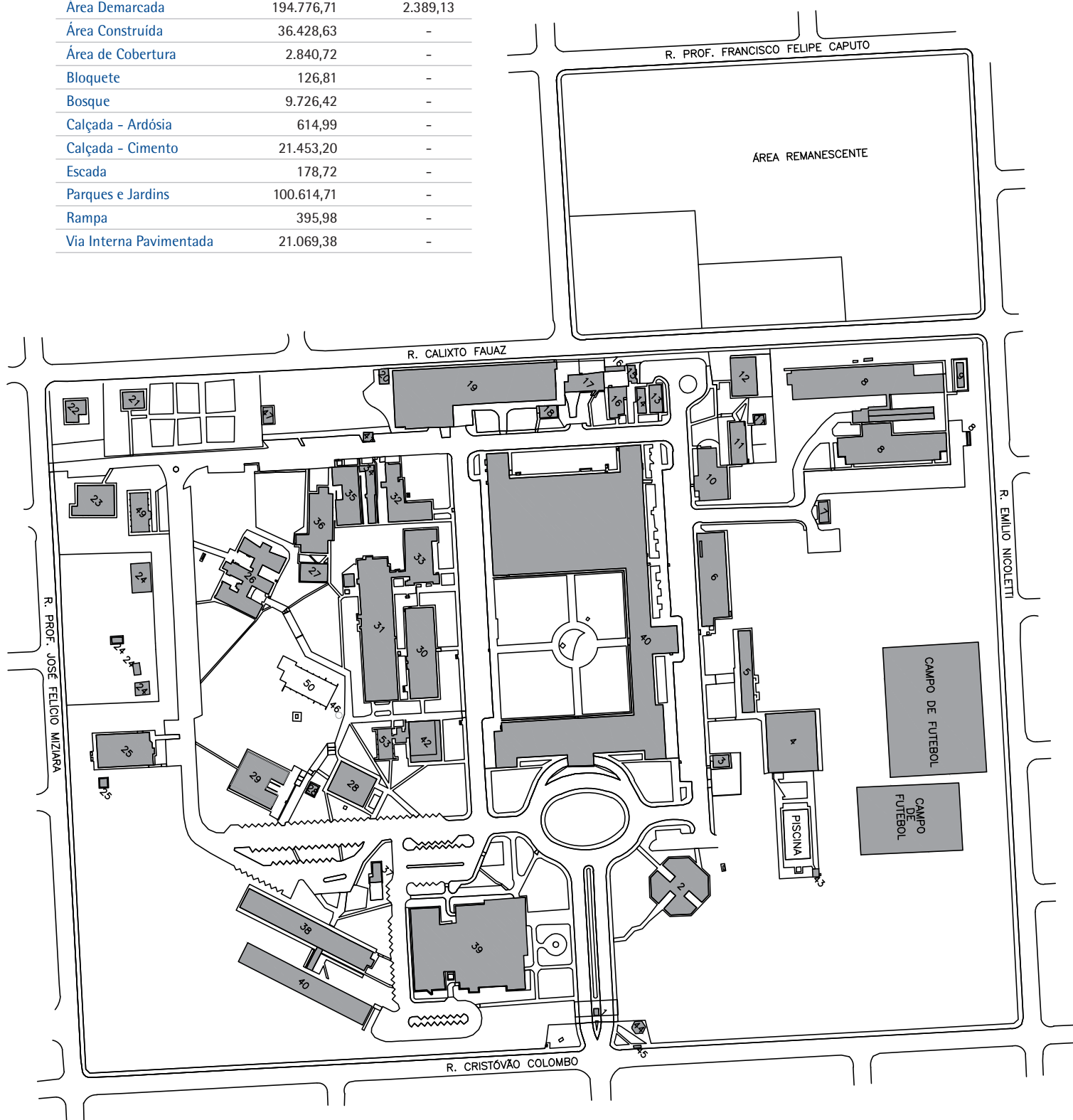

LEGENDA NUMÉRICA DOS PRÉDIOS DO CÂMPUS DE SÃO JOSÉ DO RIO PRETO – INSTITUTO DE BIOCÊNCIAS, LETRAS E CIÊNCIAS EXATAS

N° do Prédio	Nome	Área do Prédio (m²)	N° do Prédio	Nome	Área do Prédio (m²)
1	Portaria Principal	8,78	28	Pólo Computacional	339,41
2	Laboratório de Letras	633,89	29	Departamento de Ciências de Computação - Pav. Superior	495,85
3	Agência Bancária Santander	51,39		Departamento de Ciências de Computação - Térreo	433,33
4	Ginásio Coberto	806,53	30	Lab. de Engenharia de Alimentos	705,95
5	Vestiários do Ginásio	282,26	31	Departamento de Engenharia de Alimentos - Superior	458,61
6	Refeitório Universitário	764,44		Departamento de Engenharia de Alimentos - Térreo	766,99
7	Cabine de Força	52,53	32	Laboratório de Bioquímica	401,06
8	Abrigo de Gás	8,34	33	Lab. de Engenharia de Alimentos	931,07
	Central de Lab. - Pav. Superior	1.830,26	34	Laboratório de Fitovirologia	198,26
	Central de Laboratórios - Térreo	1.830,26	35	Laboratório de Morfologia	376,28
9	Abrigo de Resíduos Químicos	45,57	36	Laboratório de Evolução Molecular	397,43
10	ADUNESP	381,67	37	Cabine Elétrica e Ar-Condicionado	49,60
11	Centro de Conv. Infantil - CCI	208,59	38	Central de Salas de Aulas e Aud.	1.577,86
12	Centro de Conv. Infantil - CCI	390,77	39	Biblioteca	2.460,84
13	Agência Bancária Santander	105,11	40	Prédio Central - Pav. Superior	5.615,26
14	Cabine de Força Nova	55,45		Prédio Central - Pav. Térreo	6.404,56
15	Cabine de Força Antiga	58,20	41	Abrigo do Gerador	21,52
16	ASTA IBILCE	160,84	42	Laboratório de Microscopia	339,15
17	Laboratório de Hemoglobina	187,43	43	Depósito da Piscina	15,51
18	Refeitório dos Funcionários	57,71	44	Quiosque	25,78
19	Seção de Atividades Auxiliares	1.813,04	45	Ponto de Ônibus	14,68
20	Lixeira	34,41	46	Caixa d'água Elevada	11,78
21	Viveiros de Animais	92,37	47	Laboratório de Manutenção Experimento com Peixes	60,35
22	Casa do Zelador	60,96	48	Coleção de Ictiologia	60,00
23	Biotério	345,07	49	Laboratório de Biologia Animal II	455,40
24	Estufas	238,65	50	Centro Multiusuário de Inovação Biomolecular	663,24
25	GENOMA	810,95	51	Dormitórios dos Motoristas	16,75
26	Depto de Física - Pav. Superior	694,72	52	Sala dos Cursinhos	14,75
	Departamento de Física - Térreo	694,72	53	Ampliação da Microscopia	42,30
27	Laboratório de Geologia Ambiental	138,17		Ampliação do Prédio 3 do DETA	180,00
28	Cabine de Energia	23,96		Laboratório IPC - Dep. Química e Ciências Ambientais	28,00
				Total	36.428,63

MAPA DO CÂMPUS DE SÃO PAULO – INSTITUTO DE ARTES E INSTITUTO DE FÍSICA TEÓRICA

Área de Terreno: 23.778,28 m² (2,3778 ha)

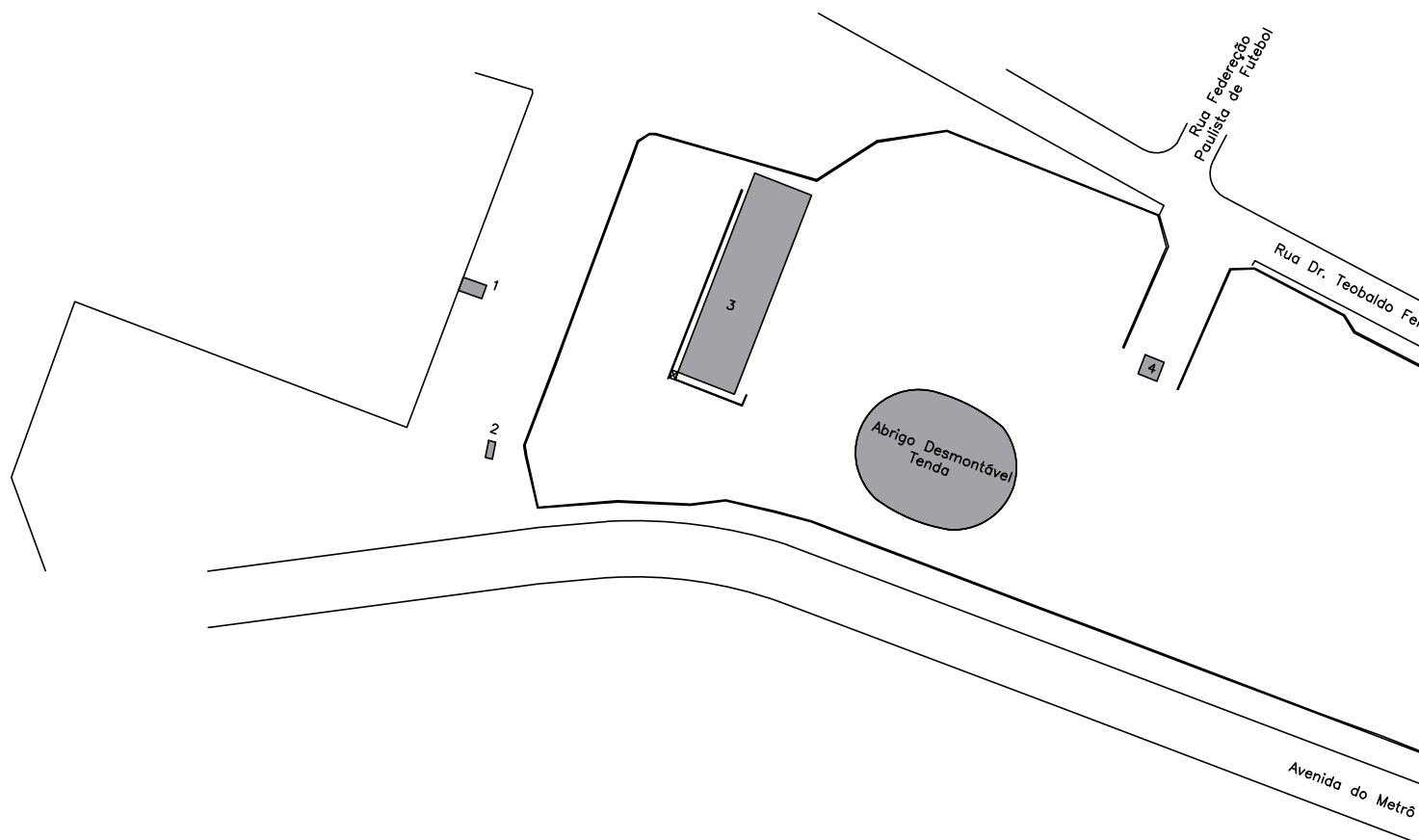

Quadro de Áreas

Descrição	m ²	Perímetro
Área do Terreno	23.778,28	1.041,20
Área Levantada	35.894,32	-
Área Construída (IA / IFT)	16.864,79	-
Gramado	5.654,36	-
Asfalto	3.636,95	-
Piso Cimentado	2.325,19	-
Pedrisco	7.123,00	-
Ocupada	556,75	-

**LEGENDA NUMÉRICA DOS PRÉDIOS DO CÂMPUS SÃO PAULO –
INSTITUTO DE ARTES**

N° do Prédio	Nome	Área Total (m²)
1	WC Guarita III	9,73
2	Guarita III	3,48
3	Marcenaria / Serralheria	417,55
4	Guarita II	10,40
5	Laboratório de Música	299,20
6	Cabine de Energia	6,13
7 / 8	Instituto de Artes / Saida de Emergência	10.884,85
9	Cabine de Energia I – IA	44,68
10	Vestiário Cantina	31,05
11	Conveniência	52,25
12	Cantina e Seção de Saúde	364,92
13	Cabine de Energia II – Lixeira	142,22
14	Lixeira	4,97
15	Cabine de Energia III – IFT	36,47
16	Guarita I	9,70
17	Caixa d'água – Área Descoberta	-
18	Gerador	-
	Total	12.317,60

**LEGENDA NUMÉRICA DOS PRÉDIOS DO CÂMPUS SÃO PAULO –
INSTITUTO DE FÍSICA TEÓRICA**

N° do Prédio	Nome	Área Total (m²)
19	IFT – Instituto de Física Teórica	4.547,19
	Total	4.547,19

